

WOLF ОТОПИТЕЛЬНЫЕ СИСТЕМЫ КАТАЛОГ

АПРЕЛЬ 2018

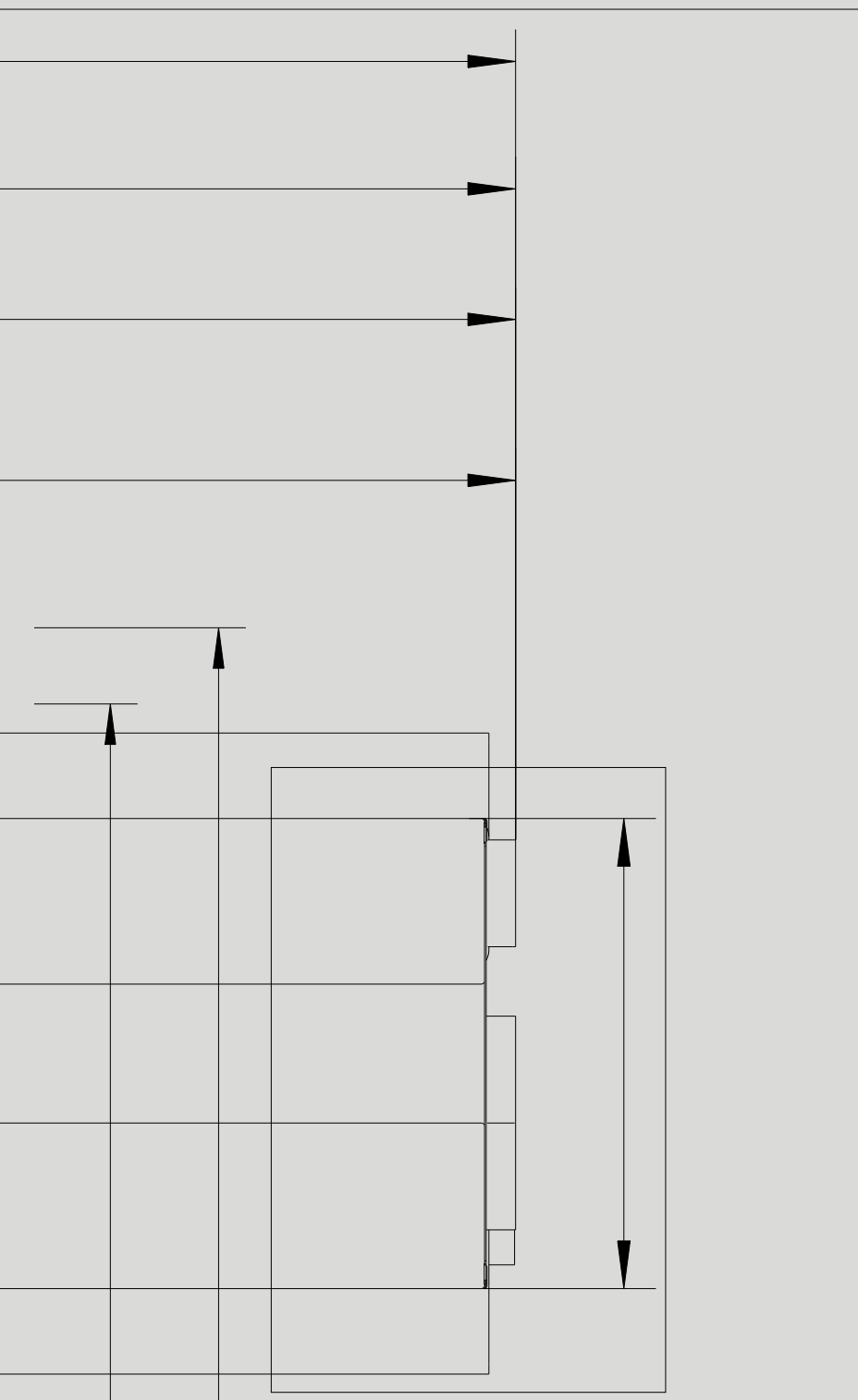
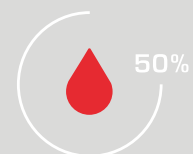

WOLF

WOLF

НАПОЛЬНЫЕ КОТЛЫ

ЖИДКОТОПЛИВНЫЕ КОНДЕНСАЦИОННЫЕ КОТЛЫ		Стр. 01.2
COB	Жидкотопливные конденсационные котлы	Стр. 01.2
СИСТЕМА УПРАВЛЕНИЯ И ПРИНАДЛЕЖНОСТИ		Стр. 01.3
ВОДОНАГРЕВАТЕЛЬ COB		Стр. 01.5
TS	Эмалированный водонагреватель послойного нагрева для котла COB	Стр. 01.5
ГАЗОВЫЕ НАПОЛЬНЫЕ КОНДЕНСАЦИОННЫЕ КОТЛЫ		Стр. 01.6
MGK-2-130-300	Газовый напольный конденсационный котел для эксплуатации на природном и сжиженном газе	Стр. 01.6
MGK-2-390-630	Газовый напольный конденсационный котел для эксплуатации на природном газе	Стр. 01.7
MGK-2-800-1000	Газовый напольный конденсационный котел для эксплуатации на природном газе	Стр. 01.8
СИСТЕМА УПРАВЛЕНИЯ И ПРИНАДЛЕЖНОСТИ		Стр. 01.9
ПРИНАДЛЕЖНОСТИ НАПОЛЬНЫЕ КОТЛЫ		Стр. 01.11
КОМПЛЕКТЫ ДЛЯ ТЕХНИЧЕСКОГО ОБСЛУЖИВАНИЯ И ПЕРЕОБОРУДОВАНИЯ НА ДРУГОЙ ВИД ГАЗА		Стр. 01.24
ТЕХНИЧЕСКИЕ ДАННЫЕ		Стр. 01.26



COB
ЖИДКОТОПЛИВНЫЙ КОНДЕНСАЦИОННЫЙ КОТЕЛ
СО ВСТРОЕННОЙ Ж/Т ГОРЕЛКОЙ
СЕРИИ COMFORTLINE

RG | H01

ТИП	COB	15	20	29	40
Класс энергоэффективности					
Отопление		A	A	A	A
Ном. мощность при 80/60°C мин/макс	кВт	9,0 / 14,4	13,1 / 19,0	18,5 / 28,2	25,3 / 38,0
Ном. мощность при 50/30°C мин/макс	кВт	9,5 / 15,1	13,9 / 20,0	19,6 / 29,6	26,8 / 40,0
Диаметр концентрической дымовой трубы	мм	80 / 125	80 / 125	80 / 125	110 / 160
Вес	кг	92	92	99	122

COB	Арт.	8907911	8907912	8907913	8907914
-----	------	---------	---------	---------	---------

Низкий уровень вредных веществ в дымовых газах и эффективное сжигание с полной конденсацией дымовых газов

Высокий КПД 105% (H_i) / 99% (H_s)

Низкое потребление электроэнергии

Котел пригоден для эксплуатации на малосернистом и обычном жидком топливе

Двухступенчатая горелка

Подача воздуха для горения возможна как из атмосферы, так и из помещения

Высококачественный теплообменник из сплава «алюминий-кремний» (простой в техобслуживании, отсутствует ограничение по мин. расходу воды)

Котел поставляется полностью собранным (в обшивке) и упаковывается на отдельную паллету, что значительно облегчает транспортировку и перемещение котла

Компактность (при установке): котел можно придвинуть вплотную к стене

Легкость эксплуатации и монтажа

Котлы удовлетворяют требованиям знака экологической безопасности «Голубой ангел»



МОДУЛЬ УПРАВЛЕНИЯ VM

- Управление температурой помещения
- ж/к дисплей с подсветкой
- простое текстовое меню
- управление регулятором с функцией кнопки
- 4 кнопки выбора для часто используемых функций (информация, температура, скорость, свежий воздух)
- монтаж на устройстве вентиляции или на стене в качестве дистанционного пульта управления
- один VML модуль управления вентиляцией может контролировать до 7 зон
- запрос оптимально требуемой темп. котла по eBus
- eBus-интерфейс

(В КОМПЛ. С ДАТЧИКОМ НАРУЖНОЙ ТЕМПЕРАТУРЫ), ПРИМЕНЯЕТСЯ В КАЧЕСТВЕ ПОГОДОЗАВИСИМОГО УСТРОЙСТВА РЕГУЛИРОВАНИЯ С ПРОГРАММОЙ ОТОПЛЕНИЯ И ГВС

8905359

В КАЧЕСТВЕ РЕГУЛЯТОРА КОМНАТНОЙ ТЕМПЕРАТУРЫ С ПРОГРАММОЙ ОТОПЛЕНИЯ И ГВС (ТОЛЬКО В КОМБИНАЦИИ С НАСТЕННЫМ ЦОКОЛЕМ № АРТ. 27 44 275)

8905342



НАСТЕННЫЙ ЦОКОЛЬ ДЛЯ VM

2744275

- Настенный цоколь для использования модуля управления VM как устройства дистанционного управления



МОДУЛЬ УПРАВЛЕНИЯ СМЕСИТЕЛЕМ MM

8905376

Модуль расширения функций для управления смесительным контуром

- Погодозависимое устройство регулирование температуры в подающей линии
- Модуль управления VM прикрепляется зажимом или крепится на настенный цоколь, как устройство дистанционного управления
- Простая настройка управления благодаря предварительно заданным конфигурациям
- Техника подключения – Rast 5
- Применяется также для приготовления ГВС и повышения температуры обратной линии котла
- В комплекте с накладным датчиком температуры подающей линии



МОДУЛЬ УПРАВЛЕНИЯ СОЛНЕЧНЫМИ КОЛЛЕКТОРАМИ SM 1-2

8908495

Модуль расширения функций для управления контуром солнечных коллекторов

- В комбинации с отопительным оборудованием Wolf обеспечивает значительную экономию энергии
- Определение количества тепла
- Отображение фактических и номинальных значений на модуле VM-2
- Техника подключения – Rast 5
- Учет тепла от солнечной энергии с помощью счетчика учета тепла (опция)
- Контроль теплоносителя и обратного клапана
- В комплекте с погружным датчиком температуры бойлера и датчиком коллектора

Арт.

МОДУЛЬ УПРАВЛЕНИЯ СОЛНЕЧНЫМИ КОЛЛЕКТОРАМИ SM 2-2

8908496

Модуль расширения функций для гелиосистемы, имеющей до 2 водонагревателей и 2 коллекторных полей

- Простая настройка управления благодаря предварительно заданным конфигурациям
- В комбинации с отопительным оборудованием Wolf обеспечивает значительную экономию энергии
- Отображение фактических и номинальных значений на модуле BM-2
- Техника подключения – Rast 5
- Учет тепла от солнечной энергии с помощью счетчика учета тепла (опция)
- Контроль температуры теплоносителя
- Выбор режима работы бойлера
- Дополнительные конфигурации: напр., гелиосистема с 1-, 2-, 3-мя водонагревателями и 1 полем солнечных коллекторов
- В комплекте с погружным датчиком температуры бойлера и датчиком коллектора

МОДУЛЬ УПРАВЛЕНИЯ КАСКАДОМ КМ

8906335

Модуль расширения функций для управления системой отопления с гидравлическим разделителем или каскадом

- Управление максимально пятью котлами
- Простая настройка управления благодаря предварительно заданным конфигурациям
- Управление смесительным контуром
- Модуль управления BM прикрепляется зажимом или крепится на настенный цоколь как устройство дистанционного управления
- Техника подключения – Rast 5
- В комплекте с накладным датчиком температуры подающей линии и погружным датчиком температуры гидравлического разделителя

АНАЛОГОВОЕ УСТРОЙСТВО ДИСТАНЦИОННОГО УПРАВЛЕНИЯ AFB

2744551

- Простое дистанционное управление WRS для отопительного и смесительного контура
- Каждый отопительный контур с дистанционным управлением должен управляться отдельно
- Встроенный датчик комнатной температуры
- Установка температуры и программы при помощи регулятора с функцией кнопки
- Только в сочетании с модулем управления BM

НОВИНКА

ИНТЕРФЕЙСНЫЙ МОДУЛЬ LINK PRO LAN/WLAN, ВНЕШНИЙ

8908391

- Связь с котлом и системой отопления через домовую сеть или Интернет
- Эксплуатация и мониторинг системы отопления через домовую сеть также возможны без Интернет-соединения;
- Дистанционное управление и мониторинг через Интернет
- Дистанционная диагностика пользователями или сервисными инженерами компании «Wolf»
- Сообщения о неисправностях через Интернет-соединение



ДАТЧИК ТЕМПЕРАТУРЫ ВОДОНАГРЕВАТЕЛЯ (ДИАМ.6 ММ) (ДЛЯ МОДУЛЕЙ ММ ИЛИ КМ)
 для SM1-2, SM2-2, MM-2 и KM-2



TS ВОДОНАГРЕВАТЕЛЬ ПОСЛОЙНОГО НАГРЕВА ДЛЯ СОВ

RG | H45

ТИП	TS	160
Класс энергоэффективности		B
Объем водонагревателя	л	160
Габаритные размеры		
Высота	мм	1290
Ширина	мм	566
Глубина	мм	605
Вес	кг	76

TS	Арт.	8907922
----	------	---------

Высокий комфорт по горячей воде (водонагреватель послойного нагрева с номинальным объемом 160 л., обеспечивает производительность по ГВС, сравнимую с производительностью водонагревателя объемом 240/260 л)

«Турбо-ГВС» с новой системой подачи и распределения горячей воды в водонагревателе обеспечивает радиальное распределение воды, гарантирующее высокую производительность по ГВС (система запатентована)

Постоянное наличие горячей воды – даже после наполнения ванны

Экономия затрат на эксплуатацию, благодаря высокоэффективному методу приготовления ГВС и инновационной теплоизоляции

Макс. эффективность использования высшей теплоты сгорания при нагреве водонагревателя

Компактная конструкция модуля, состоящего из котла и водонагревателя

Низкие затраты на монтаж



MGK-2-130-300

ГАЗОВЫЙ НАПОЛЬНЫЙ КОНДЕНСАЦИОННЫЙ КОТЕЛ ДЛЯ ЭКСПЛУАТАЦИИ НА ПРИРОДНОМ И СЖИЖЕННОМ ГАЗЕ



RG | H02

ТИП	MGK-2	130	170	210	250	300
Диапазон мощности в режиме отопления 80/60°C	кВт	23 – 118	27 – 157	34 – 196	39 – 233	45 – 275
Диапазон мощности в режиме отопления 50/30°C	кВт	24 – 126	30 – 167	37 – 208	44 – 250	49 – 294
Габаритные размеры						
Высота	мм	1300	1300	1300	1300	1300
Ширина	мм	995	1355	1355	1355	1355
Глубина	мм	640	640	640	640	640
Вес	кг	195	250	271	292	313

MGK-2	Арт.	8752466	8752467	8752468	8752469	8752470
-------	------	---------	---------	---------	---------	---------

Диапазон модуляции 17 – 100%

КПД η до 110%

Не требуется минимального расхода воды

Комплект нейтрализатора с бустерным насосом может быть интегрируется под обшивку котла

Максимально тихий

Готов к подключению, поставляется в обшивке

Компактная установка, подходит для помещений с дверным проемом шириной 800 мм. Все подключения вверх

Интегрированный обратный клапан для каскадного дымохода

Связь через смартфон, ноутбук или ПК через модуль LAN / WLAN ISM7i / WOLF LINK HOME (опция)

0-10V вход для интеграции в систему управления здания

Суммарный датчик гидравлического разделителя подключается непосредственно к котлу

Подключение 230 В

Приток воздуха из помещения или из атмосферы

Объединение в каскад до 5 котлов



MGK-2-390-630

ГАЗОВЫЙ НАПОЛЬНЫЙ КОНДЕНСАЦИОННЫЙ
КОТЕЛ ДЛЯ ЭКСПЛУАТАЦИИ НА ПРИРОДНОМ ГАЗЕ



RG | H02

ТИП	MGK-2	390	470	550	630
Диапазон мощности в режиме отопления 80/60°C	кВт	58 – 366	71 – 435	84 – 512	97 – 584
Диапазон мощности в режиме отопления 50/30°C	кВт	64 – 392	78 – 467	94 – 549	107 – 627
Габаритные размеры					
Высота	мм	1420	1420	1420	1420
Ширина	мм	1700	1700	1700	1700
Глубина	мм	850	850	850	850
Вес	кг	390	420	450	480

MGK-2	Арт.	8752579	8752580	8752581	8752582
-------	------	---------	---------	---------	---------

Диапазон модуляции 17 – 100%

КПД η до 110%

Не требуется минимального расхода воды

Комплект нейтрализатора с бустерным насосом может быть интегрируется под обшивку котла

Максимально тихий

Готов к подключению, поставляется в обшивке

Компактная установка, подходит для помещений с дверным проемом шириной 800 мм

Интегрированный обратный клапан для каскадного дымохода

Связь через смартфон, ноутбук или ПК через модуль LAN / WLAN ISM7i / WOLF LINK HOME (опция)

0-10V вход для интеграции в систему управления здания

Суммарный датчик гидравлического разделителя подключается непосредственно к котлу

Подключение 230 В

Приток воздуха из помещения или из атмосферы

Объединение в каскад до 5 котлов



MGK-2-800-1000

ГАЗОВЫЙ НАПОЛЬНЫЙ КОНДЕНСАЦИОННЫЙ КОТЕЛ ДЛЯ ЭКСПЛУАТАЦИИ НА ПРИРОДНОМ ГАЗЕ

НОВИНКА



RG | H02

ТИП	MGK-2	800	1000
Диапазон мощности в режиме отопления 80/60°C	кВт	119 – 700	157 – 931
Диапазон мощности в режиме отопления 50/30°C	кВт	133 – 752	174 – 1000
Габаритные размеры			
Высота	мм	1460	1460
Ширина	мм	2015	2015
Глубина	мм	970	970
Вес	кг	625	680

MGK-2

Арт.

8752697

8752698

Диапазон модуляции 17 – 100%

КПД η до 110%

Не требуется минимального расхода воды

Комплект нейтрализатора с бустерным насосом может быть

Интегрируется под обшивку котла

Максимально тихий

Готов к подключению, поставляется в обшивке

Компактный дизайн, подходит к помещениям с дверным проемом 1000 мм

Интегрированный обратный клапан для каскадного дымохода

Связь через смартфон, ноутбук или ПК через модуль LAN / WLAN ISM7i /

WOLF LINK HOME (опция)

0-10V вход для интеграции в систему управления здания

Суммарный датчик гидравлического разделителя подключается непосредственно к котлу

Подключение 230 В

Приток воздуха из помещения или из атмосферы

Объединение в каскад до 5 котлов

Арт.



МОДУЛЬ УПРАВЛЕНИЯ VM-2

Регулятор температуры в зависимости от температуры помещения и атмосферного воздуха с программированием времени отопления и нагрева горячей воды

с датчиком температуры наружного воздуха, VM-2 черный
с датчиком температуры наружного воздуха, VM-2 белый
без датчика температуры наружного воздуха, VM-2 черный

8908316
2745927
8908317



МОДУЛЬ УПРАВЛЕНИЯ AM

для установки в котел

8908315

Примечание: требуется для работы теплогенератора, если VM-2 используется в качестве модуля дистанционного управления!



НАСТЕННЫЙ ЦОКОЛЬ ДЛЯ VM-2

Для использования модуля управления VM-2 в качестве устройства дистанционного управления

черный
белый

1731129
1731442



МОДУЛЬ УПРАВЛЕНИЯ СМЕСИТЕЛЕМ MM-2

Модуль расширения функций для управления смесительным контуром

8908493

- Погодозависимое устройство регулирование температуры в подающей линии
- Модуль управления VM-2 прикрепляется зажимом или крепится на настенный цоколь, как устройство дистанционного управления
- Простая настройка управления благодаря предварительно заданным конфигурациям
- Техника подключения – Rast 5
- Применяется также для приготовления ГВС и повышения температуры обратной линии котла
- В комплекте с накладным датчиком температуры подающей линии



МОДУЛЬ УПРАВЛЕНИЯ СОЛНЕЧНЫМИ КОЛЛЕКТОРАМИ SM 1-2

Модуль расширения функций для управления контуром солнечных коллекторов

8908495

- В комбинации с отопительным оборудованием Wolf обеспечивает значительную экономию энергии
- Определение количества тепла
- Отображение фактических и номинальных значений на модуле VM-2
- Техника подключения – Rast 5
- Учет тепла от солнечной энергии с помощью счетчика учета тепла (опция)
- Контроль теплоносителя и обратного клапана
- В комплекте с погружным датчиком температуры бойлера и датчиком коллектора



МОДУЛЬ УПРАВЛЕНИЯ СОЛНЕЧНЫМИ КОЛЛЕКТОРАМИ SM 2-2

Модуль расширения функций для гелиосистемы, имеющей до 2 водонагревателей и 2 коллекторных полей

8908496

- Простая настройка управления благодаря предварительно заданным конфигурациям
- В комбинации с отопительным оборудованием Wolf обеспечивает значительную экономию энергии
- Отображение фактических и номинальных значений на модуле VM-2
- Техника подключения – Rast 5
- Учет тепла от солнечной энергии с помощью счетчика учета тепла (опция)
- Контроль температуры теплоносителя
- Выбор режима работы бойлера
- Дополнительные конфигурации: напр., гелиосистема с 1-, 2-, 3-мя водонагревателями и 1 полем солнечных коллекторов
- В комплекте с погружным датчиком температуры бойлера и датчиком коллектора

Арт.

МОДУЛЬ УПРАВЛЕНИЯ КАСКАДОМ КМ-2
 Модуль расширения функций для управления системой отопления с гидравлическим разделителем или каскадом

8908494

- Управление максимально пятью котлами
- Простая настройка управления благодаря предварительно заданным конфигурациям
- Управление смесительным контуром
- Модуль управления ВМ-2 прикрепляется зажимом или крепится на настенный цоколь как устройство дистанционного управления
- Техника подключения – Rast 5
- В комплекте с накладным датчиком температуры подающей линии и погружным датчиком температуры гидравлического разделителя

АНАЛОГОВОЕ УСТРОЙСТВО ДИСТАНЦИОННОГО УПРАВЛЕНИЯ AFB

2744551

- Простое дистанционное управление WRS для отопительного и смесительного контура
- Каждый отопительный контур с дистанционным управлением должен управляться отдельно
- Встроенный датчик комнатной температуры
- Установка температуры и программы при помощи регулятора с функцией кнопки
- Только в сочетании с модулем управления ВМ

ДАТЧИК ТЕМПЕРАТУРЫ ВОДОНАГРЕВАТЕЛЯ (ДИАМ.6 ММ) (ДЛЯ МОДУЛЕЙ ММ ИЛИ КМ)
 для SM1-2, SM2-2, MM-2 и KM-2

8852829

СЧЕТЧИК УЧЕТА ТЕПЛА ДЛЯ МОДУЛЕЙ SM1-2 И SM2-2
 для измерения полученной тепловой энергии

в комплекте:
 счетчик расхода, накладной датчик температуры обратной воды (с отрицат. ТКС 5К),
 2 накладных резьбовых соединения, с наружной резьбой 1/2"

Q ном./макс. 1,5/3 м³/час

2744392

Q ном./макс. 2,5/5 м³/час

2744610

НАКЛАДНОЙ ДАТЧИК ТЕМПЕРАТУРЫ ОБРАТНОЙ ВОДЫ (С ОТРИЦАТ ТКС 5К)

2792022

для модулей SM1-2 и SM2-2
 для измерения полученной тепловой энергии с помощью Δt и расхода, установленного на устройстве регулирования

WOLF LINK HOME LAN-/WLAN-ИНТЕРФЕЙСНЫЙ МОДУЛЬ

8908674







интегрированный интерфейс LAN и WLAN для подключения котельного оборудования Wolf к интернет сети

комплект поставки:
 Интерфейсный модуль WOLF LINK HOME, соединительный кабель,
 инструкция по монтажу / эксплуатации, сетевая кабель

EA-MODUL

2745730

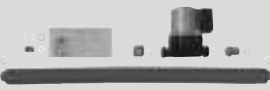
Модуль расширения для 2 программируемых входов и выходов

	для оборудования	Арт.
	КОМПЛЕКТ ПОДКЛЮЧЕНИЯ COB	COB 2070947
	<p>в комплекте: 2 крестовины, каждая с одним подключением; 1 гофр. нержав. труба 1", L = 1300 мм; 1 гофр. нержав. труба 1", L = 800 мм; 2 скобы; 1 туба с силиконовой смазкой</p>	
	КОМПЛЕКТ ПОДКЛЮЧЕНИЯ COB-TS	COB-TS 2070948
	<p>в комплекте: 2 крестовины, каждая с двумя подключениями; 4 скобки; 3 гофр. нержав. трубы 1", L = 1300 мм; 1 гофр. нержав. труба 1", L = 800 мм; 2 гофр. нержав. трубы 3/4", L = 800 мм; 4 скобы; 1 туба с силиконовой смазкой; 1 комплект для укорачивания 3/4"</p>	
	КОМПЛЕКТ ПОДКЛЮЧЕНИЯ COB к водонагревателям SE-2 до 750 л, SEM-1 до 750 л или SEM-2 до 400 л	COB 2071732
	<p>в комплекте: 2 крестовины, каждая с двумя подключениями; 3 гофр. нержав. трубы 1", L = 1300 мм; 1 гофр. нержав. труба 1", L = 800 мм; 4 скобы; 1 туба с силиконовой смазкой; 1 отвод трубы; 1 насос UPS 25-60; 6 плоских уплотнений 1"; двойной ниппель G1" AG – G1"; 2 плоских уплотнения 1 1/2" EPDM; 1 отвод с воздухоотводчиком; 4 скобки; 1 переходник с G1 1/2" IG на G1" AG</p>	
	УДЛИНЕНИЕ ДЛЯ КОМПЛЕКТА ПОДКЛЮЧЕНИЯ COB для насосной группы/ SEM-1-1000/ BSB-800/1000	COB 2070728
	<p>в комплекте: 2 гофр. нержав. трубы 1", L = 1500 мм; 2 двойных ниппеля G1" AG – G1"; 2 плоских уплотнения 1"</p>	
	КОМПЛЕКТ РЕЦИРКУЛЯЦИИ ГВС COB-CS	COB-TS 8905748
	<p>в комплекте: насос рециркуляции ГВС, 3-х ступенчатый; гофрированная нержавеющая труба 3/4"; комплект для укорачивания 3/4"</p>	
	ТОПЛИВНОЙ ФИЛЬТР для однотрубной системы подачи топлива с циркуляцией топлива между горелкой и фильтром с воздушным клапаном; с держателем и запорным вентилем; резьба для подключения со стороны бака 1 x G 3/8" IG; наружная резьба со стороны горелки 2 x G 3/8" AG с внутренним конусом для подключения шланга	COB 2400405

WOLF

ПРИНАДЛЕЖНОСТИ НАПОЛЬНЫЕ КОТЛЫ

для оборудования Арт.



КОНТЕЙНЕР С НЕЙТРАЛИЗАТОРОМ

в комплекте с нейтрализатором и монтажными принадлежностями

COB-15/20/29
COB-40

2484013
2483689

УПАКОВКА С ГРАНУЛАТОМ

5 кг гранулата и 0,5 кг активированного угля
9 кг гранулата и 0,5 кг активированного угля

COB-15-29
COB-40

2483972
2483974



НЕЙТРАЛИЗАТОР С БУСТЕРОМ

для установки в котел
корпус фильтра крышкой для технического обслуживания,
бустерный насос 230 В, потребляемая мощность 5 Вт,
и воздушный шланг с обратным клапаном

MGK-2-130-170
MGK-2-210-300
MGK-2-390-630

2484810
2484811
2484541

НОВИНКА



КОМПЛЕКТ НЕЙТРАЛИЗАЦИИ

в комплекте два нейтрализатора с бустерными насосами
и соединительными шлангами

MGK-2-800/1000

8752654

УПАКОВКА НЕЙТРАЛИЗАТОРА 1,3 КГ

Расход: ок. 10 – 30 г на 1 кВт в год

Запасная упаковка для дозаправки 1,3 кг
Запасная упаковка для дозаправки 5,0 кг

Нейтрализатор
Нейтрализатор

2400371
2484538



СТАНЦИЯ ДЛЯ ОТВОДА КОНДЕНСАТА

с беспотенциальным аварийным выходом
для встраивания в контейнер с нейтрализатором,
полностью готова к подключению к котлу COB

COB





2071267

в комплекте:
насос для отвода конденсата с беспотенциальным выходом аварии;
шланг 10 мм из ПВХ (длина 6 м);
обратный клапан

	для оборудования	Арт.
 <p>СТАНЦИЯ ДЛЯ ОТВОДА КОНДЕНСАТА с беспотенциальным выходом сигнала авария, готовая к подключению к MGK-2</p> <p>состоящая из: (насоса для конденсата с беспотенциальным выходом сигнала тревоги, бака для конденсата с крышкой и настенным кронштейном, шланга из ПВХ 10 мм (длина 6 м), обратного клапана, переходник для линии подачи конденсата)</p>	MGK-2	2071999
 <p>КОМПЛЕКТ ПОДКЛЮЧЕНИЙ К СИСТЕМЕ ОТОПЛЕНИЯ с группой безопасности</p> <p>в комплекте: предохранительный клапан (давление срабатывания 3 бар); манометр; по одному крану для заполнения и слива на подающей и обратной линии</p>	COB	2070666
 <p>ГРУППА БЕЗОПАСНОСТИ предохранительный клапан (давление срабат. 3 бар) манометр, автоматический воздушный клапан, с теплоизоляцией</p>	MGK-2-130 MGK-2-170-300	2071535 2071536
 <p>ГРУППА БЕЗОПАСНОСТИ С СОЕДИНЕНИЕМ 2" (частично предварительно смонтированная)</p> <p>состоящая из: 2 предохранительных клапанов с давлением срабатывания 3 бар, манометра, автоматического воздуховыпускного клапана с запорной автоматикой, встроенной компактной арматурной балки с 4 соединениями для 2 ограничителей давления S", термоманометра S", соединения для расширительного бака s" и термоизоляции</p>	MGK-2-390-630	2071671
 <p>ГРУППА БЕЗОПАСНОСТИ С СОЕДИНЕНИЕМ 2,5" (частично предварительно смонтированная)</p> <p>состоящая из: 2 предохранительных клапанов с давлением срабатывания 3 бар, манометра, автоматического воздуховыпускного клапана с запорной автоматикой, встроенной компактной арматурной балки с 4 соединениями для 2 ограничителей давления S", термоманометра S", соединения для расширительного бака s" и термоизоляции</p>	MGK-2-800/1000	2072253
 <p>СОЕДИНИТЕЛЬНЫЙ КОМПЛЕКТ 1" крана для заполнения и опорожнения котла,</p> <p>состоящий из: углового понижающего переходника 2", крана для заполнения и слива с колпачком для соединения с обратной линией.</p>	MGK-2-390-630 MGK-2-800/1000	2071672 2072263

WOLF

ПРИНАДЛЕЖНОСТИ НАПОЛЬНЫЕ КОТЛЫ

	для оборудования	Арт.
	ПРЕДОХРАНИТЕЛЬНЫЙ КЛАПАН Давление срабатывания 6 бар Установка на групп безопасности для MGK-2	MGK-2-130-630 2072041
	АВТОМАТИЧЕСКИЙ ВОЗДУШНЫЙ КЛАПАН с отсечным клапаном подключение 1/2" наружная резьба	все отопительные котлы 2400486
	УСТРОЙСТВО для автоматического заполнения системы отопления в комплекте: гидравлический разделитель системы, грязеуловитель, устройство понижения давления с подключением для слива и заполнения, согласно EN 1717, вкл. запорные устройства, теплоизоляционный кожух подключение - 1/2" внешн. резьб., давление 1,5 - 4 бар	все отопительные котлы 2484442
	ФИЛЬТР-ГРЯЗЕВИК фланцевый, с наклонной посадкой с встроенным сетчатым фильтром из высококачественной нержавеющей стали, фильтром тонкой очистки с резьбовой сливной пробкой; защита от коррозии обеспечивается порошковым покрытием; для монтажа в горизонтальном или вертикальном положении	MGK-2-130 MGK-2-170-300 MGK-2-390-630 MGK-2-800/1000 2484850 2484851 2484640 2485035
	КОМПЛЕКТ ФЛАНЦЕВ для монтажа фильтра состоящий из: 2 резьбовых фланца в соответствии с DIN 2565, включая винты, и 2 фланцевых уплотнений в соответствии с DIN 2690	MGK-2-130 MGK-2-170-300 2484852 2484853

НОВИНКА

для оборудования

Арт.

НОВИНКА



КОМПЛЕКТ ФЛАНЦЕВ

DN80 / PN6 в соответствии с DIN 2631

для соединения устройств, состоящий из: 2 приварных фланцев в соответствии с DIN 2631, включая винты, и 2 фланцевых уплотнений в соответствии с DIN 2690

MGK-2-390-630
MGK-2-800/1000

2484545
2485060



СЕПАРАТОР ВОЗДУХА

для удаления воздуха из системы отопления

1" до 2,1 м³/ч

1 1/4" до 3,5 м³/ч

1 1/2" до 5,4 м³/ч

2" до 8,2 м³/ч

напольные котлы,
настенные котлы до 24кВт
напольные котлы,
тепловые насосы,
настенные котлы 35-50кВт
напольные котлы,
тепловые насосы
напольные котлы,
настенные котлы
выше 75кВт

2071877

2070407

2072251

2072252

Указание: Наличие воздухоотделителя и шламового отстойника в отопительном контуре – обязательное условие для монтажа!



ТЕПЛОИЗОЛЯЦИЯ

для сепаратора воздуха

1"

1 1/4" / 1 1/2"

2"

напольные котлы,
настенные котлы до 24кВт
тепловые насосы,
напольные котлы,
настенные котлы 35-50кВт
напольные котлы,
настенные котлы
выше 75 кВт

1669275

1669276

1669280



ШЛАМОВЫЙ ОТСТОЙНИК

включая отделитель магнетита, для защиты системы и высокопроизводительного насоса от грязи/шлама и магнетита

1" до 2,1 м³/ч

1 1/4" до 3,5 м³/ч

2" до 8,2 м³/ч

напольные котлы
до 24кВт
напольные котлы
напольные котлы
выше 75 кВт

2071880

2071879

2072247

Указание: Наличие воздухоотделителя и шламового отстойника в отопительном контуре – обязательное условие для монтажа!

для оборудования

Арт.

**ТЕПЛОИЗОЛЯЦИЯ**

шламового отстойника

1"	напольные котлы 24кВт	1669270
1 1/4" / 1 1/2"	напольные котлы 35-50кВт	1669271
2"	напольные котлы выше 75 кВт	1669272

**ГРУППА БЕЗОПАСНОСТИ**

латунь, с увеличенным выходом для водонагревателя

в комплекте:
 2 запорных вентиля;
 1-ый запорный вентиль с испытательным винтом обратным клапаном (демонтируемый);
 2-ой запорный вентиль с двухсторонним подключением для манометра 1/4", без манометра;
 предохранительный клапан установлен на 6 бар;
 слив 1";
 резьбовое соединение

подключение 3/4"	холодная вода/горячая вода	2796175
подключение 1"	холодная вода/горячая вода	2796176

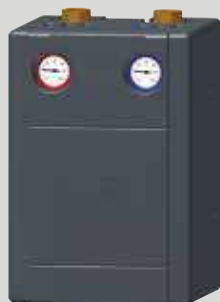
**НАСОСНАЯ ГРУППА БЫСТРОГО МОНТАЖА
(ДЛЯ КОНТУРА ОТОПЛЕНИЯ)**

все отопительные котлы

в комплекте:
высокоэффективный насос (EEI <0,20), саморегулирующийся, с кабелем; простая замена подачи слева направо, многофункциональная запорная арматура со встроенными термометрами; шаровые краны: красный и синий (под теплоизоляц.); габаритные размеры В x Ш x Г: 384 x 250 x 260. Подключение: снизу – с уплотнением 1 1/2", сверху – резьбовое соединение IG 1" (DN25) или IG 1 1/4" (DN32), теплоизоляционный кожух из полипропилена высотой (плотно закреплен). Группа испытана по гидравлике и электрике.

DN25:
 $\Delta p=150$ мбар при $V=2350$ л/час
 при Δt 10K до 27кВт,
 при Δt 15K до 41кВт
 при Δt 20K до 55кВт

DN32:
 $\Delta p=150$ мбар при $V=3100$ л/час
 при Δt 10K до 36кВт,
 при Δt 15K до 54кВт
 при Δt 20K до 72кВт

DN25-60	2072135
DN32-60	2072136

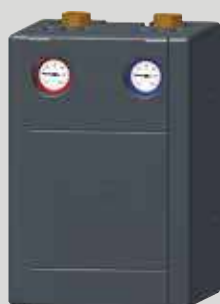

НАСОСНАЯ ГРУППА БЫСТРОГО МОНТАЖА
(для контура отопления)

для оборудования

Арт.

все отопительные котлы

2072137

в комплекте:
высокоэффективный насос (EEl <0,20), саморегулирующийся,
с кабелем; простая замена подачи слева направо,
многофункциональная запорная арматура
со встроенными термометрами;
шаровые краны: красный и синий (под теплоизоляц.);
Габаритные размеры В x Ш x Г: 384 x 250 x 260

DN25:

$\Delta p=150$ мбар при $V=2350$ л/час
при Δt 10K до 27кВт
при Δt 15K до 41кВт
при Δt 20K до 55кВт



НАСОСНАЯ ГРУППА С ОДНИМ ТРУБОПРОВОДОМ

Производительность подачи регулируется в зависимости
от необходимого расхода горячей воды

все отопительные котлы

2072141

состоит из:

высокопроизводительного насоса
(индекс энергоэффективности < 0,23), саморегулирующегося,
с кабелем, шаровыми кранами и обратным клапаном.
Соединение: внизу с внутренней резьбой 1", вверху в виде
переходного резьбового соединения с внутренней резьбой 1"
(DN25)

DN25:

$\Delta p=150$ мбар при $V=2350$ л/ч DN25-60
при Δt 10K до 27кВт
при Δt 15K до 41кВт
при Δt 20K до 55кВт

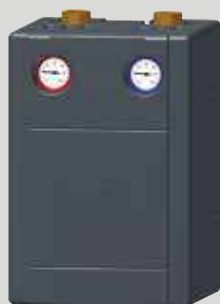

НАСОСНАЯ ГРУППА БЫСТРОГО МОНТАЖА (СО СМЕСИТ)

все отопительные котлы

в комплекте:

высокоэффективный насос (EEl <0,20), саморегулирующийся
и привод смесителя, оба с кабелем;
3-х ходовой смеситель из латуни DN25 kvs=10, DN32 kvs=18,
герметичный в «нулевом положении»; регул. байпас; простая
замена подачи слева направо; многофункциональная запорная
арматура со встроенными термометрами; шаровые краны:
красный и синий (под теплоизоляц.); регулируемый обратный
клапан (при положении терморегулятора на подаче 45°).
Подключение: снизу – с уплотнением 1 1/2", сверху – резьбовое
соединение IG 1" (DN25) или IG 1 1/4" (DN32).
Габаритные размеры В x Ш x Г: 384 x 250 x 260.
Теплоизоляционный кожух из полипропилена высотой
(плотно закреплен).
Группа испытана по гидравлике и электрике.

DN25:

$\Delta p=150$ мбар при $V=2200$ л/час
при Δt 10K до 26кВт
при Δt 15K до 38кВт
при Δt 20K до 51кВт

DN32:







$\Delta p=150$ мбар при $V=3000$ л/час
при Δt 10K до 35кВт
при Δt 15K до 52кВт
при Δt 20K до 70кВт

DN25-60
DN32-60

2072139
2072140

WOLF

ПРИНАДЛЕЖНОСТИ НАПОЛЬНЫЕ КОТЛЫ

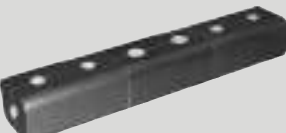
	для оборудования	Арт.
 	РАСПРЕДЕЛИТЕЛЬНЫЙ КОЛЛЕКТОР для 2 или 3 НАСОСНЫХ ГРУПП DN25 и DN32 Подключения сверху: фланцы с уплотнениями накидной гайкой, снизу: с уплотнением 1 1/2", теплоизоляционный кожух из полипропилена. Габаритные размеры В x Ш x Г 168 x 500/750 x 140. Универсальность подключения подач справа и слева от котла. kvs=12,5/V _{макс.} = 4500 л/час Δр=130 мбар при V = 4500 л/час Δр=40 мбар при V = 2500 л/час	все отопительные котлы
	2 отопительных или смесительных контура 3 отопительных или смесительных контура	2072197 2072198
	КОМПЛЕКТ для НАСТЕННОГО КРЕПЛЕНИЯ НАСОСНОЙ ГРУППЫ БЫСТР. МОНТАЖА ОТОПИТЕЛЬНОГО или СМЕСИТЕЛЬНОГО КОНТУРА DN25 и DN32 для быстрого и надежного монтажа на задней стенке многофункциональной запорной арматуры, модульная система	все отопительные котлы
	DN25 DN32	2072199 2072200
	ПЕРЕХОДНОЕ РЕЗЬБОВОЕ СОЕДИНЕНИЕ (для свободной комбинации) 1 фланец с накидной гайкой 1 1/2" и 1 подключение с внутренней резьбой 1", а также для сварных соединений 1 1/4" и 1 1/2"; (комплект = 2 шт.)	настенные котлы 35-50 кВт, напольные котлы, BWL-1
	2410068	
	ПЕРЕХОДНОЕ РЕЗЬБОВОЕ СОЕДИНЕНИЕ (для свободного монтажа) 1 фланец с накидной гайкой 1 1/2" и 1 подключение с наружной резьбой 1 1/4"; (комплект = 2 шт.)	все отопительные котлы
	2412086	
	РАСПРЕДЕЛИТЕЛЬНЫЙ КОЛЛЕКТОР с подключением для группы безопасности и водонагревателя Расстояние между штуцерами 200 мм, подключения: сверху 1 1/2", снизу 2"	отопительные котлы до 120 кВт
	2020103	
	3 КОНТУРА ОТОПЛЕНИЯ соответствующая теплоизоляция	отопительные котлы до 120 кВт
	1620103	



КОНСОЛЬ НАСТЕННОГО КРЕПЛЕНИЯ
для коллекторной балки

для оборудования

Арт.

отопительные котлы
до 120 кВт

2020201



3-ХОДОВОЙ КЛАПАН

DN20, kvs 6,3
DN25, kvs 10
DN32, kvs 16
DN40, kvs 25
DN50, kvs 40

2744673
2744674
2744675
2744676
2744677



ПРИВОД 3-ХОДОВОГО КЛАПАНА 230В/50Гц
время полного хода 120 с90° DN20 – DN50

настенные котлы,
напольные котлы,
BWL-1/BWS-1/BWW-1

2269715



УСТРОЙСТВО ОГРАНИЧЕНИЯ МИН. ДАВЛЕНИЯ

все отопительные котлы

2400400

в комплекте:
регулируемый ограничитель давления; манометр;
распределительная труба; сливной вентиль

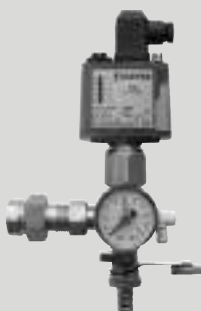

УСТРОЙСТВО ОГРАНИЧЕНИЯ МАКС. ДАВЛЕНИЯ

все отопительные котлы

2400401

в комплекте: регулируемый ограничитель давления (1,2 – 6 бар);
манометр;
распределительная труба; сливной вентиль



ОГРАНИЧИТЕЛЬ МАКСИМАЛЬНОГО ДАВЛЕНИЯ
DSЧ 46 F001
Диапазон настройки: от 1 до 10 бар

MGK-2

2483283

WOLF

ПРИНАДЛЕЖНОСТИ НАПОЛЬНЫЕ КОТЛЫ

	для оборудования	Арт.
 <p>УСТРОЙСТВО ЗАЩИТЫ от недостаточного объема воды</p>	все отопительные котлы	2791200
 <p>АДАПТЕР для подключения устройства ограничения мин. давления, устройства ограничения макс. давления устройства защиты от недостаточного объема воды</p>	все отопительные котлы	8852822
 <p>СОСУД ДЛЯ УМЕНЬШЕНИЯ ДАВЛЕНИЯ для разделения паро-воздушных смесей по предохранительным клапанам</p> <p>Вход / Выход / Ø-Диаметр сосуда</p> <p>DN65 / DN80 / 280мм DN80 / DN100 / 390мм</p> <p>DN125 / DN150 / 480мм</p> <p>DN150 / DN200 / 634мм</p>	отопительные котлы > 80 кВт	2071012 2071013 2071014 2071015
 <p>АНОД АКТИВНОЙ ЗАЩИТЫ</p>	COB-TS, CGS-2	2483556
 <p>КОМПЛЕКТ ПОДКЛЮЧЕНИЯ РАСШИРИТЕЛЬНОГО БАКА гибкая гофрированная труба из нержавеющей стали (L = 1м), резьбовые переходные соединения соответствуют котлу и расширительному баку</p> <p>дополнительно с колпачковым вентилем 3/4" дополнительно с колпачковым вентилем 1"</p>	расширительные баки 25-50 л расширительные баки от 80 л	2012080 2012081
 <p>РАСШИРИТЕЛЬНЫЕ БАКИ ДЛЯ ГВС рабочее давление 10 бар, давление предварительной заправки 4 бар, подключение 3/4" наружная резьба, вкл. материал для монтажа Использовать только вместе с мембранным предохранительным клапаном давление срабатывания 10 бар.</p> <p>объем 8 л. объем 12 л. объем 18 л.</p>	водонагреватель до 160 л. водонагреватель до 200 л. водонагреватель до 500 л.	2400476 2400477 2400478



КОМПЛЕКТ С РАСШИРИТЕЛЬНЫМ БАКОМ ДЛЯ ГВС
в комплекте:
расширительный бак 8 л.
(давление предварительной закачки 4 бар,
рабочее давление 10 бар)
трубное соединение для подклю. к холодной воде;
2 двойных ниппеля $\frac{3}{4}$;

для оборудования

Арт.

COB-TS

8905747

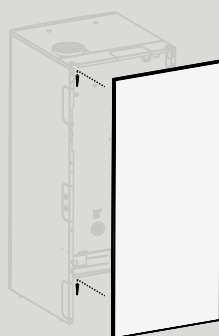

ОБШИВКА ЗАДНЕЙ СТЕНКИ
для жидкотопливных конденсационных котлов типов COB, TS

COB, TS

8908218

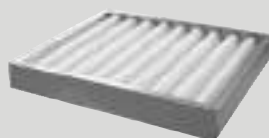

ФИЛЬТР ПРИТОЧНОГО ВОЗДУХА
для защиты горелки от загрязнения при работе котла
в условиях стройплощадки

MGK-2

8751390



ОБШИВКА ЦОКОЛЯ
для закрытия цоколя котла

MGK-2-390-630
MGK-2-800/1000

8751897
8752603

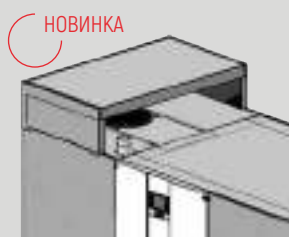

ЗВУКОИЗОЛИРУЮЩИЙ КОЖУХ
для дополнительного снижения шума в режиме работы
с забором воздуха из помещения приблизительно на 6 дБ(A)

MGK-2-390-630
MGK-2-800/1000

8752035
8752679

WOLF

ПРИНАДЛЕЖНОСТИ НАПОЛЬНЫЕ КОТЛЫ

ПЛАСТИНЧАТЫЙ ТЕПЛООБМЕННИК ИЗ НЕРЖАВЕЮЩЕЙ СТАЛИ ДЛЯ РАЗДЕЛЕНИЯ СИСТЕМЫ, ВКЛ. ТЕРМОИЗОЛЯЦИОННЫЙ КОЖУХ И КРЕПЛЕНИЯ В ОСНОВАНИИ,

состоящий из:

- меднопаяного пластинчатого теплообменника из стали 14404
- комплекта крепежных элементов
- термоизоляционного кожуха согласно нормам ISO с корпусом из алюминиевого листа, изолированном минеральной ватой, с быстродействующими затворами

Рассчитан на следующие температурные характеристики

- первичный контур: 85°C/65°C
- вторичный контур: 60°C/75°C
- макс. рабочее давление: 10 бар
- макс. рабочая температура: 110°C



Мощность кВт	Обозначение (ПТО) - пластин	Поверхность нагрева м ²	Высота x Ширина м ²	Потеря давления в первич./вторич. контуре кПа	Соединения первич./вторич. контур	Арт.
15	SL32 - 14	0,40	304 x 104	5,1 / 6,7	R 1" / R 1"	2071884
25	SL32 - 20	0,68	304 x 104	6,4 / 9,3	R 1" / R 1"	2071885
35	SL32 - 30	0,94	304 x 104	5,2 / 8,2	R 1" / R 1"	2071886
50	SL32 - 40	1,30	304 x 104	5,9 / 9,6	R 1" / R 1"	2071887
75	SL32 - 50	1,61	304 x 104	8,6 / 14,4	R 1" / R 1"	2071888
100	SL32 - 70	2,28	304 x 104	8,1 / 13,9	R 1" / R 1"	2071889
120	SL32 - 90	2,96	304 x 104	7,6 / 13,1	R 1" / R 1"	2071890



Мощность кВт	Обозначение (ПТО) - пластин	Поверхность нагрева м ²	Высота x Ширина м ²	Потеря давления в первич./вторич. контуре кПа	Соединения первич./вторич. контур	Арт.
160	SL78 - 70	7,48	625 x 197	9,0 / 15	R 2" / R 2"	2071891
200	SL78 - 80	8,58	625 x 197	9,0 / 15	R 2" / R 2"	2071892
240	SL78 - 100	10,78	625 x 197	8,0 / 15	R 2" / R 2"	2071893
280	SL78 - 120	12,98	625 x 197	8,0 / 15	R 2" / R 2"	2071894
320	SL78 - 140	15,18	625 x 197	10,0 / 15	R 2" / R 2"	2071895



Мощность кВт	Обозначение (ПТО) - пластин	Поверхность нагрева м ²	Высота x Ширина м ²	Потеря давления в первич./вторич. контуре кПа	Соединения первич./вторич. контур	Арт.
400	SL140 - 100	14,41	611 x 242	8,0 / 14	G 2 1/2" / G 2 1/2"	2071896
450	SL140 - 110	15,88	611 x 242	9,2 / 15	G 2 1/2" / G 2 1/2"	2071897
500	SL140 - 130	18,82	611 x 242	8,5 / 14,4	G 2 1/2" / G 2 1/2"	2071898
600	SL140 - 160	23,23	611 x 242	8,7 / 14,9	G 2 1/2" / G 2 1/2"	2071899
730	SL140 - 180	26,17	611 x 242	8,0 / 15,0	G 2 1/2" / G 2 1/2"	2071900
870	SL140 - 190	27,60	611 x 242	8,0 / 15,0	G 2 1/2" / G 2 1/2"	2071901
1020	SL140 - 180	30,50	611 x 242	8,9 / 14,4	G 2 1/2" / G 2 1/2"	2071902



Мощность кВт	Обозначение (ПТО) - пластин	Поверхность нагрева м ²	Высота x Ширина м ²	Потеря давления в первич./вторич. контуре кПа	Соединения первич./вторич. контур	Арт.
1180	SL333 - 110	37,40	1180 x 474	8,5 / 14,0	DN 100 - PN 16 *	2071903

* В объеме поставки артикула № 20 71 903 уже содержатся ответные фланцы (специальные фланцы).

для оборудования

Арт.

**КОМПЛЕКТ СОЕДИНИТЕЛЬНОЙ АРМАТУРЫ
ДЛЯ ПЛАСТИНЧАТЫХ ТЕПЛОБМЕННИКОВ**

1 комплект = 4 шт

Приварное соединение (сталь 52-3) 1"	SL32 – ... до 120кВт	2071945
Приварное соединение (сталь 52-3) 2"	SL78 – ... до 320кВт	2071946
Приварное соединение (сталь 52-3) 2 1/2"	SL140 – ... до 1020кВт	2071947
Винтовое соединение 1"	SL32 – ... до 120кВт	2071984
Винтовое соединение 2"	SL78 – ... до 320кВт	2071985
Винтовое соединение 2 1/2"	SL140 – ... до 1020кВт	2071986

WOLF**КОМПЛЕКТЫ ДЛЯ ТЕХНИЧЕСКОГО ОБСЛУЖИВАНИЯ
И ПЕРЕОБОРУДОВАНИЯ НА ДРУГОЙ ВИД ГАЗА**

	для оборудования	Арт.
КОМПЛЕКТ ПЕРЕОСНАЩЕНИЯ С СЖИЖЕННОГО ГАЗА Р НА ПРИРОДНЫЙ ГАЗ Е/Н	для котла MGK-2-130	8752460
КОМПЛЕКТ ПЕРЕОСНАЩЕНИЯ С ПРИРОДНОГО ГАЗА Е/Н НА СЖИЖЕННЫЙ ГАЗ Р	для котла MGK-2-130	8752461
КОМПЛЕКТ ПЕРЕОСНАЩЕНИЯ С ПРИРОДНОГО ГАЗА Е/Н НА СЖИЖЕННЫЙ ГАЗ Р	для котла MGK-2-170	8752462
КОМПЛЕКТ ПЕРЕОСНАЩЕНИЯ С ПРИРОДНОГО ГАЗА Е/Н НА СЖИЖЕННЫЙ ГАЗ Р	для котла MGK-2-210	8752463
КОМПЛЕКТ ПЕРЕОСНАЩЕНИЯ С ПРИРОДНОГО ГАЗА Е/Н НА СЖИЖЕННЫЙ ГАЗ Р	для котла MGK-2-250	8752464
КОМПЛЕКТ ПЕРЕОСНАЩЕНИЯ С ПРИРОДНОГО ГАЗА Е/Н НА СЖИЖЕННЫЙ ГАЗ Р	для котла MGK-2-300	8752465
КОМПЛЕКТ ТЕХНИЧЕСКОГО ОБСЛУЖИВАНИЯ	для газового конденсационного котла MGK-2 130-300	8752282
НАБОР ДЛЯ ОБСЛУЖИВАНИЯ	MGK-2 390-1000	8752022
НАБОР ДЛЯ ОБСЛУЖИВАНИЯ	COB-20	8905809
НАБОР ДЛЯ ОБСЛУЖИВАНИЯ	COB-29	8905872
НАБОР ДЛЯ ОБСЛУЖИВАНИЯ	COB-15	8906615
НАБОР ДЛЯ ОБСЛУЖИВАНИЯ	COB-40	8906625

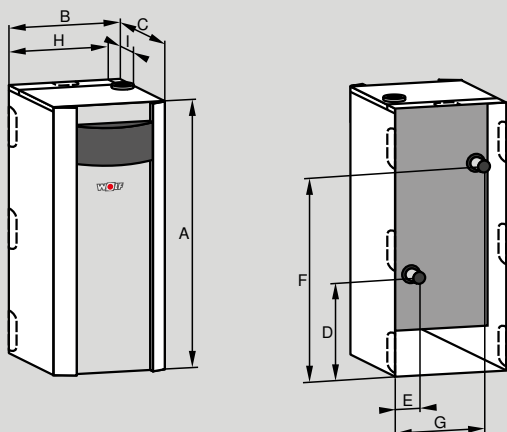
КОНДЕНСАЦИОННЫЙ ЖИДКОТОПЛИВНЫЙ КОТЕЛ
COB-15/20/29/40

ТИП	COB	15	20	29	40
Номинальная теплоотдача при 80/60 °С – ступень 1/2	кВт	9,0 / 14,4	13,1 / 19,0	18,5 / 28,2	25,3 / 38,0
Номинальная теплоотдача при 50/30 °С – ступень 1/2	кВт	9,5 / 15,1	13,9 / 20,0	19,6 / 29,6	26,8 / 40,0
Номинальная нагрузка – ступень 1/2	кВт	9,2 / 14,7	13,5 / 19,6	19,0 / 29,0	26,0 / 38,8
Высота	А мм	1290	1290	1290	1490
Ширина	В мм	566	566	566	566
Глубина	С мм	605	605	605	605
Обратная линия	Д мм	426	426	426	426
Обратная линия	Е мм	194	194	194	194
Подающая линия	Ф мм	919	919	1029	1029
Подающая линия	Г мм	516	516	516	516
Подключение воздуховода/дымохода	Н мм	462	462	462	462
Подключение воздуховода/дымохода	І мм	203	203	203	203
Подключение дымовой трубы	мм	80/125	80/125	80/125	110/160
Схемы дымоходов		B23, B33, C33(x), C43(x), C53(x), C63(x), C83(x), C93(x)			
Подающая / Обратная линия	Г	1 1/2"	1 1/2"	1 1/2"	1 1/2"
Подключение для конденсата		1"	1"	1"	1"
Максимальное пониженное давление в линии жидкого топлива	бар	0,3	0,3	0,3	0,3
Стандартный КПД 40/30 °С (Hi / Hs)	%	105 / 99	105 / 99	105 / 99	104 / 98
Стандартный КПД 75/60 °С (Hi / Hs)	%	100 / 95	101 / 96	101 / 96	98 / 93
КПД					
при номинальной нагрузке 80/60°С (Hi / Hs)	%	97 / 91	97 / 92	97 / 91	98 / 92
при 30% частичной нагрузке и ΔТ = 30°С (Hi / Hs)	%	103 / 97	103 / 97	103 / 97	103 / 98
Объем воды теплообменника	л	7,5	7,5	9	11,5
Сопротивление воды в системе отопления (при Δ Т = 20 К / 10 К)	мбар	3,6 / 12	6/21	17 / 55	54 / 205
Макс. допустимое избыточное давление в котле	бар	3	3	3	3
Макс. температура подающего потока	°С	85	85	85	85
Заводская установка температуры в подающей линии	°С	80	80	80	80
Массовый поток отходящих газов – ступень 1/2	г/с	4,04 / 6,45	6,28 / 9,06	9,05 / 13,33	10,91 / 17,51
Температура отходящих газов 50/30 – 80/60 °С – ступень 1/2	°С	35-55 / 40-63	40-61 / 49-69	40-64 / 55-76	43-68 / 56-83
Давление нагнетания вентилятора – ступень 1/2	Па	32 / 65	45 / 65	45 / 65	72 / 150
Потери на готовность котла qV при 70 °С (EnEV)	%	0,75	0,75	0,55	0,45
Объем конденсата при 40/30 °С	л/ч	1,2	1,6	2,2	2,8
Уровень pH конденсата		ca. 3	ca. 3	ca. 3	ca. 3
Потребляемая мощность электропитания – ступень 1/2	Вт	86 / 128	99 / 139	129 / 178	126 / 205
Вес котла	кг	92	92	99	122
Тип защиты	IP	IP20	IP20	IP20	IP20
Электрическое подключение		230В / 50Гц / 10А / 5А	230В / 50Гц / 10А / 5А	230В / 50Гц / 10А / 5А	230В / 50Гц / 10А / 5А
Идентификационный номер CE		0085BS0326	0085BS0326	0085BS0326	0085BS0326

КОНДЕНСАЦИОННЫЙ ЖИДКОТОПЛИВНЫЙ КОТЕЛ

COB + Водонагреватель TS

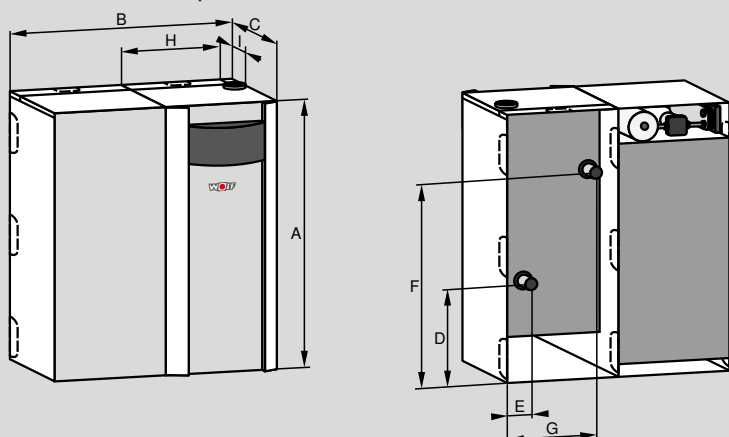

ТИП	COB-TS	15	20	29
Номинальная теплоотдача при 80/60 °С – ступень 1/2	кВт	9,0 / 14,4	13,1 / 19,0	18,5 / 28,2
Номинальная теплоотдача при 50/30 °С – ступень 1/2	кВт	9,5 / 15,1	13,9 / 20,0	19,6 / 29,6
Номинальная нагрузка – ступень 1/2	кВт	9,2 / 14,7	13,5 / 19,6	19,0 / 29,0
Номинальный объем / эквивалентный номинальный объем водонагревателя TS	л	160 / 200	160 / 240	160 / 260
Производительность водонагревателя TS	л/ч	370	490	710
Показатель производительности TS	NL60	3,5	4,5	5,0
Выходная мощность ГВС TS	л/10мин	250	280	300
Расход на готовность TS	кВт/24ч	1,09	1,09	1,09
Высота	А мм	1290	1290	1290
Ширина	В мм	1132	1132	1132
Глубина	С мм	605	605	605
Обратная линия	Д мм	426	426	426
Обратная линия	Е мм	194	194	194
Подающая линия	Ф мм	919	919	1029
Подающая линия	Г мм	516	516	516
Подключение воздуховода/дымохода	Н мм	462	462	462
Подключение воздуховода/дымохода	l мм	203	203	203
Подключение дымовой трубы	мм	80/125	80/125	80/125
Схемы дымоходов		B23, B33, C33(x), C43(x), C53(x), C63(x), C83(x), C93(x)		
Подающая / Обратная линия	Г	1 1/2"	1 1/2"	1 1/2"
Подключение ХВС, Рециркуляция	Г	3/4"	3/4"	3/4"
Подключение горячей воды		1"	1"	1"
Подключение для конденсата		1"	1"	1"
Максимальное пониженное давление в линии жидкого топлива	бар	0,3	0,3	0,3
Стандартный КПД 40/30 °С (Hi / Hs)	%	105 / 99	105 / 99	105 / 99
Стандартный КПД 75/60 °С (Hi / Hs)	%	100 / 95	101 / 96	101 / 96
КПД при номинальной нагрузке 80/60 °С (Hi/Hs)	%	97 / 91	97 / 92	97 / 91
КПД при частичной 30 % нагрузке и TR = 30 °С (Hi/Hs)	%	103 / 97	103 / 97	103 / 97
Объем воды теплообменника	л	7,5	7,5	9,0
Сопротивление воды в системе отопления (при Δ T = 20 K / 10 K	мбар	3,6 / 12	6 / 21	17 / 55
Макс. допустимое избыточное давление в котле	бар	3	3	3
Макс. температура подающего потока	°С	85	85	85
Заводская установка температуры в подающей линии	°С	80	80	80
Массовый поток отходящих газов – ступень 1/2	г/с	4,04 / 6,45	6,28 / 9,06	9,05 / 13,33
Температура отходящих газов 50/30 – 80/60 °С – ступень 1/2	°С	35-55 / 40-63	40-61 / 49-69	40-64 / 55-76
Давление нагнетания вентилятора – ступень 1/2	Па	32 / 65	45 / 65	45 / 65
Потери на готовность котла qEV при 70 °С (EnEV)	%	0,75	0,75	0,55
Объем конденсата при 40/30 °С	л/ч	1,2	1,6	2,2
Уровень pH конденсата		ca. 3	ca. 3	ca. 3
Потребляемая мощность электропитания – ступень 1/2	Вт	86 / 128	99 / 139	129 / 178
Вес котла	кг	92	92	99
Вес водонагревателя	кг	76	76	76
Тип защиты	IP	IP20	IP20	IP20
Электрическое подключение		230В / 50Гц / 10А / 5А	230В / 50Гц / 10 / 5АА	230В / 50Гц / 10А / 5А
Идентификационный номер CE		0085BS0326	0085BS0326	0085BS0326

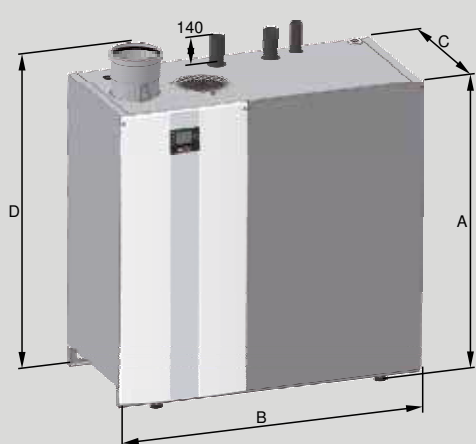
**ГАЗОВЫЙ НАПОЛЬНЫЙ КОНДЕНСАЦИОННЫЙ КОТЕЛ
 ДЛЯ ЭКСПЛУАТАЦИИ НА ПРИРОДНОМ И СЖИЖЕННОМ ГАЗЕ
 MGK-2-130/170/210/250/300**

MGK-2-130

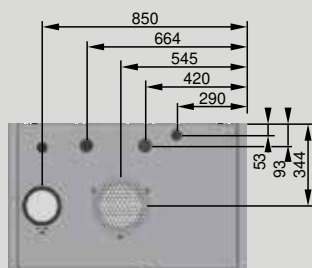

MGK-2-170/210/250/300

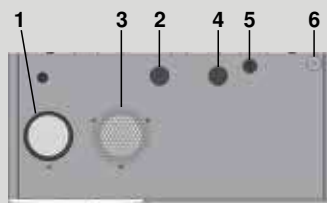
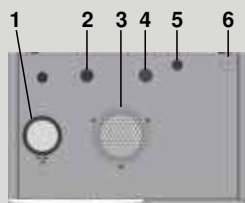
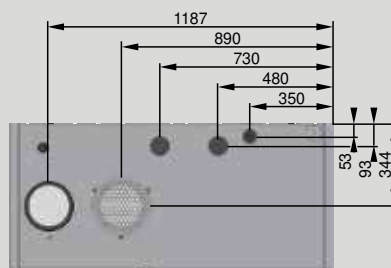

- 1 Дымоход
- 2 Подающая линия
- 3 Воздуховод
- 4 Обратная линия
- 5 Подключение газа
- 6 Кабельный ввод

ТИП	MGK-2	130	170	210	250	300
Ном. тепловая мощность при 80/60 °С	кВт	118	157	196	233	275
Ном. тепловая мощность при 50/30 °С	кВт	126	167	208	250	294
Ном. тепловая нагрузка	кВт	120	160	200	240	280
Мин. тепловая мощность (регул.) при 80/50 °С	кВт	23	27	34	39	45
Мин. тепловая мощность (регул.) при 50/30 °С	кВт	24	30	37	44	49
Мин. тепловая нагрузка(регул.)	кВт	23	28	35	41	46
Диапазон регулирования нагрузки	%	19-100	17-100	17-100	17-100	17-100
КПД						
η 80/60 при Qmax	%	98,1	98	98,1	98	98
η 50/30 при Qmax	%	104,1	104,2	104,3	103,9	105,2
η TR30 при 30%	%	107,8	106,9	106,7	106,6	106,8
Высота	А мм	1300	1300	1300	1300	1300
Ширина	В мм	995	1355	1355	1355	1355
Глубина	С мм	640	640	640	640	640
Дымовая труба	мм	160	160	160	160	200
Подача воздуха	мм	160	160	160	160	160
Подающая линия отопления	R	1½"	2"	2"	2"	2"
Обратная линия отопления	R	1½"	2"	2"	2"	2"
Подключение газа	R	1"	1½"	1½"	1½"	1½"
Воздуховод / Дымоход	Тип	B23(P), B33, C33(x), C43(x), C53(x), C63(x), C83, C93(x)				

ТИП	MGK-2	130	170	210	250	300
Расход газа:						
Природный газ (Hi = 9,5 кВт ч/м ³ = 34,2 МДж/м ³)	м ³ /ч	13,1	16,8	21	25,2	29,4
Сжиженный газ (Hi = 12,8 кВт ч/м ³ = 46,1 МДж/кг)	кг/ч	9,7	12,5	15,6	18,7	21,8
Номинальное давление газа						
Природный газ	мбар	20	20	20	20	20
Сжиженный газ	мбар	50	50	50	50	50
Объем воды теплообменника системы отопления	л	12	15,4	16	20	22
Макс. избыточное давление в котле	бар	6	6	6	6	6
Макс. температура в подающей линии	°С	90	90	90	90	90
Доступный напор газового вентилятора	Па	10-200	10-150	10-150	10-150	10-150
Температура ОГ 80/60-50/30 при Qmax	°С	65-45	65-45	65-45	65-45	65-45
Температура ОГ 80/60-50/30 при Qmin	°С	55-35	55-35	55-35	55-35	55-35
Макс. массовый поток ОГ	г/с	56,7	72,6	90,8	108,9	127,1
Группа показателей отходящих газов согл. DVGW G 635		G52	G52	G52	G52	G52
Сопротивление отопит. воды при разнице температур 20 К	мбар	95	100	115	135	160
Электрические подключения	В/Гц	1-фаз. / 230В / 50Гц				
Встроенный предохранитель (среднеинерц.)	А	4	4	4	4	4
Потребл. эл. мощность в режиме ожидания	Вт	5	5	5	5	5
Потребляемая эл. мощность при полной/частичной нагрузке	Вт	30 / 240	42 / 258	42 / 291	43 / 326	48 / 350
Степень защиты		IP20	IP20	IP20	IP20	IP20
Уровень звукового давления при полной нагрузке ¹⁾	дБ(А)	~ 49	~ 54	~ 54	~ 54	~ 54
Общий вес (пустой)	кг	195	250	271	292	313
Объем конденсата при 40/30 °С	л/ч	12	16	20	24	28
Уровень pH конденсата		са. 4,0	са. 4,0	са. 4,0	са. 4,0	са. 4,0
Идентификационный номер CE		0085CN0326				

¹⁾ При расстоянии 1 м в случае свободной установки

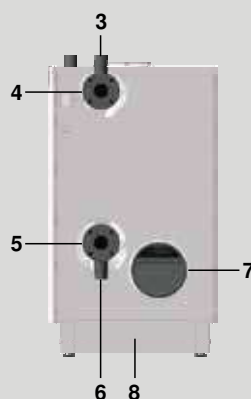
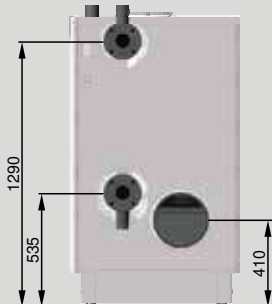
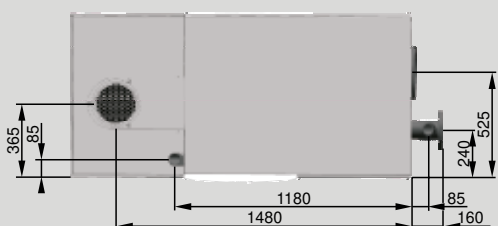
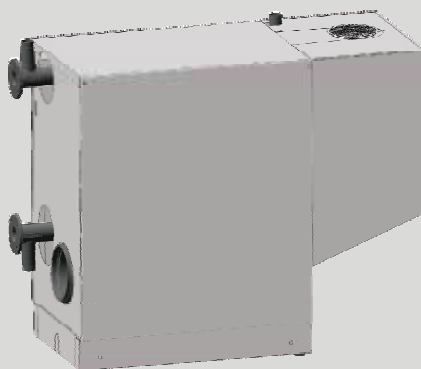
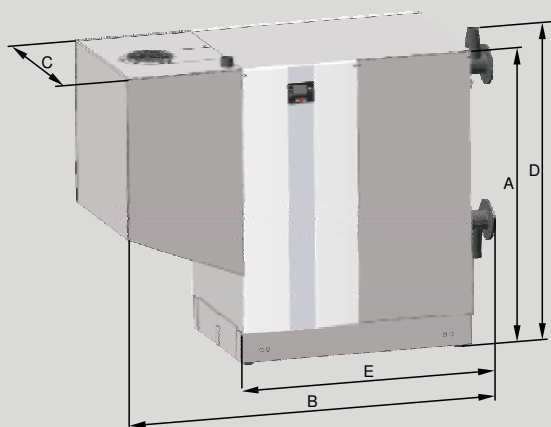
ГАЗОВЫЙ НАПОЛЬНЫЙ КОНДЕНСАЦИОННЫЙ КОТЕЛ ДЛЯ ЭКСПЛУАТАЦИИ НА ПРИРОДНОМ ГАЗЕ
MGK-2-390/470/550/630

- 1 Воздуховод
- 2 Подключение газа
- 3 Подключение группы безопасности
- 4 Подающая линия
- 5 Обратная линия
- 6 Подключение слива
- 7 Дымоход
- 8 Отвод конденсата

ТИП	MGK-2	390	470	550	630
Ном. тепловая мощность при 80/60 °С	кВт	366,7	434,7	511,6	584,4
Ном. тепловая мощность при 50/30 °С	кВт	392	467,1	549,3	626,6
Ном. тепловая нагрузка	кВт	371,2	443,6	521	593,9
Мин. тепловая мощность(регулир.) при 50/30 °С	кВт	58,5	70,7	84,5	96,7
Мин. тепловая мощность(регулир.) при 50/30 °С	кВт	64,2	78,7	94	106,8
Мин. тепловая нагрузка (регулир.)	кВт	59,5	73,2	86,8	98,5
Диапазон регулирования нагрузки	%	17-100	17-100	17-100	17-100
КПД					
η 80/60 при Qmax	%	98,8	98	98,2	98,4
η 50/30 при Qmax	%	105,6	105,3	105,4	105,5
η TR30 при 30%	%	107,8	108,9	108,6	107,6
Нормативный КПД					
при 40/30°С	%	109,9	110,1	110,3	110,4
при 75/60°С	%	106,4	106,4	106,3	106,3
Общая высота	A/D мм	1420/1460	1420/1460	1420/1460	1420/1460
Общая ширина/Ширина без горелки	B/E мм	1860/1295	1860/1295	1860/1295	1860/1295
Общая глубина / Глубина без обшивки	С мм	850 / 790	850 / 790	850 / 790	850 / 790
Диаметр дымовой трубы	мм	250	250	250	250
Подключение воздуховода	мм	200	200	200	200
Подающая линия отопления	DN	80 PN6	80 PN6	80 PN6	80 PN6
Обратная линия отопления	DN	80 PN6	80 PN6	80 PN6	80 PN6
Подключение газа	R	2"	2"	2"	2"

ТИП	MGK-2	390	470	550	630
Тип подключения воздуховода/дымохода	Тип	B23, B23P, C33, C43, C53, C63, C83, C93			
Расход газа:					
Природный газ (Hi = 9,5 кВт ч/м ³ = 34,2 МДж/м ³)		39,1	46,7	54,8	62,5
Подключение газа	мбар	20	20	20	20
Объем воды теплообменника системы отопления	л	50	56	62	68
Макс. избыточное давление в котле	бар	6	6	6	6
Макс. температура в подающей линии	°C	90	90	90	90
Доступный напор газового вентилятора	Па	150	150	150	150
Температура ОГ 80/60-50/30 при Qmax	°C	65-35	65-35	65-35	65-35
Температура ОГ 80/60-50/30 при Qmin	°C	60-30	60-30	60-30	60-30
Макс. массовый поток ОГ	г/с	156,3	185,2	225,3	247,4
Группа показателей отходящих газов согл. DVGW G 635		G 52	G 52	G 52	G 52
Сопротивление отопит. воды при разнице температур 20 К	мбар	120	113	126	118
Подсоединение к электрической сети, предохранитель	В/Гц	1-фаз. / 230В / 50Гц / 10А/В альтернатив.: 3-фаз. / 400В / 50Гц / 10А/В			
Выход насоса контура отопления/ZHR, предохранитель	В/Гц	1-фаз. / 230В / 50Гц / 4А/В альтернатив.: 3-фаз. / 400В / 50Гц / 4А/В			
Потребл. эл. мощность (частичная/полная нагрузка)	Вт	42 – 410	45 – 490	48 – 580	50 – 660
Потребл. эл. мощность в режиме ожидания	Вт	8	8	8	8
Тип защиты		IP20	IP20	IP20	IP20
Звуковая мощность согл. DIN EN 15036, часть 1, забор воздуха из атмосферы	дБ(А)	61	66	68	68
Уровень звукового давления, 1 м перед MGK-2, забор воздуха из атмосферы	дБ(А)	44	49	50	50
Звуковая мощность согл. DIN EN 15036, часть 1, забор воздуха из помещения	дБ(А)	78	82	84	84
Уровень звукового давления, 1 м перед MGK-2, забор воздуха из помещения	дБ(А)	60	64	65	65
Общий вес [пустой]	кг	390	420	450	480
Объем конденсата при 40/30°C	л/ч	39	46	52	59
Уровень pH конденсата		ca. 4,0	ca. 4,0	ca. 4,0	ca. 4,0

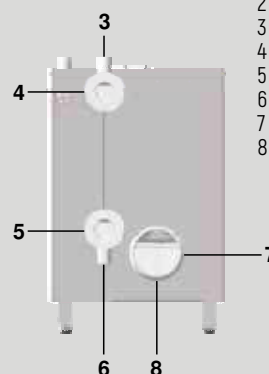
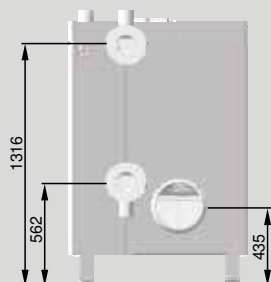
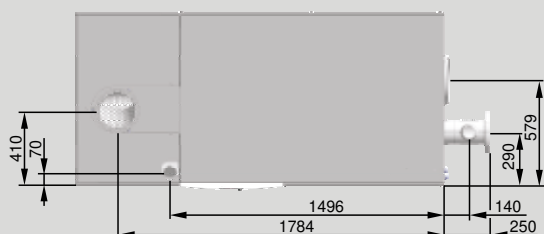
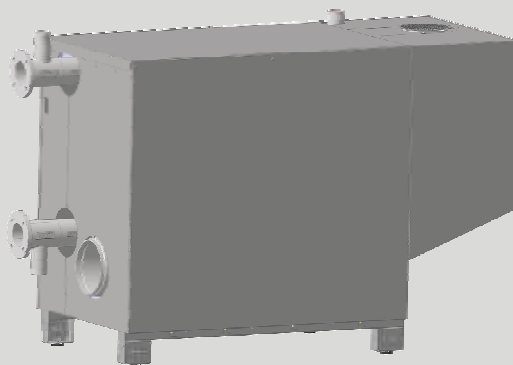
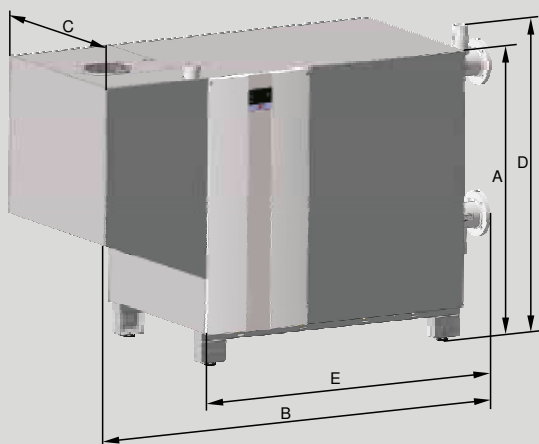
ГАЗОВЫЙ НАПОЛЬНЫЙ КОНДЕНСАЦИОННЫЙ КОТЕЛ
MGK-2-800/1000

- 1 Воздуховод
- 2 Подключение газа
- 3 Подключение группы безопасности
- 4 Подающая линия
- 5 Обратная линия
- 6 Подключение слива
- 7 Дымоход
- 8 Отвод конденсата

Тип	MGK-2	800	1000
Мощность / Нагрузка			
Ном. тепловая мощность при 80/60 °С	кВт	700	931
Ном. тепловая мощность при 50/30 °С	кВт	752	1000
Ном. тепловая нагрузка	кВт	710	942
Мин. тепловая мощность (регулир.) при 50/30 °С	кВт	133	174
Мин. тепловая мощность (регулир.) при 80/60 °С	кВт	119	157
Мин. тепловая нагрузка (регулир.)	кВт	122	160
Диапазон регулирования нагрузки	%	17-100	17-100
КПД			
η 80/60 при Q _{max}	%	98,7	98,8
η 50/30 при Q _{max}	%	106	106,2
η TR30 при 30%	%	108,8	110
Нормативный КПД			
при 40 / 30°С	%	110,1	110,1
при 75 / 60°С	%	106,3	106,3
Габаритные размеры			
Общая высота	А мм	1460	1460
Общая ширина / Ширина без горелки	В мм	2265 / 1700	2265 / 1700
Общая глубина / Глубина без обшивки	С мм	970 / 950	970 / 950
Диаметр дымовой трубы	мм	250	250
Подача воздуха	мм	200	200
Вес			
Общий вес	кг	625	680

ТИП	МГК-2	800	1000
Мощность / Нагрузка			
Ном. тепловая мощность при 80/60 °С	кВт	700	931
Ном. тепловая мощность при bei 50/30°С	кВт	752	1000
Ном. тепловая нагрузка	кВт	710	942
Мин. тепловая мощность (регулир.) при 50/30 °С	кВт	133	174
Мин. тепловая мощность (регулир.) при 80/60 °С	кВт	119	157
Мин. тепловая нагрузка (регулир.)	кВт	122	160
Диапазон регулирования нагрузки	%	17-100	17-100
КПД			
η 80/60 при Qmax	%	98,7	98,8
η 50/30 при Qmax	%	106	106,2
η TR30 при 30%	%	108,8	110
Нормативный КПД			
при 40 / 30°С	%	110,1	110,1
при 75 / 60°С	%	106,3	106,3
Габаритные размеры			
Общая высота	А мм	1460	1460
Общая ширина / Ширина без горелки	В мм	2265 / 1700	2265 / 1700
Общая глубина / Глубина без обшивки	С мм	970 / 950	970 / 950
Диаметр дымовой трубы	мм	250	250
Подача воздуха	мм	200	200
Вес			
Общий вес	кг	625	680
ТИП	МГК-2	800	1000
Подключения			
Подающая линия отопления	DN/PN	100/6	100/6
Обратная линия отопления	DN/PN	100/6	100/6
Подключение газа	R	2,5"	2,5"
Расход газа			
Природный газ (9,45 кВт ч/м³)	м³/ч	75	99,5
Номинальное давление газа	мбар	20	20

WOLF

ГАЗОВЫЕ НАСТЕННЫЕ КОТЛЫ

ГАЗОВЫЕ НАСТЕННЫЕ КОНДЕНСАЦИОННЫЕ КОТЛЫ ДО 35 КВТ		Стр. 02.2
FGB-(K)-28/35	Газовый настенный конденсационный котел серии Function Line	Стр. 02.2
CGS-2L	Газовый конденсационный котел серии Comfort Line со встроенным водонагревателем послыного нагрева	Стр. 02.3
CGS-2R	Газовый конденсационный котел серии Comfort Line со встроенным водонагревателем косвенного нагрева	Стр. 02.4
CGW-2	Газовый конденсационный котел серии Comfort Line со встроенным водонагревателем послыного нагрева	Стр. 02.5
CSZ-2	Энергосберегающий комплекс серии Comfort Line	Стр. 02.6
CGB-2(K)	Газовый настенный конденсационный комбинированный котел серии Comfort line	Стр. 02.7
СИСТЕМА УПРАВЛЕНИЯ И ПРИНАДЛЕЖНОСТИ		Стр. 02.8
ГАЗОВЫЕ НАСТЕННЫЕ КОНДЕНСАЦИОННЫЕ КОТЛЫ ДО 100 КВТ		Стр. 02.10
CGB-35/50, CGB-K-40-35	Газовый настенный конденсационный котел/комбинированный котел серии Comfort Line	Стр. 02.10
CGB-75/100	Газовый настенный конденсационный котел серии Comfort Line	Стр. 02.11
СИСТЕМА УПРАВЛЕНИЯ И ПРИНАДЛЕЖНОСТИ CGG-1K		Стр. 02.12
ГАЗОВЫЕ НАСТЕННЫЕ КОТЛЫ		Стр. 02.14
FGG-K-24	Газовый настенный комбинированный котел серии Function Line	Стр. 02.14
CGG-1(K)	Газовый настенный комбинированный котел серии Comfort line с закрытой камерой сгорания	Стр. 02.15
СИСТЕМА УПРАВЛЕНИЯ И ПРИНАДЛЕЖНОСТИ		Стр. 02.16
ВОДОНАГРЕВАТЕЛИ		Стр. 02.18
CSW	Вертикальный водонагреватель серии Comfort Line с эмалированным покрытием	Стр. 02.18
ПРИНАДЛЕЖНОСТИ НАСТЕННЫЕ КОТЛЫ		Стр. 02.19
КОМПЛЕКТЫ ПЕРЕОСНАЩЕНИЯ НА ДРУГОГО ВИД ГАЗА (FGB, CGG-1K, CGB-35/50/75/100)		Стр. 02.32
КОМПЛЕКТЫ ТЕХНИЧЕСКОГО ОБСЛУЖИВАНИЯ И ЧИСТКИ (FGB, CGB)		Стр. 02.32
ТЕХНИЧЕСКИЕ ДАННЫЕ		Стр. 02.34



FGB (K) ГАЗОВЫЙ НАСТЕННЫЙ КОНДЕНСАЦИОННЫЙ КОТЕЛ СЕРИИ FUNCTION LINE



RG | H10

ТИП	FGB FGB-K	28 28	35 35
Класс энергоэффективности			
Отопление		A	A
Горячее водоснабжение			
Диапазон мощности в режиме отопления 80/60°C	кВт	4,8 – 24,4	6,7 – 31,1
Диапазон мощности в режиме отопления 50/30°C	кВт	5,3 – 27,3	7,5 – 34,9
Диапазон мощности в режиме ГВС	кВт	4,8 – 27,3	6,7 – 35
Габаритные размеры			
Высота	мм	680	680
Ширина	мм	310	310
Глубина	мм	408	408
Вес	FGB кг	30	35
Вес	FGB-K кг	30	35

FGB	Арт.	8615351	8615353
FGB-K	Арт.	8615350	8615352

Котлы с закрытой камерой сгорания, предназначены для эксплуатации с подачей воздуха для горения из атмосферы или помещения

Горелка с предварительным смешиванием предназначена для эксплуатации с природным и сжиженным газом, и обеспечивает модуляцию от 4,8 кВт

Котлы стандартно модулируемым высокоэффективным насосом (EER <0,21)

Максимально тихий

Интегрированный обратный клапан для каскадного дымохода

Связь через смартфон, ноутбук или ПК через модуль LAN / WLAN ISM71 / WOLF LINK HOME (опция)

Объединение в каскад до 5 котлов



CGB-2(K) ГАЗОВЫЙ НАСТЕННЫЙ КОНДЕНСАЦИОННЫЙ КОМБИНИРОВАННЫЙ КОТЕЛ СЕРИИ COMFOR TLINE

02



RG | H10

ТИП	CGB-2 CGB-2K	20 20	24 24
Класс энергоэффективности			
Отопление		A	A
Горячее водоснабжение		A	A
Диапазон мощности в режиме отопления 80/60°C	кВт	3,8 – 18,9	4,8 – 23,8
Диапазон мощности в режиме отопления 50/30°C	кВт	4,4 – 20	5,6 – 26
Диапазон мощности в режиме ГВС	кВт	3,8 – 22,20	4,8 – 27,10
Габаритные размеры			
Высота	мм	790	790
Ширина	мм	440	440
Глубина	мм	378	378
Вес	CGB-2 кг	33	33
Вес	CGB-2K кг	35	35

CGB-2	Арт.	8615211	8615213
CGB-2K	Арт.	8615212	8615214

Газовые конденсационные котлы с закрытой камерой сгорания, для эксплуатации с забором воздуха из помещения или из атмосферы

Высокий КПД до 110 % (H_i) / 99 % (H_s)

Горелка с полным предварительным смешиванием для эксплуатации на природном газе и сжиженном газе, бесступенчатая регулировка тепловой мощности от 1,8 кВт

Серийное оснащение расширительным баком, регулируемым высокопроизводительным насосом (EEI < 0,23) и 3-ходовым клапаном

Оптимальное использование теплоты сгорания благодаря регулированию по разнице температур между подающей и обратной линией без перепускного клапана, не требуется подъем температуры в обратной линии

Перенастройка на другой вид газа автоматически производится устройством, не требуется комплект для переоснащения и измерение параметров системы регулирования

Автоматическая настройка CO₂ посредством самокалибруемого регулирования для чрезвычайно низкой эмиссии вредных веществ

Теплообменник системы отопления с покрытием компании Wolf «ALUPro»



CGS-2L

ГАЗОВЫЙ КОНДЕНСАЦИОННЫЙ КОТЕЛ СЕРИИ COMFORT LINE СО ВСТРОЕННЫМ ВОДОНАГРЕВАТЕЛЕМ ПОСЛОЙНОГО НАГРЕВА



RG | H10

ТИП	CGS-2L	14/120L	20/160L	24/200L
Класс энергоэффективности				
Отопление		A	A	A
Горячее водоснабжение		A	A	A
Диапазон мощности в режиме отопления 80/60°C	кВт	1,8 – 13,5	3,8 – 18,9	4,8 – 23,8
Диапазон мощности в режиме отопления 50/30°C	кВт	2,1 – 15	4,4 – 20	5,6 – 26
Диапазон мощности в режиме ГВС	кВт	1,8 – 13,50	3,8 – 22,20	4,8 – 27,10
Габаритные размеры				
Высота	мм	1462	1462	1462
Ширина	мм	600	600	600
Глубина	мм	635	635	635
Вес	кг	97	82	82

CGS-2L	Арт.	8615215	8615217	8615219
--------	------	---------	---------	---------

Система «TurboStop» обеспечивает в водонагревателе послойного нагрева комфортную подготовку воды для ГВС, превышающую показатели водонагревателя косвенного нагрева объемом 120, 160 или 200 л

Управляемый нагрев водонагревателя для максимальной энергоэффективности благодаря эффективному использованию теплоты сгорания (выдан европейский патент)

С помощью CGS-2-20/160L можно за 10 минут наполнить ванну объемом около 230 л при температуре 40 °С; при использовании CGS-2-14 / 120L объем составляет около 190 л при температуре 40 °С

Высокий показатель эффективности $NL = 1,3 / 2,1 / 2,5$ при нагреве с 10 до 60 °С

Минимальные теплотери благодаря высокоэффективной изоляции, потребление энергии всего 1,0 кВт/ч в течение 24 часов

Компактная конструкция в виде конденсационного котла с водонагревателем послойного нагрева. Возможно, простое разделение для монтажа на два модуля весом 35 и 49 кг



CGS-2R

ГАЗОВЫЙ КОНДЕНСАЦИОННЫЙ КОТЕЛ СЕРИИ COMFORT LINE СО ВСТРОЕННЫМ ВОДОНАГРЕВАТЕЛЕМ КОСВЕННОГО НАГРЕВА

02



RG | H10

ТИП	CGS-2R	14/150R	20/150R	24/150R
Класс энергоэффективности				
Отопление		A	A	A
Горячее водоснабжение		A	A	A
Диапазон мощности в режиме отопления 80/60°C	кВт	1,8 – 13,5	3,8 – 18,9	4,8 – 23,8
Диапазон мощности в режиме отопления 50/30°C	кВт	2,1 – 15	4,4 – 20	5,6 – 26
Диапазон мощности в режиме ГВС	кВт	1,8 – 13,50	3,8 – 22,20	4,8 – 27,10
Габаритные размеры				
Высота	мм	1792	1792	1792
Ширина	мм	600	600	600
Глубина	мм	635	635	635
Вес	кг	115	115	115

CGS-2R	Арт.	8615216	8615218	8615220
--------	------	---------	---------	---------

Управляемый нагрев водонагревателя для максимальной энергоэффективности благодаря эффективному использованию теплоты сгорания (выдан европейский патент)

С помощью CGS-2-20/150R можно за 10 минут наполнить ванну объемом около 200 л при температуре 40 °C; при использовании CGS-2-14/150R объем составляет около 180 л при температуре 40 °C

Высокий показатель эффективности NL = 1,7/2,0/2,2 при нагреве с 10 до 60 °C

Минимальные теплотери благодаря высокоэффективной изоляции, потребление энергии всего 1,47 кВт/ч в течение 24 часов

Компактная конструкция в виде конденсационного котла с водонагревателем косвенного нагрева

Возможность простого разделения для монтажа на два модуля весом 35 и 80 кг

Нагрев водонагревателя посредством прочного змеевика с большой площадью теплообменника обеспечивает минимальное время нагрева



CGW-2

ГАЗОВЫЙ КОНДЕНСАЦИОННЫЙ КОТЕЛ СЕРИИ COMFORT LINE СО ВСТРОЕННЫМ ВОДОНАГРЕВАТЕЛЕМ ПОСЛОЙНОГО НАГРЕВА



RG | H10

ТИП	CGW-2	14/100L	20/120L	24/140L
Класс энергоэффективности				
Отопление		A	A	A
Горячее водоснабжение		A	A	A
Диапазон мощности в режиме отопления 80/60°C	кВт	1,8 – 13,5	3,8 – 18,9	4,8 – 23,8
Диапазон мощности в режиме отопления 50/30°C	кВт	2,1 – 15	4,4 – 20	5,6 – 26
Диапазон мощности в режиме ГВС	кВт	1,8 – 13,50	3,8 – 22,20	4,8 – 27,10
Габаритные размеры				
Высота	мм	790	790	790
Ширина	мм	800	800	800
Глубина	мм	378	378	378
Вес	кг	54	54	54

CGW-2	Арт.	8615221	8615222	8615223
-------	------	---------	---------	---------

Комфортный нагрев воды для ГВС, превышающий показатели водонагревателя косвенного нагрева (со змеевиком) объемом 100, 120 или 140 л

С направляющей и распределительной системой из нержавеющей стали для горячей и холодной воды обеспечивает плавное радиальное распределение воды и превосходную производительность по ГВС (подана заявка на европейский патент)

С помощью CGW-2-14/100L можно за 10 минут наполнить ванну объемом около 140 л при температуре 40 °C

Большая экономия эксплуатационных расходов благодаря эффективной подготовке горячей воды и инновационной изоляции с интегрированной системой кольцевого зазора (защищенный промышленный образец)

Управляемый нагрев водонагревателя для максимальной энергоэффективности благодаря эффективному использованию теплоты сгорания (выдан европейский патент)

Компактная конструкция в виде конденсационного котла и присоединенного к нему водонагревателя послойного нагрева обеспечивает минимальные расходы на монтаж и подключение

Газовый конденсационный котел готов к подключению к электрической и газовой сети

Возможно, простое и быстрое разделение для монтажа на два готовых к транспортировке модуля весом 35 и 19 кг



CSZ-2 ЭНЕРГОСБЕРЕГАЮЩИЙ КОМПЛЕКС СЕРИИ COMFORT LINE



02

RG | H10

ТИП	CSZ-2	14/300R	20/300R	24/300R
Класс энергоэффективности				
Отопление		A	A	A
Горячее водоснабжение		A	A	A
Диапазон мощности в режиме отопления 80/60°C	кВт	1,8 – 13,5	3,8 – 18,9	4,8 – 23,8
Диапазон мощности в режиме отопления 50/30°C	кВт	2,1 – 15	4,4 – 20	6,6 – 26
Диапазон мощности в режиме ГВС	кВт	1,8 – 1,50	3,8 – 22,20	4,8 – 27,10
Объем водонагревателя	л	285	285	285
Габаритные размеры				
Высота	мм	1850	1850	1850
Ширина	мм	600	600	600
Глубина	мм	1013	1013	1013
Вес				
Общий вес (заполненный)	кг	583	583	583
Вес гелиоводонагревателя	кг	125	125	125
Вес	кг	35	35	35

CSZ-2	Арт.	7701583	7701584	7701585
-------	------	---------	---------	---------

Газовый конденсационный котел, гелиоводонагреватель, насосная группа гелиосистемы с модулем управления SM1-2 и расширительный бак емкостью 25 л. Сборная емкость объемом 10 л для рабочей жидкости гелиосистемы; базовая система регулирования для газового конденсационного котла с модулем управления VM-2, включая датчик наружной температуры

Компактная конструкция, энергосберегающий комплекс с гелиосистемой помещается практически в любой нише

Гелиоводонагреватель с высокоэффективной теплоизоляцией, включая изоляцию основания

Не требуется соблюдение боковых расстояний для обслуживания, так как все компоненты доступны спереди; со стороны подключения требуется небольшое расстояние

Возможность остановки котла для повышения производительности от гелиосистемы



МОДУЛЬ УПРАВЛЕНИЯ VM-2

Регулятор температуры в зависимости от температуры помещения и атмосферного воздуха с программированием времени отопления и нагрева горячей воды

с датчиком температуры наружного воздуха, VM-2 черный
с датчиком температуры наружного воздуха, VM-2 белый
без датчика температуры наружного воздуха, VM-2 черный

8908316
2745927
8908317



МОДУЛЬ УПРАВЛЕНИЯ AM

для установки в котел

8908315

Примечание: требуется для работы теплогенератора, если VM-2 используется в качестве модуля дистанционного управления!



НАСТЕННЫЙ ЦОКОЛЬ ДЛЯ VM-2

для использования модуля управления VM-2 в качестве устройства дистанционного управления

черный
белый

1731129
1731442



МОДУЛЬ УПРАВЛЕНИЯ СМЕСИТЕЛЕМ MM-2

·Модуль расширения функций для управления смесительным контуром

8908493

- Погодозависимое устройство регулирования температуры в подающей линии
- Модуль управления VM-2 прикрепляется зажимом или крепится на настенный цоколь, как устройство дистанционного управления
- Простая настройка управления благодаря предварительно заданным конфигурациям
- Техника подключения – Rast 5
- Применяется также для приготовления ГВС и повышения температуры обратной линии котла
- В комплекте с накладным датчиком температуры подающей линии



МОДУЛЬ УПРАВЛЕНИЯ СОЛНЕЧНЫМИ КОЛЛЕКТОРАМИ SM 1-2

Модуль расширения функций для управления контуром солнечных коллекторов

8908495

- В комбинации с отопительным оборудованием Wolf обеспечивает значительную экономию энергии
- Определение количества тепла
- Отображение фактических и номинальных значений на модуле VM-2
- Техника подключения – Rast 5
- Учет тепла от солнечной энергии с помощью счетчика учета тепла (опция)
- Контроль теплоносителя и обратного клапана
- В комплекте с погружным датчиком температуры бойлера и датчиком коллектора



МОДУЛЬ УПРАВЛЕНИЯ СОЛНЕЧНЫМИ КОЛЛЕКТОРАМИ SM 2-2

Модуль расширения функций для геосистемы, имеющей до 2 водонагревателей и 2 коллекторных полей

8908496

- Простая настройка управления благодаря предварительно заданным конфигурациям
- В комбинации с отопительным оборудованием Wolf обеспечивает значительную экономию энергии
- Отображение фактических и номинальных значений на модуле VM-2
- Техника подключения – Rast 5
- Учет тепла от солнечной энергии с помощью счетчика учета тепла (опция)
- Контроль температуры теплоносителя
- Выбор режима работы бойлера
- Дополнительные конфигурации: напр., геосистема с 1-, 2-, 3-мя водонагревателями и 1 полем солнечных коллекторов
- В комплекте с погружным датчиком температуры бойлера и датчиком коллектора

Арт.



МОДУЛЬ УПРАВЛЕНИЯ КАСКАДОМ KM-2
Модуль расширения функций для управления системой отопления с гидравлическим разделителем или каскадом

8908494

- Управление максимально пятью котлами
- Простая настройка управления благодаря предварительно заданным конфигурациям
- Управление смесительным контуром
- Модуль управления BM-2 прикрепляется зажимом или крепится на настенный цоколь как устройство дистанционного управления
- Техника подключения – Rast 5
- В комплекте с накладным датчиком температуры подающей линии и погружным датчиком температуры гидравлического разделителя

02



АНАЛОГОВОЕ УСТРОЙСТВО ДИСТАНЦИОННОГО УПРАВЛЕНИЯ AFB

2744551

- Простое дистанционное управление WRS для отопительного и смесительного контура
- Каждый отопительный контур с дистанционным управлением должен управляться отдельно
- Встроенный датчик комнатной температуры
- Установка температуры и программы при помощи регулятора с функцией кнопки
- Только в сочетании с модулем управления BM



ДАТЧИК ТЕМПЕРАТУРЫ ВОДОНАГРЕВАТЕЛЯ (ДИАМ.6 ММ) (ДЛЯ МОДУЛЕЙ MM ИЛИ KM)
для SM1-2, SM2-2, MM-2 и KM-2

8852829



СЧЕТЧИК УЧЕТА ТЕПЛА SM1-2 И SM2-2

для измерения полученной тепловой энергии

в комплекте:
счетчик расхода, накладной датчик температуры обратной воды (с отрицат. ТКС 5К),
2 накидных резьбовых соединения, с наружной резьбой 1/2"

Q ном./макс. 1,5/3 м³/час
Q ном./макс. 2,5/5 м³/час

2744392
2744610



НАКЛАДНОЙ ДАТЧИК ТЕМПЕРАТУРЫ ОБРАТНОЙ ВОДЫ (С ОТРИЦАТ ТКС 5К)

2792022

для модулей SM1-2 и SM2-2
для измерения полученной тепловой энергии с помощью Δt и расхода, установленного на устройстве регулирования



WOLF LINK HOME LAN-/WLAN-ИНТЕРФЕЙСНЫЙ МОДУЛЬ

8908674

интегрированный интерфейс LAN и WLAN для подключения котельного оборудования Wolf к интернет сети

комплект поставки:
Интерфейсный модуль WOLF LINK HOME, соединительный кабель,
инструкция по монтажу / эксплуатации, сетевой кабель



EA-MODUL

2745730

Модуль расширения для 2 программируемых входов и выходов

ДАТЧИК НАРУЖНОЙ ТЕМПЕРАТУРЫ

279202199



CGB-35/50, CGB-K-40-35

ГАЗОВЫЙ НАСТЕННЫЙ КОНДЕНСАЦИОННЫЙ
КОТЕЛ/ГАЗОВЫЙ НАСТЕННЫЙ
КОНДЕНСАЦИОННЫЙ КОМБИНИРОВАННЫЙ
КОТЕЛ СЕРИИ COMFORT LINE

RG | H10

ТИП	CGB CGB-K	35	50	K-40-35
Класс энергоэффективности				
Отопление		A	A	A
Горячее водоснабжение				A
Диапазон мощности в режиме отопления 80/60°C	кВт	8(8,5)* – 32	11(11,7)* – 46	8(8,5)* – 32
Диапазон мощности в режиме отопления 50/30°C	кВт	9(9,5)* – 35	12,2(12,9)* – 50	9(9,5)* – 35
Диапазон мощности в режиме ГВС	кВт	8(8,5)* – 32,00	11(11,7)* – 46,00	8(8,5)* – 40,00
Габаритные размеры				
Высота	мм	855	855	855
Ширина	мм	440	440	440
Глубина	мм	393	393	393
Вес	CGB	кг	45	49
Вес	CGB-K	кг		49
Природный газ	Арт.	8614757	8614758	8614759

* для сжиженного газа

Высокий КПД: до 110 %

Котлы с закрытой камерой сгорания, предназначены для эксплуатации с подачей воздуха для горения из атмосферы или помещения

Горелка с предварительным смешиванием предназначена для эксплуатации с природным и сжиженным газом, и обеспечивает модуляцию от 8,5 кВт

Котлы стандартно модулируемым высокоэффективным насосом (EEI <0,21)

Теплообменник системы отопления с покрытием компании Wolf «ALUPro»



CGB-75/100

ГАЗОВЫЙ НАСТЕННЫЙ КОНДЕНСАЦИОННЫЙ КОТЕЛ СЕРИИ COMFORT LINE

02

RG | H10

ТИП	CGB	75	100
Класс энергоэффективности		A	
Отопление			
Диапазон мощности в режиме отопления 80/60°C	кВт	18 – 70	18 – 92
Диапазон мощности в режиме отопления 50/30°C	кВт	20 – 76	20 – 99
Диапазон мощности в режиме ГВС	кВт	18 – 70,00	18 – 92,00
Габаритные размеры			
Высота	мм	1020	1020
Ширина	мм	565	565
Глубина	мм	548	548
Вес	кг	102	102

CGB	Арт.	8613684	8613685
-----	------	---------	---------

Высокий КПД: до 110 %

Горелка с предварительным смешиванием предназначена для эксплуатации с природным и сжиженным газом

Простой монтаж и техобслуживание

Легкий доступ ко всем деталям конструкции

Высокоэффективный теплообменник из прочного алюминиево-кремниевого сплава, с вертикально расположенными гладкими ребрами



- МОДУЛЬ УПРАВЛЕНИЯ VM**
- Управление температурой помещения
 - ж/к дисплей с подсветкой
 - простое текстовое меню
 - управление регулятором с функцией кнопки
 - 4 кнопки выбора для часто используемых функций (информация, температура, скорость, свежий воздух)
 - монтаж на устройстве вентиляции или на стене в качестве дистанционного пульта управления
 - один BML модуль управления вентиляцией может контролировать до 7 зон
 - запрос оптимально требуемой темп. котла по eBus
 - eBus-интерфейс

(в компл. с датчиком наружной температуры), применяется в качестве погодозависимого устройства регулирования с программой отопления и ГВС 8905359

в качестве регулятора комнатной температуры с программой отопления и ГВС только в комбинации с настенным цоколем № арт. 27 44 275) 8905342



НАСТЕННЫЙ ЦОКОЛЬ ДЛЯ VM 2744275



МОДУЛЬ УПРАВЛЕНИЯ СМЕСИТЕЛЕМ MM 8905376
Модуль расширения функций для управления смесительным контуром

- Погодозависимое устройство регулирование температуры в подающей линии
- Модуль управления VM прикрепляется зажимом или крепится на настенный цоколь, как устройство дистанционного управления
- Простая настройка управления благодаря предварительно заданным конфигурациям
- Техника подключения – Rast 5
- Применяется также для приготовления ГВС и повышения температуры обратной линии котла
- В комплекте с накладным датчиком температуры подающей линии



МОДУЛЬ УПРАВЛЕНИЯ СОЛНЕЧНЫМИ КОЛЛЕКТОРАМИ SM 1-2 8908495
Модуль расширения функций для управления контуром солнечных коллекторов

- В комбинации с отопительным оборудованием Wolf обеспечивает значительную экономию энергии
- Определение количества тепла
- Отображение фактических и номинальных значений на модуле BM-2
- Техника подключения – Rast 5
- Учет тепла от солнечной энергии с помощью счетчика учета тепла (опция)
- Контроль теплоносителя и обратного клапана
- В комплекте с погружным датчиком температуры бойлера и датчиком коллектора



МОДУЛЬ УПРАВЛЕНИЯ СОЛНЕЧНЫМИ КОЛЛЕКТОРАМИ SM 2-2 8908496
Модуль расширения функций для гелиосистемы, имеющей до 2 водонагревателей и 2 коллекторных полей

- Простая настройка управления благодаря предварительно заданным конфигурациям
- В комбинации с отопительным оборудованием Wolf обеспечивает значительную экономию энергии
- Отображение фактических и номинальных значений на модуле BM-2
- Техника подключения – Rast 5
- Учет тепла от солнечной энергии с помощью счетчика учета тепла (опция)
- Контроль температуры теплоносителя
- Выбор режима работы бойлера
- Дополнительные конфигурации: напр., гелиосистема с 1-, 2-, 3-мя водонагревателями и 1 полем солнечных коллекторов
- В комплекте с погружным датчиком температуры бойлера и датчиком коллектора

Арт.



МОДУЛЬ УПРАВЛЕНИЯ КАСКАДОМ КМ
Модуль расширения функций для управления системой отопления с гидравлическим разделителем или каскадом

8906335

- Управление максимально пятью котлами
- Простая настройка управления благодаря предварительно заданным конфигурациям
- Управление смесительным контуром
- Модуль управления ВМ прикрепляется зажимом или крепится на настенный цоколь как устройство дистанционного управления
- Техника подключения – Rast 5
- В комплекте с накладным датчиком температуры подающей линии и погружным датчиком температуры гидравлического разделителя

02



АНАЛОГОВОЕ УСТРОЙСТВО ДИСТАНЦИОННОГО УПРАВЛЕНИЯ АFB

2744551

- Простое дистанционное управление WRS для отопительного и смесительного контура
- Каждый отопительный контур с дистанционным управлением должен управляться отдельно
- Встроенный датчик комнатной температуры
- Установка температуры и программы при помощи регулятора с функцией кнопки
- Только в сочетании с модулем управления ВМ



ИНТЕРФЕЙСНЫЙ МОДУЛЬ LINK PRO LAN/WLAN, ВНЕШНИЙ

8908675

- Связь с котлом и системой отопления через домовую сеть или Интернет
- Эксплуатация и мониторинг системы отопления через домовую сеть также возможны без Интернет-соединения;
- Дистанционное управление и мониторинг через Интернет
- Дистанционная диагностика пользователями или сервисными инженерами компании «Wolf»
- Сообщения о неисправностях через Интернет-соединение

ДАТЧИК ТЕМПЕРАТУРЫ ВОДОНАГРЕВАТЕЛЯ
с синим круглым штекером

279905499



ДАТЧИК ТЕМПЕРАТУРЫ ВОДОНАГРЕВАТЕЛЯ (ДИАМ.6 ММ) (ДЛЯ МОДУЛЕЙ ММ ИЛИ КМ)
для SM1-2, SM2-2, MM-2 и KM-2

8852829



СЧЕТЧИК УЧЕТА ТЕПЛА ДЛЯ МОДУЛЕЙ SM1-2 И SM2-2
для измерения полученной тепловой энергии

в комплекте:
счетчик расхода, накладной датчик температуры обратной воды (с отрицат. ТКС 5К),
2 накидных резьбовых соединения, с наружной резьбой 1/2"

Q ном./макс. 1,5/3 м³/час
Q ном./макс. 2,5/5 м³/час

2744392
2744610



НАКЛАДНОЙ ДАТЧИК ТЕМПЕРАТУРЫ ОБРАТНОЙ ВОДЫ (С ОТРИЦАТ. ТКС 5К)

2792022

для модулей SM1-2 и SM2-2
для измерения полученной тепловой энергии с помощью Δt и расхода, установленного на устройстве регулирования



FGG-K-24

ГАЗОВЫЙ НАСТЕННЫЙ КОМБИНИРОВАННЫЙ КОТЕЛ СЕРИИ FUNCTIONLINE



RG | H10

ТИП	FGG-K	24
Класс энергоэффективности		
Отопление		A
Горячее водоснабжение		A
Диапазон мощности	кВт	9,6 – 24
Габаритные размеры		
Высота	мм	720
Ширина	мм	400
Глубина	мм	340
Вес	кг	32

Природный газ

Арт.

2485092

Модуляция мощности от 9,6 до 24 кВт

Закрытая камера сгорания

Диапазон регулировки отопления – 35-85°С (гвс – 30-60°С)

Вторичный теплообменник из нержавеющей стали

Электронный розжиг

Многоступенчатая система безопасности

Электронная система управления

Система диагностики неполадок

Понятная панель управления с информативным жк-дисплеем

Качественные европейские комплектующие

Возможна установка комнатного термостата (опция)

Возможно управление через интернет (опция)



CGG-1(K)
ГАЗОВЫЙ НАСТЕННЫЙ КОМБИНИРОВАННЫЙ
КОТЕЛ СЕРИИ COMFORT LINE С ЗАКРЫТОЙ
КАМЕРОЙ СГОРАНИЯ

02

RG | H10

ТИП	CGG-1K	24	28
Класс энергоэффективности			
Отопление		C	C
Горячее водоснабжение		C	C
Диапазон мощности	кВт	8 - 18	10,9 - 24
Габаритные размеры			
Высота	мм	855	855
Ширина	мм	440	440
Глубина	мм	393	393
Вес	кг	40	42
Природный газ	Арт.	8612485	8612488

Высокий КПД

Простота и удобство монтажа и сервиса

Быстрая и простая диагностика

Эксплуатация котла на природном или сжиженном газе

Простое управление

Легкий доступ к блокам и деталям

Функция быстрого старта ГВС

Подача воздуха для горения из атмосферы

Функция мягкого старта



МОДУЛЬ УПРАВЛЕНИЯ ВМ

- Управление температурой помещения
- ж/к дисплей с подсветкой
- простое текстовое меню
- управление регулятором с функцией кнопки
- 4 кнопки выбора для часто используемых функций (информация, температура, скорость, свежий воздух)
- монтаж на устройстве вентиляции или на стене в качестве дистанционного пульта управления
- один ВМL модуль управления вентиляцией может контролировать до 7 зон
- запрос оптимально требуемой темп. котла по eBus
- eBus-интерфейс

(В КОМПЛ. С ДАТЧИКОМ НАРУЖНОЙ ТЕМПЕРАТУРЫ), ПРИМЕНЯЕТСЯ В КАЧЕСТВЕ ПОГОДОЗАВИСИМОГО УСТРОЙСТВА РЕГУЛИРОВАНИЯ С ПРОГРАММОЙ ОТОПЛЕНИЯ И ГВС

8905359

В КАЧЕСТВЕ РЕГУЛЯТОРА КОМНАТНОЙ ТЕМПЕРАТУРЫ С ПРОГРАММОЙ ОТОПЛЕНИЯ И ГВС (ТОЛЬКО В КОМБИНАЦИИ С НАСТЕННЫМ ЦОКОЛЕМ № АРТ 27 44 275)

8905342



МОДУЛЬ УПРАВЛЕНИЯ СОЛНЕЧНЫМИ КОЛЛЕКТОРАМИ SM 1-2

Модуль расширения функций для управления контуром солнечных коллекторов

8908495

- В комбинации с отопительным оборудованием Wolf обеспечивает значительную экономию энергии
- Определение количества тепла
- Отображение фактических и номинальных значений на модуле ВМ-2
- Техника подключения – Rast 5
- Учет тепла от солнечной энергии с помощью счетчика учета тепла (опция)
- Контроль теплоносителя и обратного клапана
- В комплекте с погружным датчиком температуры бойлера и датчиком коллектора



МОДУЛЬ УПРАВЛЕНИЯ СОЛНЕЧНЫМИ КОЛЛЕКТОРАМИ SM 2-2

Модуль расширения функций для гелиосистемы, имеющей до 2 водонагревателей и 2 коллекторных полей

8908496

- Простая настройка управления благодаря предварительно заданным конфигурациям
- В комбинации с отопительным оборудованием Wolf обеспечивает значительную экономию энергии
- Отображение фактических и номинальных значений на модуле ВМ-2
- Техника подключения – Rast 5
- Учет тепла от солнечной энергии с помощью счетчика учета тепла (опция)
- Контроль температуры теплоносителя
- Выбор режима работы бойлера
- Дополнительные конфигурации: напр., гелиосистема с 1-, 2-, 3-мя водонагревателями и 1 полем солнечных коллекторов
- В комплекте с погружным датчиком температуры бойлера и датчиком коллектора



МОДУЛЬ УПРАВЛЕНИЯ СМЕСИТЕЛЕМ ММ

Модуль расширения функций для управления смесительным контуром

8905376

- Погодозависимое устройство регулирования температуры в подающей линии
- Модуль управления ВМ прикрепляется зажимом или крепится на настенный цоколь, как устройство дистанционного управления
- Простая настройка управления благодаря предварительно заданным конфигурациям
- Техника подключения – Rast 5
- Применяется также для приготовления ГВС и повышения температуры обратной линии котла
- В комплекте с накладным датчиком температуры подающей линии

Арт.

**НАСТЕННЫЙ ЦОКОЛЬ ДЛЯ VM**

- Настенный цоколь для использования модуля управления VM как устройства дистанционного управления

2744275

**АНАЛОГОВОЕ УСТРОЙСТВО ДИСТАНЦИОННОГО УПРАВЛЕНИЯ AFB**

- Простое дистанционное управление WRS для отопительного и смесительного контура
- Каждый отопительный контур с дистанционным управлением должен управляться отдельно
- Встроенный датчик комнатной температуры
- Установка температуры и программы при помощи регулятора с функцией кнопки
- Только в сочетании с модулем управления VM

2744551

ДАТЧИК ТЕМПЕРАТУРЫ ВОДОНАГРЕВАТЕЛЯ

с синим круглым штекером

279905499

**СЧЕТЧИК УЧЕТА ТЕПЛА ДЛЯ МОДУЛЕЙ SM1-2 И SM2-2**

для измерения полученной тепловой энергии

в комплекте:

счетчик расхода, накладной датчик температуры обратной воды (с отрицат. ТКС 5К),
2 накидных резьбовых соединения, с наружной резьбой 1/2"

Q ном./макс. 1,5/3 м³/час

2744392

Q ном./макс. 2,5/5 м³/час

2744610

**НАКЛАДНОЙ ДАТЧИК ТЕМПЕРАТУРЫ ОБРАТНОЙ ВОДЫ (С ОТРИЦАТ. ТКС 5К)**

для модулей SM1-2 и SM2-2

для измерения полученной тепловой энергии с помощью Δt и расхода, установленного
на устройстве регулирования

2792022



CSW ВЕРТИКАЛЬНЫЙ ВОДОНАГРЕВАТЕЛЬ СЕРИИ COMFORT LINE С ЭМАЛИРОВАННЫМ ПОКРЫТИЕМ

RG | H45

ТИП	CSW	120
Класс энергоэффективности		B
Объем водонагревателя	л	115
Производительность по ГВС (80/60 – 10/45° С*	кВт – л/ч	29 – 710
Показатель мощности	NL60	1,0
Вес	кг	53
CSW	Арт.	8615003

Для удобства монтажа все подключения ($R^{3/4}$) расположены в верхней части водонагревателя. Люк для чистки также расположен в верхней части водонагревателя

Обшивка окрашена порошковым методом, цвет RAL 9016

Высокоэффективная теплоизоляция резервуара, выполненная из вспененного пенополиуретана, гарантирует низкие теплопотери

Материал теплоизоляции не содержит фреон

Защита от коррозии обеспечивается за счет внутреннего эмаливого покрытия резервуара и нагревательного змеевика. Дополнительную защиту от коррозии гарантирует магниевый анод, устанавливаемый в ревизионный люк

Нагревательный змеевик имеет большую поверхность теплопередачи, что гарантирует быстрый нагрев горячей воды

Высокая длительная мощность водонагревателя

Для слива воды из водонагревателя с лицевой части предусмотрен кран и резьба для подключения сливного шланга

Регулируемые по высоте опорные ножки

для оборудования

Арт.

НОВИНКА

КОМПЛЕКТ ПОДКЛЮЧЕНИЯ
 для монтажа открытой проводкой

все настенные котлы

2072347

в комплекте:
 газовый шаровый кран с термозащитой;
 сервисный кран с краном для заполнения и слива и подключением
 для предохранит. клапана R^{1/2}₃
 предохранительный клапан (давление срабатывания 3 бар);
 сливная воронка

02

КОМПЛЕКТ ПОДКЛЮЧЕНИЯ
 для скрытого монтажа
все комбинир. настенные
котлы

8612687

в комплекте:
 газовый шаровый кран с термозащитой;
 угловой сервисный кран с краном для заполнения и слива
 и подключением
 для предохранит. клапана R^{1/2}₂; подключение ХВ; подключение ГВ;
 предохранит. клапан (давление срабатывания 3 бар); сливная воронка

НОВИНКА

КОМПЛЕКТ ПОДКЛЮЧЕНИЯ
 для монтажа открытой проводкой

CGS-2

2072348

в комплекте:
 газовый шаровый кран с термозащитой;
 сервисный кран с краном для заполнения и слива,
 сливная воронка

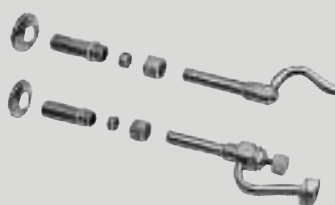
ПОДКЛЮЧЕНИЕ ГОРЯЧЕЙ ВОДЫ G^{1/2}
 хромированное,
 для скрытого монтажа
все комбинир. настенные
котлы

2071678

НОВИНКА

КОМПЛЕКТ ПОДКЛЮЧЕНИЯ ВСЕ НАСТЕННЫЕ КОТЛЫ
 для монтажа открытой проводкой

все настенные котлы

2072346

в комплекте:
 газовый шаровый кран с термозащитой;
 сервисный кран с краном для заполнения и слива и подключением
 для предохранит. клапана R^{1/2}₂;
 предохранительный клапан (давление срабатывания 3 бар);
 сливная воронка

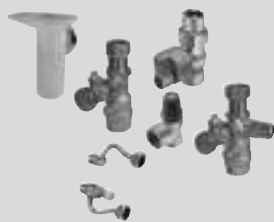
КОМПЛЕКТ ПОДКЛЮЧЕНИЯ
 для монтажа открытой проводкой

 все комбинир.
 настенные котлы

8612683

в комплекте:
 газовый шаровый кран с термозащитой;
 сервисный кран с краном для заполнения и слива и подключением
 для предохранит. клапана R $\frac{1}{2}$;
 подключение ХВ; подключение ГВ;
 предохранительный клапан (давление срабатывания 3 бар);
 сливная воронка

 НОВИНКА
 
КОМПЛЕКТ ПОДКЛЮЧЕНИЯ
 для монтажа открытой проводкой

CGS-2

2072338

в комплекте:
 газовый шаровый кран с термозащитой;
 сервисный кран с краном для заполнения и слива;
 сливная воронка

ПОДКЛЮЧЕНИЕ ГОРЯЧЕЙ ВОДЫ R $\frac{1}{2}$
 хромированное;
 для монтажа открытой проводкой

 все комбинир.
 настенные котлы

2071677

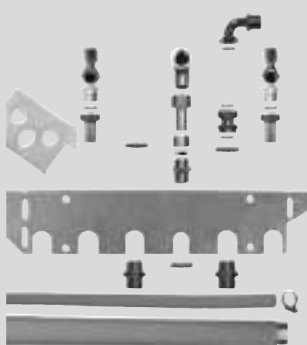
КОМПЛЕКТ ПОДКЛЮЧЕНИЯ СИСТЕМЫ ОТОПЛЕНИЯ
 горячей / холодной воде, газу подходит
 для скрытого и открытого монтажа

CGS-2

2071832





в комплекте:
 соединительная консоль, изменяемая для открытого или закрытого монтажа;
 2 гофрированные трубы из нержавеющей стали длиной 800мм;
 2 гофрированные трубы из нержавеющей стали; длиной 1000мм;
 2 соединительных элемента для подающей и обратной линии горячей воды;
 2 двойных ниппеля $\frac{3}{4}$ "*, 2 тройника с сапуном $\frac{1}{2}$ " двойного болтового
 соединения;
 1 трубопровод слива конденсата, 90 градусов колено $\frac{1}{2}$ минуты;
 трубная разводка 90 градусов $\frac{3}{4}$ минуты; соединительного элемента
 для газа;
 прозрачный шланговый держатель из тройного пластика

 НОВИНКА
 
КОМПЛЕКТ ПОДКЛЮЧЕНИЯ ОТОПЛЕНИЯ
 к подающей и обратной линии системы отопления, горячей, холодной воде,
 газу, подходит для открытого монтажа

CGS-2

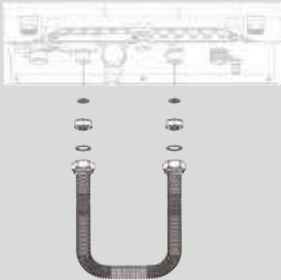
2072333

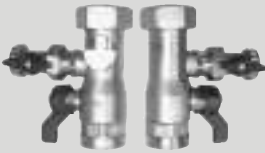
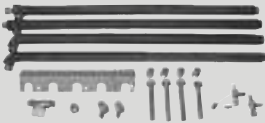
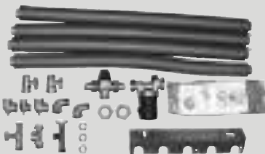
в комплекте:
 соединительная консоль, изменяемая для открытого монтажа;
 4 гофрированные трубы из нержавеющей стали длиной 800 мм;
 2 соединительных элемента для подающей и обратной линии горячей воды;
 2 двойных ниппеля s";
 2 тройника с сапуном S" двойного болтового соединения;
 1 трубопровод слива конденсата;
 90 градусов колено S минуты;
 трубная разводка, 90 градусов s минуты;
 соединительный элемент для газа;
 сливная воронка R1;
 газовый шаровый кран с тепловым предохранителем;
 2 сливных крана;
 предохранительная группа без редукционного клапана до 6 бар избыточного
 давления сети;
 предохранительный клапан 10 бар

		для оборудования	Арт.
	КОМПЛЕКТ БАЙПАСНОЙ ЛИНИИ для одноконтурного котла FGB необходим только для одноконтурного котла FGB в системе без водонагревателя	FGB, CGB-2	8614785
	состоящий из: 2 муфты переходных с $\frac{3}{4}$ " на $\frac{1}{2}$ "; 1 гофрированная труба из нержавеющей стали; 1 комплект для крепления гофрированной трубы из нержавеющей; 1 прокладка $\frac{3}{4}$ "; 2 прокладки $\frac{1}{2}$ "		
	АДАПТЕР Необходим только при замене CGW до 2013 года выпуска на CGW-2 с годом выпуска от 2013	CGW-2	8614238
	в комплекте: 1 вставка для холодной воды G $\frac{3}{4}$ "; 2 вставка для горячей воды G $\frac{1}{2}$ "		
	КОМПЛЕКТ ПОДКЛЮЧЕНИЯ К СИСТЕМЕ ОТОПЛЕНИЯ	CGB-35/50/-K-40-35	2070375
	в комплекте: подключение к котлу с уплотнением; подключение к подающей и обратной линии системы отопления шаровыми кранами; (1" внутренняя резьба) 2 крана для заполнения и слива воды из котла		
	КОМПЛЕКТ ПОДКЛЮЧЕНИЯ для контура отопления и солнечных коллекторов для подключения слева и справа от CSZ, расстояние между котлом и стеной -140 мм.	CSZ-2	7701126
	в комплекте: настенный цоколь; 4 теплоизолированные медные трубы 18x1; 2 крана для слива и заполнения системы; газовый шаровый кран и 2 запорных клапана для контура отопления		
	КОМПЛЕКТ ПОДКЛЮЧЕНИЯ холодной и горячей воды с высокоэффективным циркуляционным насосом для подключения слева, справа или сзади от CSZ, расстояние между котлом и стеной - 140мм (необходимая высота помещения мин. 2,25м)	CSZ-2	7701136
	в комплекте: настенный цоколь; 4 теплоизолированных гибких шланга с комплектом укорачивания; 2 запорных клапана, встроенный термостатический смеситель		
	ПРЕДОХРАНИТЕЛЬНЫЙ КЛАПАН давление срабатывания 3 бар для закрытых систем водяного отопления		
	Предохранительный клапан Rp $\frac{1}{2}$ хромированный; давление срабатывания 3 бар	все настенные котлы	2011000
	Предохранительный клапан (давление срабатывания 3 бар) для закрытых систем заполнения до 100 квт, подключению $\frac{3}{4}$ " (внутр. резьба), слив 1" (внутр. резьба)	CGB-75, CGB-100	2011191



СЛИВНАЯ ВОРОНКА R1
из прозрачной пластмассы;
с сифоном и розеткой

для оборудования

Арт.

все настенные котлы

8602888



СЕПАРАТОР ВОЗДУХА
Для удаления воздуха из системы отопления

1" ДО 2,1 М³/Ч

напольные котлы,
настенные котлы до 24кВт

2071877

1¼" ДО 3,5 М³/Ч

напольные котлы,
тепловые насосы,
настенные котлы 35-50кВт

2070407

1½" ДО 5,4 М³/Ч

напольные котлы,
тепловые насосы

2072251

2" ДО 8,2 М³/Ч

напольные котлы,
настенные котлы
выше 75кВт

2072252



ТЕПЛОИЗОЛЯЦИЯ
для сепаратора воздуха

1"

напольные котлы,
настенные котлы до 24кВт

1669275

1¼" / 1½"

тепловые насосы,
напольные котлы,
настенные котлы 35-50кВт

1669276

2"

напольные котлы,
настенные котлы
выше 75 кВт

1669280



ШЛАМОВЫЙ ОТСТОЙНИК
включая отделитель магнетита, для защиты системы
и высокопроизводительного насоса от грязи/шлама и магнетита

1" ДО 2,1 М³/Ч

напольные котлы,
настенные котлы до 24кВт

2071880

1¼" ДО 3,5 М³/Ч

тепловые насосы,
напольные котлы,
настенные котлы 35-50кВт

2071879

1½" ДО 5,4 М³/Ч

тепловые насосы,
настенные котлы выше 75кВт

2072246

2" ДО 8,2 М³/Ч

напольные котлы,
настенные котлы
выше 75 кВт

2072247

Указание: Наличие воздухоотделителя и шламового отстойника
в отопительном контуре – обязательное условие для монтажа!



ТЕПЛОИЗОЛЯЦИЯ
шламового отстойника

1"

напольные котлы,
настенные котлы до 24кВт

1669270

1¼" / 1½"

тепловые насосы,
напольные котлы,
настенные котлы 35-50кВт

1669271

2"

напольные котлы,
настенные котлы выше 75 кВт

1669272

	для оборудования	Арт.
 <p>УСТРОЙСТВО ЗАПОЛНЕНИЯ Для установки в котел с обратным клапаном</p> <p>состоящий из: 1 Пластиковый угловой клапан DN10; 2 Прокладка 10x2,5 EPDM; 2 Клипсы DN10; 1 Крышка для заполнения; 1 Прокладка 17,12X2,62 EPDM; 1 Обратный клапан; 1 Прокладка 11,2X6X1; 1 Трубопровод D8 с манометром; 1 Клипса; 1 Прокладка 7,8x2,1 EPDM; 1 Крепеж трубопровода; 1 Силиконовая смазка 10 гр.</p>	CGB-2K / CGW-2 / CGS-2	2071875
 <p>3-Х ХОДОВОЙ КЛАПАН для подключения к водонагревателю</p> <p>Не требуется, если водонагреватель подключается к гидравлическому разделителю и нагрев водонагревателя выполняется с помощью насоса загрузки водонагревателя. 1" AG kvs 8,3</p>	CGB-35, CGB-50	8602187
 <p>АНОД АКТИВНОЙ ЗАЩИТЫ</p>	CGS-2	2483556
 <p>3-ХОДОВОЙ КЛАПАН</p> <p>DN20, KVS 6,3 DN25, KVS 10 DN32, KVS 16 DN40, KVS 25 DN50, KVS 40</p>		2744673 2744674 2744675 2744676 2744677
 <p>РЕЛЕ ДАВЛЕНИЯ ГАЗА 10 МБАР с кабелем</p>	CGB-75, CGB-100	8612071
 <p>РЕГУЛИРОВОЧНЫЙ ВЕНТИЛЬ НА ТРУБОПРОВОД 2" 20-200Л/МИН для регулировки макс. расхода воды через котел (макс. доп. расход = 130 л /мин)</p>	CGB-75, CGB-100	2070597
 <p>НАСОС РЕЦИРКУЛЯЦИИ ГВС высокоэффективный, с обратным клапаном, запорным клапаном и 1 набором винтовых соединений 1 1/4" IG x 3/4" IG потребляемая мощность 8 Вт</p>	CSZ-2	2071191



**КОМПЛЕКТ СОЕДИНИТЕЛЬНЫХ ЭЛЕМЕНТОВ (МОНТАЖНЫЙ КОМПЛЕКТ)
ВЕРТИКАЛЬНЫХ БОЙЛЕРОВ (CSW-120)**

для скрытого монтажа

состоящий из:
комплекта труб подающей и обратной линии бойлера с устройством для удаления воздуха;
комплекта труб линий холодной и горячей воды для закрытого монтажа;
2 элементов для крепления к стене;
датчика температуры в бойлере с синим круглым штекером;
комплекта обжимной арматуры;
в сочетании с комплектом соединительных элементов для закрытого монтажа 2072347

CGB-2
CGU-2/CGG-2

8615300
8615302



КОМПЛЕКТ СОЕДИНИТЕЛЬНЫХ ЭЛЕМЕНТОВ (МОНТАЖНЫЙ КОМПЛЕКТ) CGB-2

для открытого монтажа,

2071820

состоящий из:
датчика температуры в бойлере Ø 6 мм;
соединительной консоли бойлера;
комплекта труб подающей и обратной линии системы;
отопления между устройством и соединительной консолью;
комплекта газовых труб для установки между устройством;
и соединительной консолью;
комплекта труб подающей и обратной линии для подсоединения бойлера;
комплекта труб линий холодной/горячей воды для установки между устройством и соединительной консолью;
комплекта обжимной арматуры в сочетании с комплектом соединительных элементов;
для монтажа на штукатурке – арт. № 86 12 684

УДЛИНИТЕЛЬ КАБЕЛЯ ДАТЧИКА ВОДОНАГРЕВАТЕЛЯ 4 М

с синим штекером № арт. 279905499

279924399

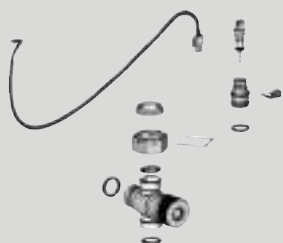

КОМПЛЕКТ ДЛЯ ПРИВЯЗКИ К ГЕЛИО УСТАНОВКЕ

CGB-2-K

8614404

состоящий из:
1 термического смесительного клапана G 3/4";
1 накидной гайки G 3/4";
1 контркольца G 3/4";
1 стопорной пружины;
3 плоских уплотнений 24x17x2;
1 вставного датчика NTC 5k, латунь, производитель – фирма «Molex»;
1 крышки датчика;
1 кольца круглого сечения 17,12x2,62, ЭПДМ;
1 зажима;
1 тубы силиконовой смазки 10 г;
1 соединительного кабеля

	для оборудования	Арт.
	CGW-2	8610473
<p>КОМПЛЕКТ ПОДКЛЮЧЕНИЯ ХОЛОДНОЙ ВОДЫ с редукционным клапаном (для скрытого монтажа)</p> <p>в комплекте: подключение ГВ; розетка; труба с резьбой и обжимным кольцом G 1/2"; опорная втулка, группа безопасности с редукционным клапаном; подключение к группе безопасности; соединение между группой безопасности и блоком подключения холодной воды; уголок, 3 уплотнения G 3/4"</p>		
	CGW-2	8610474
<p>КОМПЛЕКТ ПОДКЛЮЧЕНИЯ ХОЛОДНОЙ ВОДЫ с редукционным клапаном (для монтажа открытой проводкой)</p> <p>в комплекте: группа безопасности с редукционным клапаном, соединение между группой безопасности и блоком подключения холодной воды, 2 уплотнения G 3/4"</p>		
	CGW-2	8610475
<p>КОМПЛЕКТ ПОДКЛЮЧЕНИЯ ХОЛОДНОЙ ВОДЫ без редукционного клапана (для скрытого монтажа)</p> <p>в комплекте: присоединит. втулка подключения ГВ; розетка; труба с резьбой и стяжным кольцом G 1/2"; опорная втулка; группа безопасности без редукционного клапана; подключение к группе безопасности; соединение между группой безопасности и блоком подключения холодной воды; уголок, 3 уплотнения G 3/4"</p>		
	CGW-2	8610476
<p>КОМПЛЕКТ ПОДКЛЮЧЕНИЯ ХОЛОДНОЙ ВОДЫ без редукционного клапана (для скрытого монтажа)</p> <p>в комплекте: группа безопасности без редукционного клапана; соединение между группой безопасности и блоком подключения холодной воды; 2 уплотнения G 3/4"</p>		
	CSW-120	8600176
<p>ГРУППА БЕЗОПАСНОСТИ БЕЗ РЕДУКЦИОННОГО КЛАПАНА ДО 16 БАР избыточного давления в водопроводн. сети</p> <p>в комплекте: предохранительный клапан (давление срабатывания 10 бар); обратный клапан; трубное соединение от водонагревателя CSW к консоли подключения водонагревателя</p>		
<p>Указания: При скрытом монтаже настенных котлов CGU-2 / CGG-2 только в комбинации с комплектом подключения водонагревателя</p>		
	CGS-2, CGW-2	2011109
<p>ГРУППА БЕЗОПАСНОСТИ без редукционного клапана для монтажа открытой проводкой / скрытого монтажа до 6 бар избыточного давления в водопроводной сети с предохранительным клапаном (давление срабатывания 10 бар) подключение DN 15</p>		

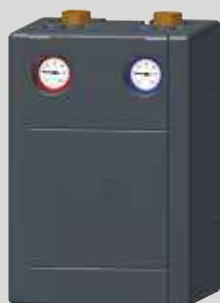
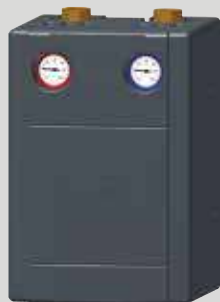
**ГРУППА БЕЗОПАСНОСТИ**

с редукционным клапаном для монтажа открытой проводкой / скрытого монтажа до 16 бар избыточного давления в водопроводной сети с предохранительным клапаном (давление срабатывания 10 бар) подключение DN 15

для оборудования

Арт.

CGS-2, CGW-2

2011110

НАСОСНАЯ ГРУППА БЫСТРОГО МОНТАЖА ВСЕ (ДЛЯ КОНТУРА ОТОПЛЕНИЯ)

в комплекте:

высокоэффективный насос (EEI <0,20), саморегулирующийся, с кабелем; простая замена подачи слева направо, многофункциональная запорная арматура со встроенными термометрами; шаровые краны: красный и синий (под теплоизоляц.); габаритные размеры В x Ш x Г: 384 x 250 x 260. Подключение: снизу – с уплотнением 1½", сверху – резьбовое соединение IG 1" (DN25) или IG 1¼" (DN32), теплоизоляционный кожух из полипропилена (плотно закреплен).

Группа испытана по гидравлике и электрике.

настенные котлы
и CGW/CGS без
гидравлической
стрелки

DN25:

Δр=150 мбар при V=2350 л/час
при Δt 10K до 27кВт,
при Δt 15K до 41кВт
при Δt 20K до 55кВт

DN32:

Δр=150 мбар при V=3100 л/час
при Δt 10K до 36кВт,
при Δt 15K до 54кВт
при Δt 20K до 72кВт

DN25-60

2072135

DN32-60

2072136

НАСОСНАЯ ГРУППА БЫСТРОГО МОНТАЖА (СО СМЕСИТ)

в комплекте:

высокоэффективный насос (EEI <0,20), саморегулирующийся и привод смесителя, оба с кабелем;
3-х ходовой смеситель из латуни DN25 kvs=10, DN32 kvs=18, герметичный в «нулевом положении»; регул. байпас; простая замена подачи слева направо; многофункциональная запорная арматура со встроенными термометрами; шаровые краны: красный и синий (под теплоизоляц.); регулируемый обратный клапан (при положении терморегулятора на подаче 45°). Подключение: снизу – с уплотнением 1½", сверху – резьбовое соединение IG 1" (DN25) или IG 1¼" (DN32).

Габаритные размеры В x Ш x Г: 384 x 250 x 260. Теплоизоляционный кожух из полипропилена (плотно закреплен).

Группа испытана по гидравлике и электрике.

все настенные
котлы

DN25:

Δр=150 мбар при V=2200 л/час
при Δt 10K до 26кВт
при Δt 15K до 38кВт
при Δt 20K до 51кВт

DN32:

Δр=150 мбар при V=3000 л/час
при Δt 10K до 35кВт
при Δt 15K до 52кВт
при Δt 20K до 70кВт

DN25-60

2072139

DN32-60

2072140

для оборудования Арт.



КОМПЛЕКТ ДЛЯ НАСТЕННОГО КРЕПЛЕНИЯ НАСОСНОЙ ГРУППЫ БЫСТРОГО МОНТАЖА ОТОПИТЕЛЬНОГО ИЛИ СМЕСИТЕЛЬНОГО КОНТУРА DN25 И DN32
для быстрого и надежного монтажа на задней стенке многофункциональной запорной арматуры, модульная система

все настенные котлы

FDN25
DN322072199
2072200

02

КРЕПЛЕНИЕ ДЛЯ МОДУЛЯ ММ2
для интеграции модуля в насосную группу

2072242



РАСПРЕДЕЛИТЕЛЬНЫЙ КОЛЛЕКТОР ВСЕ НАСТЕННЫЕ КОТЛЫ ДЛЯ 2 ИЛИ 3 НАСОСНЫХ ГРУПП DN25 И DN32

все настенные котлы

Подключения сверху: фланцы с уплотнением и накидной гайкой, снизу: с уплотнением $1\frac{1}{2}$ " , теплоизоляционный кожух из полипропилена.
Габаритные размеры В x Ш x Г 168 x 500/750 x 140.
Универсальность подключения подачи справа и слева от котла.
kvs = 12,5/Vмакс. = 4500 л/час
 Δp = 130 мбар при V = 4500 л/час
 Δp = 40 мбар при V = 2500 л/час

2 ОТОПИТЕЛЬНЫХ ИЛИ СМЕСИТЕЛЬНЫХ КОНТУРА
3 ОТОПИТЕЛЬНЫХ ИЛИ СМЕСИТЕЛЬНЫХ КОНТУРА

2072197
2072198

ТРУБНОЕ СОЕДИНЕНИЕ
между гидравлическим разделителем и распределительным коллектором

все настенные котлы

2011332

в комплекте:
2 трубы с изоляцией, концы труб с уплотнениями с накидными гайками $1\frac{1}{2}$ "



ПЕРЕХОДНОЕ РЕЗЬБОВОЕ СОЕДИНЕНИЕ
(для свободного монтажа)

все отопительные котлы

2410068

1 фланец с накидной гайкой $1\frac{1}{2}$ " и 1 подключение с внутренней резьбой 1";
а также для сварных соединений $1\frac{1}{4}$ " и $1\frac{1}{2}$ ";
(комплект = 2 шт.)



ПЕРЕХОДНОЕ РЕЗЬБОВОЕ СОЕДИНЕНИЕ
(для СВОБОДНОЙ КОМБИНАЦИИ)

все настенные котлы

2012074

1 фланец с накидной гайкой $1\frac{1}{2}$ " и 1 подключение с внутренней резьбой 1";
(комплект = 2 шт.)

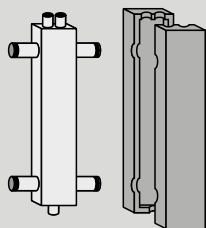
**ГИДРАВЛИЧЕСКИЙ РАЗДЕЛИТЕЛЬ ДО 4,5 М³/ЧАС**

для оборудования

Арт.

все настенные котлы 2011333

в комплекте:
 профиль прямоугольного сечения 80 x 120 мм;
 4 штуцера подключения G1 1/2" (AG) с уплотнениями; 3 подключения Rp 1/2"
 для воздушника, крана заполнения и слива и погружной гильзы.
 Включая:
 теплоизоляцию, воздушник, кран заполнения и слива, погружную гильзу,
 уплотнения, кронштейн крепления на стене и материал для монтажа

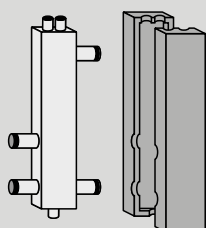
**ГИДРАВЛИЧЕСКИЙ РАЗДЕЛИТЕЛЬ ДО 10 М³/ЧАС**все настенные
котлы]

2011334

Объёмный расход до 10 м³/h

в комплекте:
 профиль прямоугольного сечения 140 x 140 мм; 4 штуцера подключения
 G2" (AG) с уплотнениями; 2 подключения Rp 1/2" для воздушника и крана
 заполнения и слива;
 1 подключение 3/8" для погружной гильзы.
 Включая:
 теплоизоляцию, воздушник, кран заполнения и слива, погружную гильзу,
 уплотнения, кронштейн для крепления на стене и материал для монтажа.
 Для систем отопления с каскадным
 регулированием и расходом в системе > 10 м³/час
 необходимо использовать гидравлический разделитель большего размера,
 в соответствии с расходом в системе

**ПРИВОД 3-ХОДОВОГО КЛАПАНА 230 В/50 ГЦ**настенные котлы,
напольные котлы,
BWL-1/BWS-1/BWW-1

2269715

время полного хода 120 с 90° DN20 – DN50

**НАСОСНАЯ ГРУППА БЫСТРОГО МОНТАЖА (КОНТУР ОТОПЛЕНИЯ)**

CGB-75, CGB-100

2071931

для прямого подключения к настенному котлу

в комплекте:
 циркуляционный насос DN32-80 с плавным регулированием числа
 оборотов; предохранительный клапан 3 бар;
 запорные краны с термометрами; обратный клапан;
 манометр 0-10 бар; подключение для расширительного бака 1";
 краны для заполнения и слива на подающей/обратной линиях.
 Подключение 1 1/2"; теплоизоляционный кожух из полипропилена;
 высота 365 мм



**КОМПЛЕКТ ПОДКЛЮЧЕНИЯ КОТЛА К СИСТЕМЕ ОТОПЛЕНИЯ (БЕЗ НАСОСА)**

CGB-75, CGB-100

2070434

для прямого подключения к настенному котлу

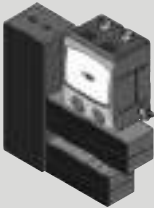
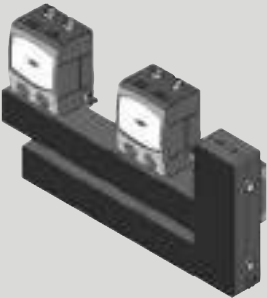
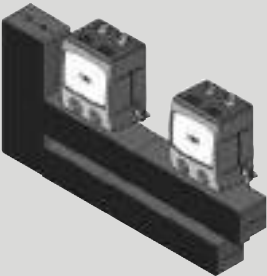
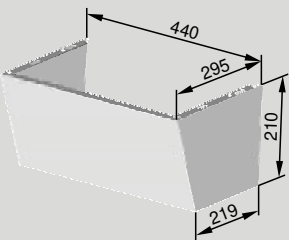
в комплекте:
 предохранительный клапан 3 бар;
 запорные краны с термометрами;
 обратный клапан; манометр 0-10 бар;
 подключение для расширительного бака 1";
 краны для заполнения и слива на подающей/обратной линиях.
 Подключение 1 1/2"; высота 200 мм

	для оборудования	Арт.
	СGB-75, СGB-100	8614515
<p>КОМПЛЕКТ ПОДКЛЮЧЕНИЯ С ГИДРАВЛИЧЕСКИМ РАЗДЕЛИТЕЛЕМ ДЛЯ ОДНОГО КОТЛА (МОНТАЖ СЛЕВА ИЛИ СПРАВА ОТ КОТЛА)</p> <p>в комплекте: 1 насосная группа быстр. монтажа (№ арт. 20 71 931); 1 гидравлический разделитель до 10 м³/час с настенным держателем и изоляцией; 1 комплект подключения с настенным держателем и изоляцией.</p> <p>Высота 805 мм.</p>		
	СGB-75, СGB-100	8614516
<p>КОМПЛЕКТ ПОДКЛЮЧЕНИЯ С ГИДРАВЛИЧЕСКИМ РАЗДЕЛИТЕЛЕМ ДЛЯ КАСКАДА ИЗ 2 КОТЛОВ (МОНТАЖ СПРАВА ОТ КОТЛОВ)</p> <p>в комплекте: 2 насосные группы быстр. монтажа (№ арт. 20 71 931); 1 гидравлический разделитель до 10 м³/час с настенным держателем и изоляцией; 1 комплект подключения для 2 котлов с настенным держателем и изоляцией.</p> <p>Высота 805 мм</p>		
	СGB-75, СGB-100	8614519
<p>КОМПЛЕКТ ПОДКЛЮЧЕНИЯ ДЛЯ КАСКАДА ИЗ 2 КОТЛОВ (МОНТАЖ СЛЕВА ОТ КОТЛОВ)</p> <p>в комплекте: 2 насосные группы быстр. монтажа (№ арт. 20 71 931); 1 гидравлический разделитель до 10 м³/час с настенным держателем и изоляцией; 1 комплект подключения для 2 котлов с настенным держателем и изоляцией.</p> <p>Высота 805 мм</p>		
	СGB-(К) СGB-2(К)	8612672 8614255
<p>КОЖУХ для закрытия трубных подключений</p>		
	СGS-2	8614144
<p>ДЕКОРАТИВНАЯ ПАНЕЛЬ с предварительно вырезанными вводами для соединительных направляющих слева, справа и сверху</p>		

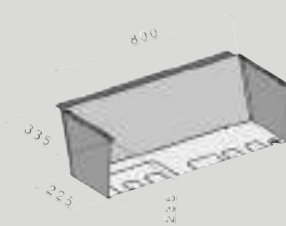

ДЕКОРАТИВНАЯ ПАНЕЛЬ
с предварительно вырезанными вводами для соединительных направляющих слева, справа и сверху

Размеры:
235 x 800 x 335mm (H x B x T)

для оборудования

Арт.

CGW-2

8614210

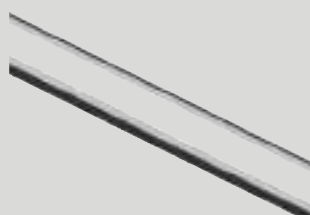

БОКОВОЙ ДЕКОРАТИВНЫЙ КОЖУХ
требуется при замене (T)GB/GG/GU... для уравнивания ширины котлов (с прежней: 470 мм – на новую: 440 мм)

в комплекте: 2 боковых кожуха

все настенные котлы

8613062

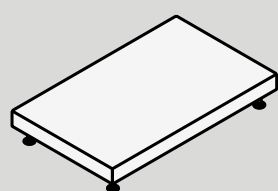

ЦОКОЛЬ ДЛЯ УСТАНОВКИ КОТЛА, РЕГУЛИРУЕМЫЙ ПО ВЫСОТЕ (100 – 150 ММ)
Габариты: 980 x 600мм

CSZ-2

7701198



СЧЕТЧИК УЧЕТА ТЕПЛА ДЛЯ МОНТАЖА
для измерения полученной тепловой энергии

в комплекте:
счетчик расхода с трубным подключением;
накладной датчик температуры обратной воды (с отрицат. тКС 5К);
2 накидных резьбовых соединения;
с наружной резьбой 1/2"

CSZ-2

7701129



БАК С НЕЙТРАЛИЗАТОРОМ С КРЕПЕЖНЫМ ЗАЖИМОМ

ДО 35 КВТ
35 ДО 50 КВТ
50 ДО 150 КВТ
100 ДО 300 КВТ

Газовые настенные конденсационные котлы
Газовые настенные конденсационные котлы
СGB-75, СGB-100
СGB-75, СGB-100

2400370
2482404
2483072
2482873

УПАКОВКА НЕЙТРАЛИЗАТОРА 1,3 КГ
Расход: 10 – 30 г на 1 кВт мощности котла в год
Потребление: ок. 10г – 30г на 1кВт в год 5,0 кг

ЗАПАСНАЯ УПАКОВКА ДЛЯ ДОЗАПРАВКИ 1,3 КГ
ЗАПАСНАЯ УПАКОВКА ДЛЯ ДОЗАПРАВКИ 5,0 КГ

Нейтрализатор
Нейтрализатор

2400371
2484538



**СТАНЦИЯ ДЛЯ ОТВОДА КОНДЕНСАТА
С БЕСПОТЕНЦИАЛЬНЫМ ВЫХОДОМ АВАРИИ**

в комплекте:

станция для отвода конденсата
с беспотенциальным выходом аварии, стеновой кронштейн,
шланг 10 мм из ПВХ (L= 6 м),
обратный клапан, шланг подачи конденсата

для оборудования

Арт.

CGB-75, CGB-100

2071268



КОМПЛЕКТ ПОДКЛЮЧЕНИЯ РАСШИРИТЕЛЬНОГО БАКА

гибкая гофрированная труба из нержавеющей стали (L = 1м),
резьбовые переходные соединения соответствуют котлу
и расширительному баку

дополнительно с колпачковым вентилем $\frac{3}{4}$ "

расширительные баки 25-50 л

2012080

дополнительно с колпачковым вентилем 1"

расширительные баки от 80 л

2012081

	для оборудования	Арт.
КОМПЛЕКТ ПЕРЕОСНАЩЕНИЯ С ПРИРОДНОГО ГАЗА НА СЖИЖЕННЫЙ ГАЗ	для газовых настенных котлов CGG-1K-24/28	8612298
КОМПЛЕКТ ПЕРЕОСНАЩЕНИЯ С ПРИРОДНОГО ГАЗА Е/Н НА СЖИЖЕННЫЙ ГАЗ Р	для котла FGB-(K)-28	8614788
КОМПЛЕКТ ПЕРЕОСНАЩЕНИЯ С ПРИРОДНОГО ГАЗА Е/Н НА СЖИЖЕННЫЙ ГАЗ Р	для котла FGB-(K)-35	8614789
КОМПЛЕКТ ПЕРЕОСНАЩЕНИЯ СО СЖИЖЕННОГО ГАЗА Р НА ПРИРОДНЫЙ ГАЗ Е/Н	для котла FGB-(K)-28	8614790
КОМПЛЕКТ ПЕРЕОСНАЩЕНИЯ СО СЖИЖЕННОГО ГАЗА Р НА ПРИРОДНЫЙ ГАЗ Е/Н	для котла FGB-(K)-35	8614791
КОМПЛЕКТ ПЕРЕОСНАЩЕНИЯ СЖИЖЕННЫЙ ГАЗ НА ПРИРОДНЫЙ ГАЗ	СGB-35, СGB-K40-35	8611275
КОМПЛЕКТ ПЕРЕОСНАЩЕНИЯ ПРИРОДНЫЙ ГАЗ / НА СЖИЖЕННЫЙ ГАЗ (ПРОПАН)	СGB-35, СGB-K40-35	8611276
КОМПЛЕКТ ПЕРЕОСНАЩЕНИЯ СЖИЖЕННЫЙ ГАЗ НА ПРИРОДНЫЙ ГАЗ	СGB-50	8611277
КОМПЛЕКТ ПЕРЕОСНАЩЕНИЯ ПРИРОДНЫЙ ГАЗ НА СЖИЖЕННЫЙ ГАЗ	СGB-50	8611278
КОМПЛЕКТ ПЕРЕОСНАЩЕНИЯ НА СЖИЖЕННЫЙ ГАЗ	СGB-75/100	8612714
КОМПЛЕКТ ТЕХНИЧЕСКОГО ОБСЛУЖИВАНИЯ	для газовых конденсационных котлов СGB-2	8614984
КОМПЛЕКТ ДЛЯ ТЕХНИЧЕСКОГО ОБСЛУЖИВАНИЯ	для котла FGB-(K)	8614950
КОМПЛЕКТ ДЛЯ ЧИСТКИ	для котла FGB-(K)	8614952
КОМПЛЕКТ ДЛЯ ТЕХОБСЛУЖИВАНИЯ (для проведения 1 техобслуживания)	для газовых настенных конденсационных котлов СGB- 35, СGB-50, СGB-K40-35	8611173
КОМПЛЕКТ ДЛЯ ТЕХОБСЛУЖИВАНИЯ	для газовых настенных конденсационных котлов СGB-75, СGB-100	8612865

ГАЗОВЫЕ НАСТЕННЫЕ КОНДЕНСАЦИОННЫЕ КОТЛЫ

CGB-2-14/20/24

CGB-2K-20/24

02

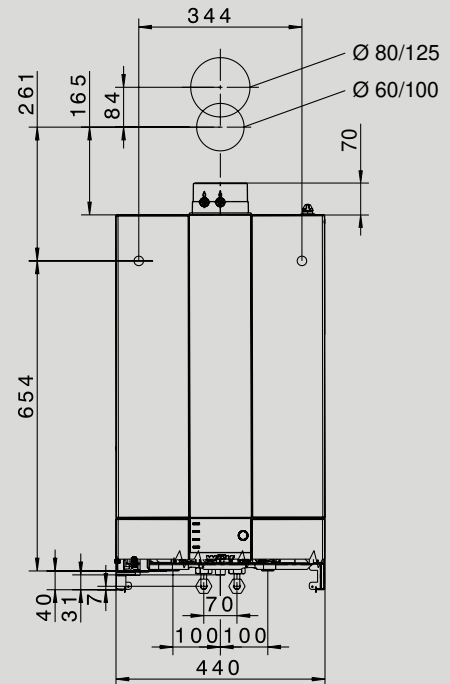
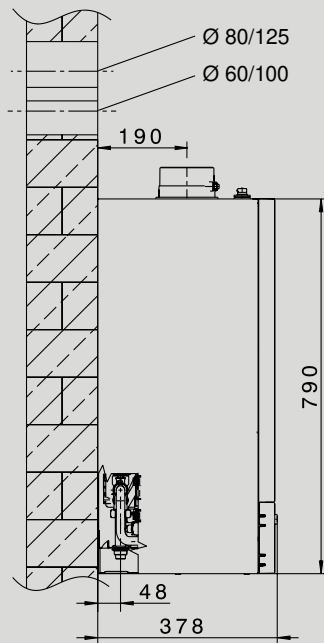
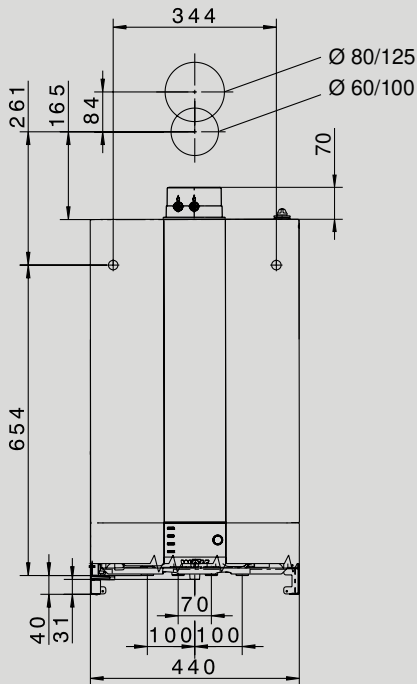

CGB-2

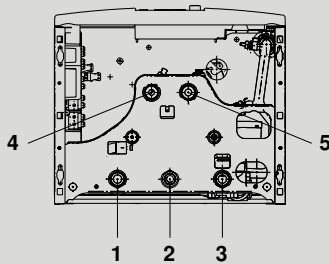

CGB-2:

- 1 Подающая линия системы отопления G^{3/4"}
- 2 Подключение газа G^{1/2"}
- 3 Подключение газа G^{1/2"}
- 4 Подающая линия водонагревателя G^{3/4"}
- 5 Обратная линия водонагревателя G^{3/4"}

CGB-2K

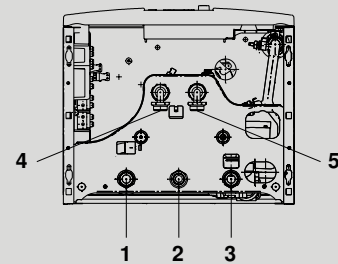

CGB-2K:

- 1 Подающая линия системы отопления G^{3/4"}
- 2 Подключение газа G^{1/2"}
- 3 Обратная линия системы отопления G^{3/4"}
- 4 Подключение ГВС G^{3/4"}
- 5 Подключение ХВС G^{3/4"}

ТИП	CGB-2	14	20	24	K-20	K-24
Класс энергоэффективности отопление		A	A	A	A	A
Класс энергоэффективности горячее водоснабжение		-	-	-	A	A
Ном. тепловая мощность при 80/60 °С	кВт	13,5	18,9/22,2 ¹⁾	23,8/27,1 ¹⁾	18,9/22,2 ¹⁾	23,8/27,1 ¹⁾
Ном. тепловая мощность при 50/30 °С	кВт	15,2	20,4	25,8	20,4	25,8
Ном. тепловая нагрузка	кВт	14	19,6/23,0	24,6/28,0	19,6/23,0	24,6/28,0
Мин. тепловая мощность (регулир.) при 80/60 °С	кВт	1,8/4,6 2)	3,8/6,8 2)	4,8/6,8 2)	3,8/6,8 2)	4,8/6,8 2)
при 50/30 °С	кВт	2,1/5,4 2)	4,4/7,4 2)	5,6/7,4 2)	4,4/7,4 2)	5,6/7,4 2)
Мин. тепловая нагрузка (регулир.)	кВт	1,9/4,9 2)	3,9/6,9 2)	4,9/6,9 2)	3,9/6,9 2)	4,9/6,9 2)
Подключение подающей линии	G	3/4" (DN20)	3/4" (DN20)	3/4" (DN20)	3/4" (DN20)	3/4" (DN20)
Подключение обратной линии	G	3/4" (DN20)	3/4" (DN20)	3/4" (DN20)	3/4" (DN20)	3/4" (DN20)
Подключение горячей воды / циркуляции	G	3/4"	3/4"	3/4"	3/4"	3/4"
Подключение холодной воды	G	3/4"	3/4"	3/4"	3/4"	3/4"
Подключение газа	R	1/2"	1/2"	1/2"	1/2"	1/2"
Подключение дымохода/воздуховода	мм	60/100	60/100	60/100	60/100	60/100
Габаритные размеры						
Глубина	мм	378	378	378	378	378
Ширина	мм	440	440	440	440	440
Высота	мм	790	790	790	790	790
Схемы дымоходов	Тип	B23P, B33P, C13(x), C33(x), C43(x), C53(x), C63(x), C83(x), C93(x)				

ТИП	CGB-2	14	20	24	K-20	K-24
Расход газа						
Природный газ (Hi = 9,5 кВт ч/м ³ = 34,2 МДж/м ³)	м ³ /ч	1,44	2,06/2,42	2,52/2,95	2,06/2,42	2,52/2,95
Сжиженный газ (Hi = 12,8 кВт ч/м ³ = 46,1 МДж/м ³)	кг/ч	1,07	1,53/1,80	1,87/2,19	1,53/1,80	1,87/2,19
Номинальное давление газа						
Природный газ (мин.-макс.)	мбар	20 (17-25)	20 (17-25)	20 (17-25)	20 (17-25)	20 (17-25)
Сжиженный газ (мин.-макс.)	мбар	50 (42,5-57,5)	50 (42,5-57,5)	50 (42,5-57,5)	50 (42,5-57,5)	50 (42,5-57,5)
Нормативный КПД при 40/30°C (Hi/Hs)	%	110/99	110/99	110/99	110/99	110/99
Нормативный КПД при 75/60°C (Hi/Hs)	%	107/96	107/96	107/96	107/96	107/96
КПД						
При номинальной нагрузке при 80/60°C (Hi/Hs)	%	98/88	98/88	98/88	98/88	98/88
При 30% частичной нагрузке и TR = 30°C (Hi/Hs)	%	108/97	108/97	108/97	108/97	108/97
Заводская установка температуры в подающей линии	°C	75	75	75	75	75
Температура в подающей линии	°C	90	90	90	90	90
Макс. избыточное давление	бар	3	3	3	3	3
Макс. остат. напор для контура отопл.: высокопроизв. насос (EEI < 0,23)						
600 л/ч расход (14кВт при Δt=20K)	мбар	550	550	550	550	550
860 л/ч расход (20кВт при Δt=20K)	мбар	-	430	430	430	430
1030 л/ч расход (24кВт при Δt=20K)	мбар	-	-	280	-	280
Расход ГВС	л/мин	-	-	-	2,0-6,5	2,0-8,0
Мин. напор согл. EN 625	бар	-	-	-	0,4	0,65
Удельный расход воды «D» при ΔT=30K	л/мин	-	-	-	10,3	13
Макс. общ. избыт. давление ГВС	бар	-	-	-	10	10
Диапазон температуры ГВС (регулир.)	°C	-	-	-	45-65	45-65
Объем воды ГВС теплообменника системы отопления	л	1,3	1,3	1,3	1,3	1,3
Общий объем расширит. бака	л	10	10	10	10	10
Давл. в подающей линии расширит. бака	бар	0,75-0,95	0,75-0,95	0,75-0,95	0,75-0,95	0,75-0,95
Температура ОГ 80/60-50/30 при Qmax	°C	62-45	70-50	76-50	70-50	76-50
Температура ОГ 80/60-50/30 при Qmin	°C	30-25	30-25	33-27	30-25	33-27
Общий объем расширит. бака	г/с	6,2	8,8/10,7 ¹⁾	10,9/13,0 ¹⁾	8,8/10,7 ¹⁾	10,9/13,0 ¹⁾
Давл. в подающей линии расширит. бака	г/с	0,9	1,8	2,3	1,8	2,3
Доступный напор газового вентилятора при Qmax	Па	125	135	180	135	180
при Qmin	Па	10	14	17	14	17
Класс NOx		5	5	5	5	5
Объем конденсата при 50/30°C	л/ч	ок. 1,4	ок. 2,0	ок. 2,4	ок. 2,0	ок. 2,4
Уровень pH конденсата		ок. 4,0	ок. 4,0	ок. 4,0	ок. 4,0	ок. 4,0
Потребл. эл. мощность в режиме ожидания	Вт	3	3	3	3	3
Макс. потребляемая эл. мощность	Вт	17-45/59 ¹⁾	17-51/63 ¹⁾	17-62/88 ¹⁾	17-51/63 ¹⁾	17-62/88 ¹⁾
Тип защиты	IP	IPX4D	IPX4D	IPX4D	IPX4D	IPX4D
Электрическое подключение/предохранитель				230V / 50Hz / 16A/B		
Общий вес	кг	33	33	33	35	35
Идентификационный номер CE				CE-0085C00098		

ГАЗОВЫЙ КОНДЕНСАЦИОННЫЙ КОТЕЛ СЕРИИ СО ВСТРОЕННЫМ ВОДОНАГРЕВАТЕЛЕМ
CGS-2L

02

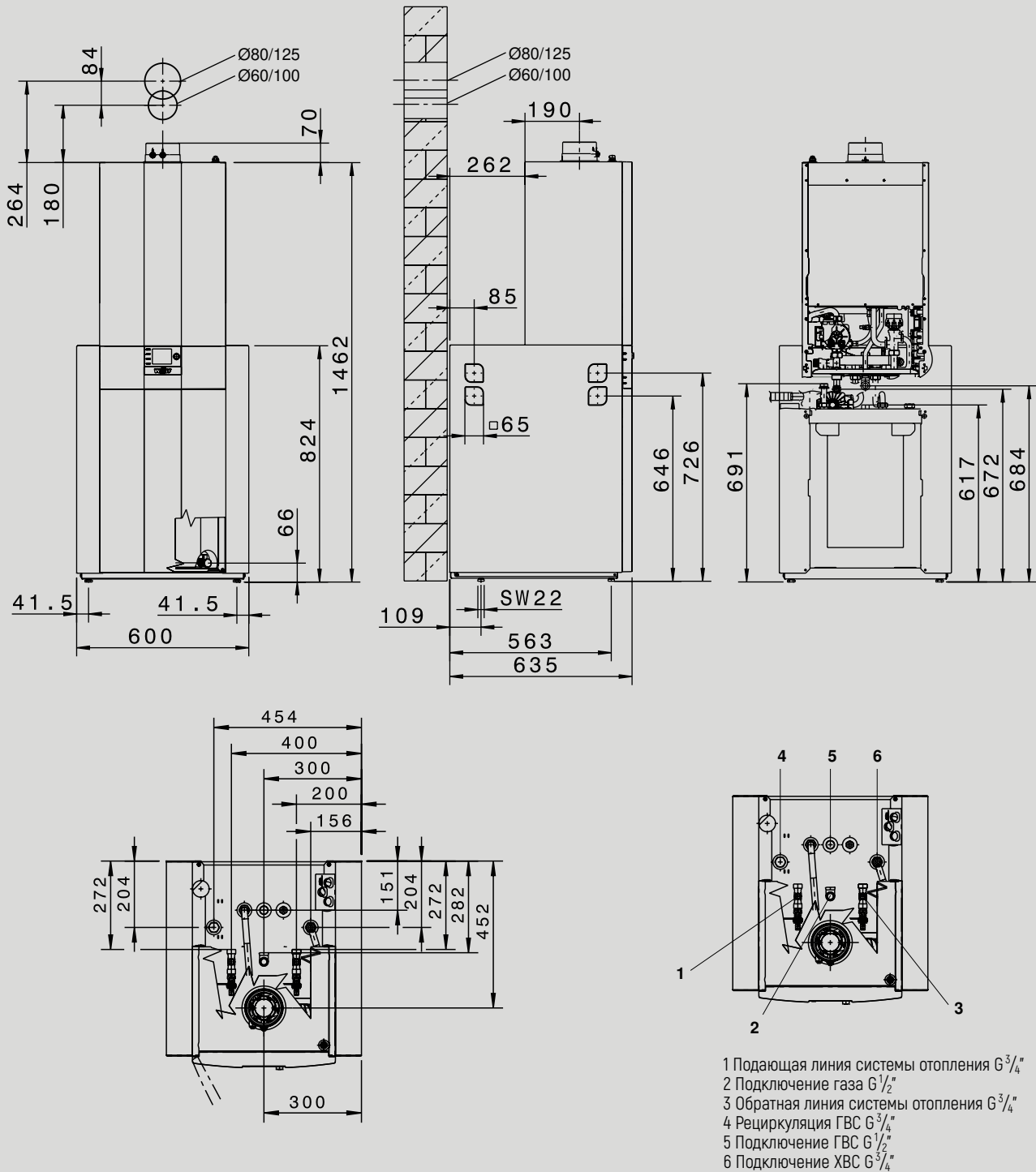

ТИП	CGS-2	14/120L	20/160L	24/200L
Класс энергоэффективности отопление		A	A	A
Класс энергоэффективности горячее водоснабжение		A	A	A
Ном. тепловая мощность при 80/60 °С	кВт	13,5	18,9/22,2 ¹⁾	23,8/27,1 ¹⁾
Ном. тепловая мощность при 50/30°С	кВт	15,2	20,4	25,8
Ном. тепловая нагрузка	кВт	14	19,6/23,0 ¹⁾	24,6/28,0 ¹⁾
Мин. тепловая мощность (регулир.) при 80/60°С	кВт	1,8/4,6 ²⁾	3,8/6,8 ²⁾	4,8/6,8 ²⁾
при 50/30°С	кВт	2,1/5,4 ²⁾	4,4/7,4 ²⁾	5,6/7,4 ²⁾
Мин. тепловая нагрузка (регулир.)	кВт	1,9/4,9 ²⁾	3,9/6,9 ²⁾	4,9/6,9 ²⁾

ТИП	CGS-2	14/120L	20/160L	24/200L
Подключение подающей линии	G	3/4" (DN20)	3/4" (DN20)	3/4" (DN20)
Подключение обратной линии	G	3/4" (DN20)	3/4" (DN20)	3/4" (DN20)
Подключение горячей воды / циркуляции	G	3/4"	3/4"	3/4"
Подключение холодной воды	G	3/4"	3/4"	3/4"
Подключение газа	R	1/2"	1/2"	1/2"
Подключение дымохода/воздуховода	мм	60/100	60/100	60/100
Габаритные размеры				
Глубина	мм	635	635	635
Ширина	мм	600	600	600
Высота	мм	1462	1462	1462
Схемы дымоходов	Тип	B23P, B33P, C13(x), C33(x), C43(x), C53(x), C63(x), C83(x), C93(x)		
Расход газа				
Природный газ (Hi = 9,5 кВт ч/м ³ = 34,2 МДж/м ³)	м ³ /ч	1,44	2,06/2,42	2,52/2,95
Сжиженный газ (Hi = 12,8 кВт ч/м ³ = 46,1 МДж/м ³)	кг/ч	1,07	1,53/1,80	1,87/2,19
Номинальное давление газа				
Природный газ (мин.-макс.)	мбар	20 (17-25)	20 (17-25)	20 (17-25)
Сжиженный газ (мин.-макс.)	мбар	50 (42,5-57,5)	50 (42,5-57,5)	50 (42,5-57,5)
Нормативный КПД при 40/30°C (Hi/Hs)	%	110/99	110/99	110/99
Нормативный КПД при 75/60°C (Hi/Hs)	%	107/96	107/96	107/96
КПД				
При номинальной нагрузке при 80/60°C (Hi/Hs)	%	98/88	98/88	98/88
При 30% частичной нагрузке и TR = 30°C (Hi/Hs)	%	108/97	108/97	108/97
Заводская установка температуры в подающей линии	°C	75	75	75
Температура в подающей линии	°C	90	90	90
Макс. избыточное давление	бар	3	3	3
Остат. напор для контура отопл.: высокопроизв. насос (EEI < 0,23)				
600 л/ч расход (14 кВт при Δt = 20K)	мбар	550	550	550
860 л/ч расход (20 кВт при Δt = 20K)	мбар	-	430	430
1030 л/ч расход (24 кВт при Δt = 20K)	мбар	-	-	280
Макс. общ. избыт. давление ГВС	бар	10	10	10
Диапазон температуры ГВС (регулир.)	°C	15-65	15-65	15-65
Объем воды теплообменника	л	1,3	1,3	1,3
Ном. объем послойного				
Водонагревателя / эквив. ном. объем	л	90 / 120	90 / 160	90 / 200
Удельный расход воды «D» при ΔT=30K	л/мин	18,7	23,2	25,2
Мощность ГВС в непрерыв. режиме	л/ч (кВт)	366 (14,6)	560 (23,1)	684 (27,8)
Показатель эффективности согл. DIN 4708	NL	1,3	2,1	2,5
Выходная мощность ГВС	л/10 мин	161	199	215
Расход на поддержание готовности согл. DIN EN 12897	кВт ч/24 ч	1	1	1
Защита от коррозии теплообменника ГВС / Водонагревателя		Нержавеющая сталь / двойное эмалированное покрытие согласно DIN 4753		
Общий объем расширит. бака	л	10	10	10
Давл. в подающей линии расширит. бака	бар	0,75-0,95	0,75-0,95	0,75-0,95
Температура ОГ 80/60-50/30 при Qmax	°C	62-45	70-50	76-50
Температура ОГ 80/60-50/30 при Qmin	°C	30-25	30-25	33-27
Массовый поток ОГ при Qmax	г/с	6,2	8,8/10,7 1)	10,9/13,0 1)
Массовый поток ОГ при Qmin	г/с	0,9	1,8	2,3
Доступный напор газового вентилятора при Qmax	Па	125	135	180
при Qmin	Па	10	14	17
Класс NOx		5	5	5
Объем конденсата при 50/30°C	л/ч	ок. 1,4	ок. 2,0	ок. 2,4
Уровень pH конденсата		ок. 4,0	ок. 4,0	ок. 4,0
Потребл. эл. мощность в режиме ожидания	Вт	3	3	3
Макс. потребляемая эл. мощность	Вт	17-45/93 ¹⁾	17-51/110 ¹⁾	17-62/135 ¹⁾
Тип защиты	IP	IPX4D	IPX4D	IPX4D
Электрическое подключение/предохранитель		230V / 50Hz / 16A/B	230V / 50Hz / 16A/B	230V / 50Hz / 16A/B
Общий вес	кг	84 (35+49)	84 (35+49)	84 (35+49)
Идентификационный номер CE		CE-0085C00098		

**ГАЗОВЫЙ КОНДЕНСАЦИОННЫЙ КОТЕЛ СЕРИИ СО ВСТРОЕННЫМ ВОДОНАГРЕВАТЕЛЕМ
CGS-2R**

02

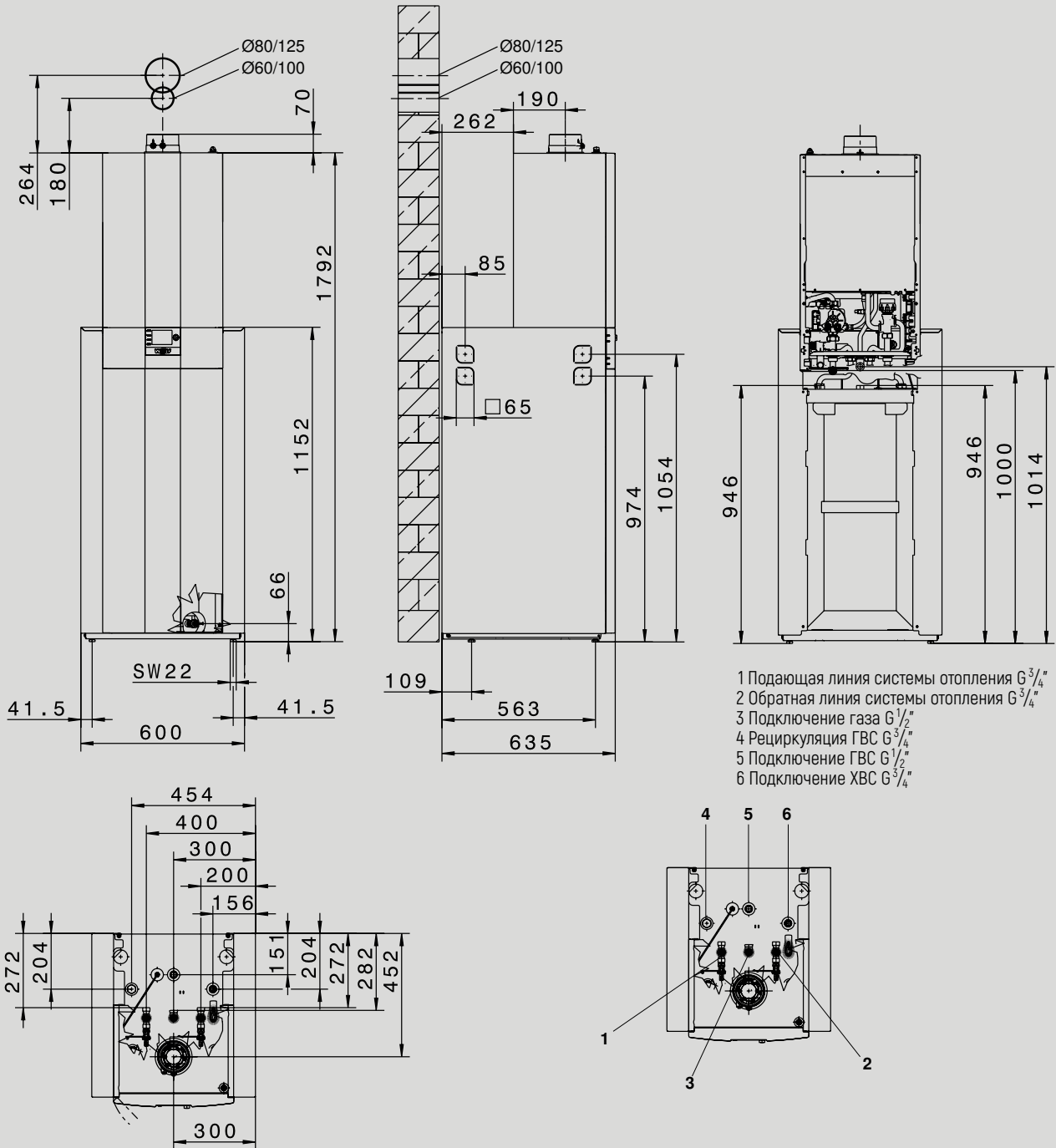

- 1 Подающая линия системы отопления G^{3/4"}
- 2 Обратная линия системы отопления G^{3/4"}
- 3 Подключение газа G^{1/2"}
- 4 Рециркуляция ГВС G^{3/4"}
- 5 Подключение ГВС G^{1/2"}
- 6 Подключение ХВС G^{3/4"}

ТИП	CGS-2	14/150R	20/150R	24/150R
Класс энергоэффективности отопление		A	A	A
Класс энергоэффективности горячее водоснабжение		A	A	A
Ном. тепловая мощность при 80/60 °C	кВт	13,5	18,9/22,2 ¹⁾	23,8/27,1 ¹⁾
Ном. тепловая мощность при 50/30 °C	кВт	15,2	20,4	25,8
Ном. тепловая нагрузка	кВт	14	19,6/23,0 ¹⁾	24,6/28,0 ¹⁾
Мин. тепловая мощность (регулир.)				
при 80/60 °C	кВт	1,8/4,6 ²⁾	3,8/6,8 ²⁾	4,8/6,8 ²⁾
при 50/30 °C	кВт	2,1/5,4 ²⁾	4,4/7,4 ²⁾	5,6/7,4 ²⁾
Мин. тепловая нагрузка (регулир.)	кВт	1,9/4,9 ²⁾	3,9/6,9 ²⁾	4,9/6,9 ²⁾

ТИП	CGS-2	14/150R	20/150R	24/150R
Подключение подающей линии	G	3/4" (DN20)	3/4" (DN20)	3/4" (DN20)
Подключение обратной линии	G	3/4" (DN20)	3/4" (DN20)	3/4" (DN20)
Подключение горячей воды / циркуляции	G	3/4"	3/4"	3/4"
Подключение холодной воды	G	3/4"	3/4"	3/4"
Подключение газа	R	1/2"	1/2"	1/2"
Подключение дымохода/воздуховода	мм	60/100	60/100	60/100
Габаритные размеры				
Глубина	мм	635	635	635
Ширина	мм	600	600	600
Высота	мм	1792	1792	1792
Схемы дымоходов	Тип	B23P, B33P, C13(x), C33(x), C43(x), C53(x), C63(x), C83(x), C93(x)		
Расход газа				
Природный газ (Hi = 9,5 кВт ч/м ³ = 34,2 МДж/м ³)	м ³ /ч	1,44	2,06/2,42	2,52/2,95
Сжиженный газ (Hi = 12,8 кВт ч/м ³ = 46,1 МДж/м ³)	кг/ч	1,07	1,53/1,80	1,87/2,19
Номинальное давление газа				
Природный газ (мин.-макс.)	мбар	20 (17-25)	20 (17-25)	20 (17-25)
Сжиженный газ (мин.-макс.)	мбар	50 (42,5-57,5)	50 (42,5-57,5)	50 (42,5-57,5)
Нормативный КПД при 40/30°C (Hi/Hs)	%	110/99	110/99	110/99
Нормативный КПД при 75/60°C (Hi/Hs)	%	107/96	107/96	107/96
КПД				
При номинальной нагрузке при 80/60°C (Hi/Hs)	%	98/88	98/88	98/88
При 30% частичной нагрузке и TR = 30°C (Hi/Hs)	%	108/97	108/97	108/97
Заводская установка температуры в подающей линии	°C	75	75	75
Температура в подающей линии	°C	90	90	90
Макс. избыточное давление	бар	3	3	3
Остат. напор для контура отопл.: высокопроизв. насос (EEI < 0,23)				
600 л/ч расход (14 кВт при Δt = 20K)	мбар	550	550	550
860 л/ч расход (20 кВт при Δt = 20K)	мбар	-	430	430
1030 л/ч расход (24 кВт при Δt = 20K)	мбар	-	-	280
Макс. общ. избыт. давление ГВС	бар	10	10	10
Диапазон температуры ГВС (регулируем.)	°C	15-65	15-65	15-65
Объем воды теплообменника	л	1,3	1,3	1,3
Ном. объем послойного				
Водонагревателя / эквив. ном. объем	л	145	145	145
Удельный расход воды «D» при ΔT=30K	л/мин	19,7	21,4	21,7
Мощность ГВС в непрерыв. режиме	л/ч (кВт)	324 (13,6)	555 (22,6)	612 (25)
Показатель эффективности согл. DIN 4708	NL	1,7	2	2,2
Выходная мощность ГВС	л/10 мин	162	176	182
Расход на поддержание готовности согл. DIN EN 12897	кВт ч/24 ч	1,47	1,47	1,47
Защита от коррозии теплообменника ГВС / Водонагревателя		Нержавеющая сталь / двойное эмалированное покрытие согласно DIN 4753		
Общий объем расширит. бака	л	10	10	10
Давл. в подающей линии расширит. бака	бар	0,75-0,95	0,75-0,95	0,75-0,95
Температура ОГ 80/60-50/30 при Qmax	°C	62-45	70-50	76-50
Температура ОГ 80/60-50/30 при Qmin	°C	30-25	30-25	33-27
Массовый поток ОГ при Qmax	г/с	6,2	8,8/10,7 ¹⁾	10,9/13,0 ¹⁾
Массовый поток ОГ при Qmin	г/с	0,9	1,8	2,3
Доступный напор газового вентилятора				
Qmax	Па	90	90	90
Qmin	Па	12	12	12
Класс NOx		5	5	5
Объем конденсата при 50/30°C	л/ч	ок. 1,4	ок. 2,0	ок. 2,4
Уровень pH конденсата		ок. 4,0	ок. 4,0	ок. 4,0
Потребл. эл. мощность в режиме ожидания	Вт	3	3	3
Макс. потребляемая эл. мощность	Вт	17-59/45 ¹⁾	17-51/63 ¹⁾	17-62/88 ¹⁾
Тип защиты	IP	IPX4D	IPX4D	IPX4D
Электрическое подключение/предохранитель		230V / 50Hz / 16A/B	230V / 50Hz / 16A/B	230V / 50Hz / 16A/B
Общий вес	кг	115 (35+80)	115 (35+80)	115 (35+80)
Идентификационный номер CE		CE-0085C00098		

**ГАЗОВЫЙ КОНДЕНСАЦИОННЫЙ КОТЕЛ СЕРИИ COMFORT LINE
СО ВСТРОЕННЫМ ВОДОНАГРЕВАТЕЛЕМ**

CGW-2-14/100L
CGW-2-20/120L
CGW-2-24/140L

02

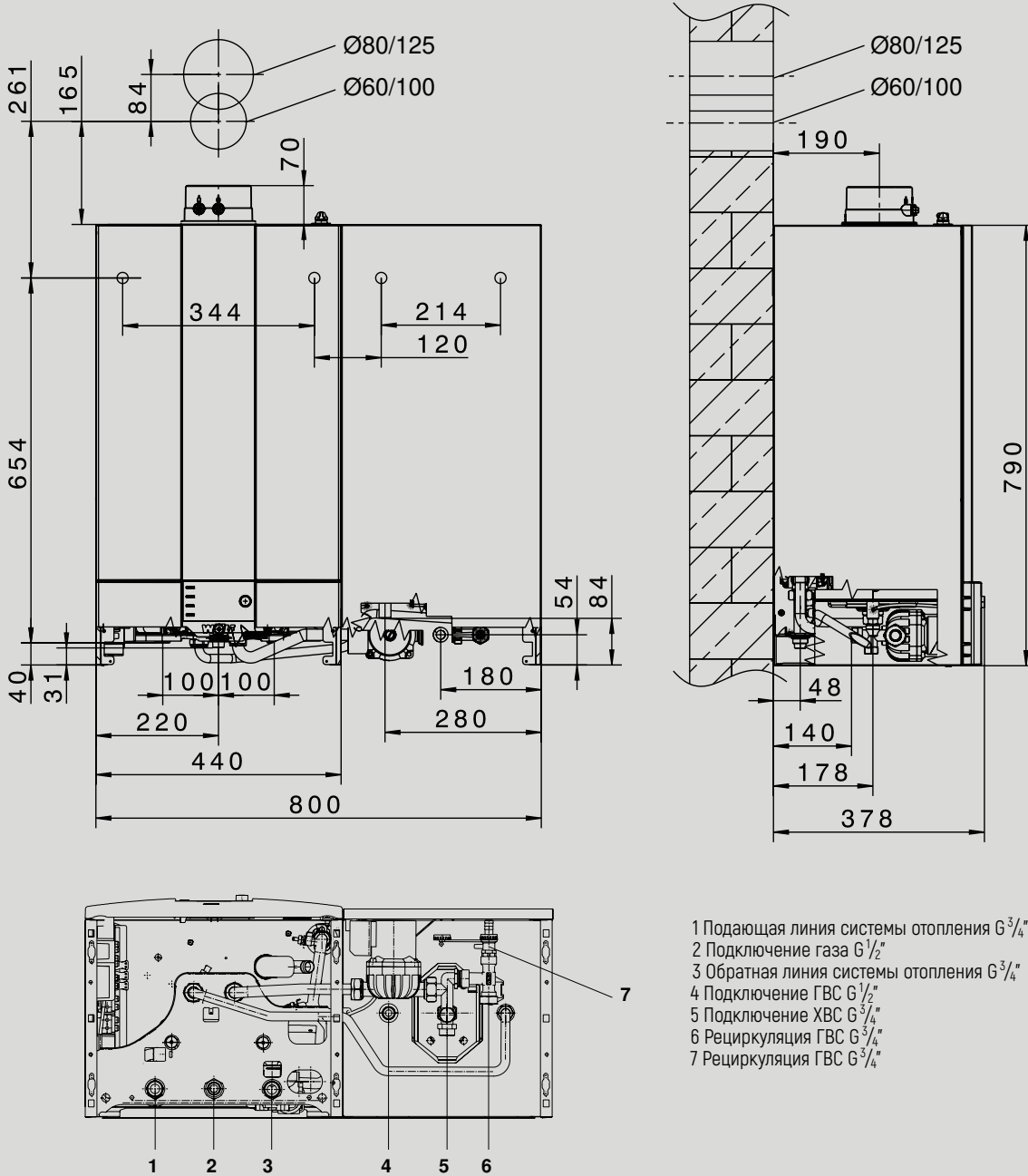

- 1 Подающая линия системы отопления G^{3/4"}
- 2 Подключение газа G^{1/2"}
- 3 Обратная линия системы отопления G^{3/4"}
- 4 Подключение ГВС G^{1/2"}
- 5 Подключение ХВС G^{3/4"}
- 6 Рециркуляция ГВС G^{3/4"}
- 7 Рециркуляция ГВС G^{3/4"}

ТИП	CGW	14/100L	20/120L	24/140L
Класс энергоэффективности отопление		A	A	A
Класс энергоэффективности горячее водоснабжение		A	A	A
Ном. тепловая мощность при 80/60 °С	кВт	13,5	18,9/22,2 ¹⁾	23,8/27,1 ¹⁾
Ном. тепловая мощность при 50/30°С	кВт	15,2	20,4	25,8
Ном. тепловая нагрузка	кВт	14	19,6/23,0 ¹⁾	24,6/28,0 ¹⁾
Мин. тепловая мощность (регулир.) при 80/60°С	кВт	1,8/4,6 ²⁾	3,8/6,8 ²⁾	4,8/6,8 ²⁾
при 50/30°С	кВт	2,1/5,4 ²⁾	4,4/7,4 ²⁾	5,6/7,4 ²⁾
Мин. тепловая нагрузка (регулир.)	кВт	1,9/4,9 ²⁾	3,9/6,9 ²⁾	4,9/6,9 ²⁾

ТИП	CGW	14/100L	20/120L	24/140L
Подключение подающей линии	G	3/4" (DN20)	3/4" (DN20)	3/4" (DN20)
Подключение обратной линии	G	3/4" (DN20)	3/4" (DN20)	3/4" (DN20)
Подключение горячей воды / циркуляции	G	3/4"	3/4"	3/4"
Подключение холодной воды	G	3/4"	3/4"	3/4"
Подключение газа	R	1/2"	1/2"	1/2"
Подключение дымохода/воздуховода	мм	60/100	60/100	60/100
Габаритные размеры				
Глубина	мм	378	378	378
Ширина	мм	800	800	800
Высота	мм	790	790	790
Схемы дымоходов	Тип	B23P, B33P, C13(x), C33(x), C43(x), C53(x), C63(x), C83(x), C93(x)		
Схемы дымоходов				
Природный газ (Hi = 9,5 кВт ч/м ³ = 34,2 МДж/м ³)	м ³ /ч	1,44	2,06/2,42	2,52/2,95
Сжиженный газ (Hi = 12,8 кВт ч/м ³ = 46,1 МДж/м ³)	кг/ч	1,07	1,53/1,80	1,87/2,19
Номинальное давление газа				
Природный газ (мин.-макс.)	мбар	20 (17-25)	20 (17-25)	20 (17-25)
Сжиженный газ (мин.-макс.)	мбар	50 (42,5-57,5)	50 (42,5-57,5)	50 (42,5-57,5)
Нормативный КПД при 40/30°C (Hi/Hs)	%	110/99	110/99	110/99
Нормативный КПД при 75/60°C (Hi/Hs)	%	107/96	107/96	107/96
КПД				
При номинальной нагрузке при 80/60°C (Hi/Hs)	%	98/88	98/88	98/88
При 30% частичной нагрузке и TR=30°C (Hi/Hs)	%	108/97	108/97	108/97
Заводская установка температуры в подающей линии	°C	75	75	75
Температура в подающей линии	°C	90	90	90
Макс. избыточное давление	бар	3	3	3
Остат. напор для контура отопл.: высокопроизв. насос (EEI < 0,23)				
600 л/ч расход (14кВт при Δt=20K)	мбар	550	550	550
860 л/ч расход (20кВт при Δt=20K)	мбар	-	430	430
1030 л/ч расход (24кВт при Δt=20K)	мбар	-	-	280
Макс. общ. избыт. давление ГВС	бар	10	10	10
Диапазон регулировки температуры ГВС	°C	15-65	15-65	15-65
Объем воды теплообменника	л.	1,3	1,3	1,3
Ном. объем послыонного	л.	44 / 100	44 / 120	44 / 140
Водонагревателя / эквив. ном. объем				
Удельный расход воды «D» при ΔT=30K	л/мин	14,3	18	20
Мощность ГВС в непрерыв. режиме	л/ч (кВт)	366 (14,6)	560 (23,1)	684 (27,8)
Показатель эффективности согл. DIN 4708	NL	0,8	1,1	1,5
Выходная мощность ГВС	л/10мин	115	150	171
Расход на поддержание готовности согл. DIN EN 12897	кВт ч/24 ч	0,8	0,8	0,8
Защита от коррозии теплообменника ГВС / Водонагревателя		нержавеющая сталь	нержавеющая сталь	нержавеющая сталь
Общий объем расширит. бака	л	10	10	10
Давл. в подающей линии расширит. бака	бар	0,75-0,95	0,75-0,95	0,75-0,95
Температура ОГ 80/60-50/30 при Qmax	°C	62-45	70-50	76-50
Температура ОГ 80/60-50/30 при Qmin	°C	30-25	30-25	33-27
Массовый поток ОГ при Qmax	г/с	6,2	8,8/10,7 ¹⁾	10,9/13,0 ¹⁾
Массовый поток ОГ при Qmin	г/с	0,9	1,8	2,3
Доступный напор газового вентилятора при Qmax	Па	125	135	180
при Qmin	Па	10	14	17
Класс NOx		5	5	5
Объем конденсата при 50/30°C		ок. 1,4	ок. 2,0	ок. 2,4
Уровень pH конденсата		ок. 4,0	ок. 4,0	ок. 4,0
Потребл. эл. мощность в режиме ожидания	Вт	3	3	3
Макс. потребляемая эл. мощность	Вт	17-45/93 ¹⁾	17-51/110 ¹⁾	17-62/135 ¹⁾
Тип защиты	IP	IPX4D	IPX4D	IPX4D
Электрическое подключение/предохранитель		230V / 50Hz / 16A/B	230V / 50Hz / 16A/B	230V / 50Hz / 16A/B
Общий вес	кг	54 [35+19]	54 [35+19]	54 [35+19]
Идентификационный номер CE		CE-0085CO0098		

ЭНЕРГОСБЕРЕГАЮЩИЙ КОМПЛЕКС

CSZ-2-14/300R

CSZ-2-20/300R

CSZ-2-24/300R

02

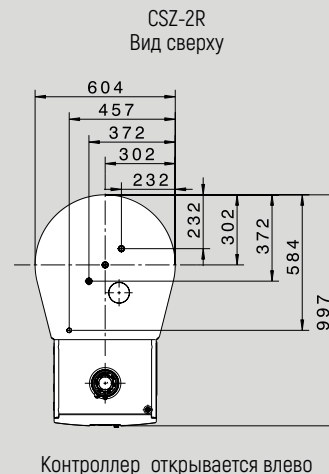
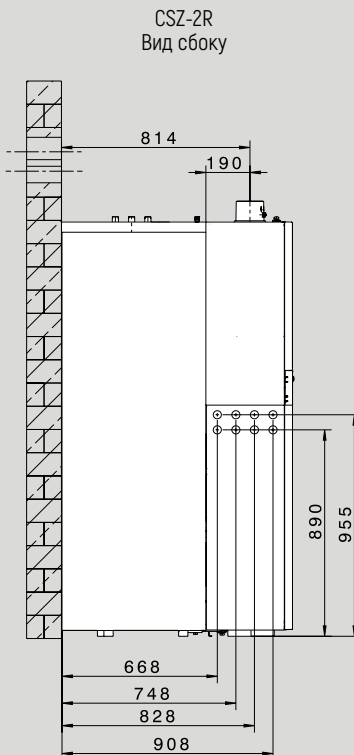
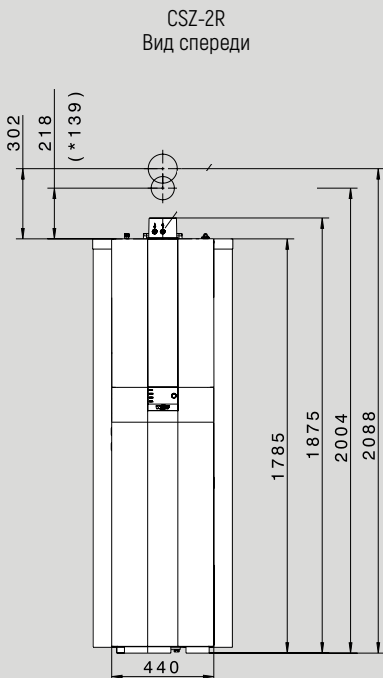

ТИП	CSZ-2	14/300R	20/300R	24/300R
Ном. тепловая мощность при 80/60 °С	кВт	13,5	18,9/22,2 ¹⁾	23,8/27,1 ¹⁾
Номинальная теплоотдача при 50/30°С	кВт	15,2	20,4	25,8
Ном. тепловая нагрузка	кВт	14	19,6/23,0 ¹⁾	24,6/28,0 ¹⁾
Мин. тепловая мощность (регулир.)				
при 80/60°С	кВт	1,8/4,6 ²⁾	3,8/6,8 ²⁾	4,8/6,8 ²⁾
при 50/30°С	кВт	2,1/5,4 ²⁾	4,4/7,4 ²⁾	5,6/7,4 ²⁾
Мин. тепловая нагрузка (регулир.)	кВт	1,9/4,9 ²⁾	3,9/6,9 ²⁾	4,9/6,9 ²⁾
Подключение подающей линии	G	3/4" (DN20)	3/4" (DN20)	3/4" (DN20)
Подключение обратной линии	G	3/4" (DN20)	3/4" (DN20)	3/4" (DN20)
Подключение горячей воды	G	3/4"	3/4"	3/4"
Подключение горячей воды / циркуляции	G	3/4"	3/4"	3/4"
Подключение газа	R	1/2"	1/2"	1/2"
Подключение дымохода/воздуховода	мм	60/100	60/100	60/100
Схемы дымоходов	Тип	B23P, B33P, C13(x), C33(x), C43(x), C53(x), C63(x), C83(x), C93(x)		
Схемы дымоходов				
Природный газ (Ni = 9,5 кВт ч/м ³ = 34,2 МДж/м ³)	м ³ /ч	1,44	2,06/2,42	2,52/2,95
Сжиженный газ (Ni = 12,8 кВт ч/м ³ = 46,1 МДж/м ³)	кг/ч	1,07	1,53/1,80	1,87/2,19
Номинальное давление газа				
Природный газ (мин.-макс.)	мбар	20 (17-25)	20 (17-25)	20 (17-25)
Сжиженный газ (мин.-макс.)	мбар	50 (42,5-57,5)	50 (42,5-57,5)	50 (42,5-57,5)
Нормативный КПД при 40/30°С (Hi/Hs)	%	110/99	110/99	110/99
Нормативный КПД при 75/60°С (Hi/Hs)	%	107/96	107/96	107/96
КПД				
При номинальной нагрузке при 80/60°С (Hi/Hs)	%	98/88	98/88	98/88
При 30% частичной нагрузке и TR=30°С (Hi/Hs)	%	109/98	109/98	109/98

ТИП	CSZ-2	14/300R	20/300R	24/300R
Заводская установка температуры в подающей линии	°C	75	75	75
Температура в подающей линии	°C	90	90	90
Макс. избыточное давление	бар	3	3	3
Остат. напор для контура отопл.: высокопроизв. насос (EEI < 0,23)	мбар	550	550	550
600 л/ч расход (14кВт при Δt = 20K)				
860 л/ч расход (20кВт при Δt = 20K)	мбар	-	430	430
1030 л/ч расход (24кВт при Δt = 20K)	мбар	-	-	280
Макс. общ. избыт. давление ГВС	бар	10	10	10
Диапазон регулировки температуры ГВС	°C	15-65	15-65	15-65
Объем теплообменника водонагревателя	л	7,4 / 10,2	7,4 / 10,2	7,4 / 10,2
Отопление / ГВС				
Номинальный объем водонагревателя	л	285	285	285
Удельный расход воды «D» при ΔT = 30K	л/мин	20,5	24,5	24,5
Мощность ГВС в непрерыв. режиме	л/ч (кВт)	366 (14,6)	560 (23,1)	684 (27,8)
Показатель эффективности согл. DIN 4708	NL	1,5	2,3	2,3
Выходная мощность ГВС	л/10мин	175	210	210
Расход на поддержание готовности согл. DIN EN 12897	кВт ч/24 ч	2,3	2,3	2,3
Защита от коррозии водонагревателя		двухслойное эмалированное покрытие согласно DIN 4753		
Общий объем расширит. бака	л	10	10	10
Давл. в подающей линии расширит. бака	бар	0,75-0,95	0,75-0,95	0,75-0,95
Температура ОГ 80/60-50/30 при Qmax	°C	62-45	70-50	76-50
Температура ОГ 80/60-50/30 при Qmin	°C	30-25	30-25	33-27
Массовый поток ОГ при Qmax	г/с	6,2	8,8/10,7 ¹⁾	10,9/13,0 ¹⁾
Массовый поток ОГ при Qmin	г/с	0,9	1,8	2,3
Доступный напор газового вентилятора				
при Qmax	Па	125	135	180
при Qmin	Па	10	14	17
Класс NOx		5	5	5
Объем конденсата при 50/30°C	л/ч	ок. 1,4	ок. 2,0	ок. 2,4
Уровень pH конденсата		ок. 4,0	ок. 4,0	ок. 4,0
Потребл. эл. мощность в режиме ожидания	Вт	3	3	3
Макс. потребляемая эл. мощность	Вт	17-45/59 ¹⁾	17-51/63 ¹⁾	17-62/88 ¹⁾
Тип защиты	IP	IPX4D	IPX4D	IPX4D
Электрическое подключение/предохранитель		230V / 50Hz / 16A/B		
Общий вес	кг	160 (35+125)	160 (35+125)	160 (35+125)
Общий вес (заполненный)	кг	583	583	583

ГАЗОВЫЙ КОНДЕНСАЦИОННЫЙ КОТЕЛ СЕРИИ COMFORT LINE

CGB-35/50

CGB-K40-35

02

CGB-35/50

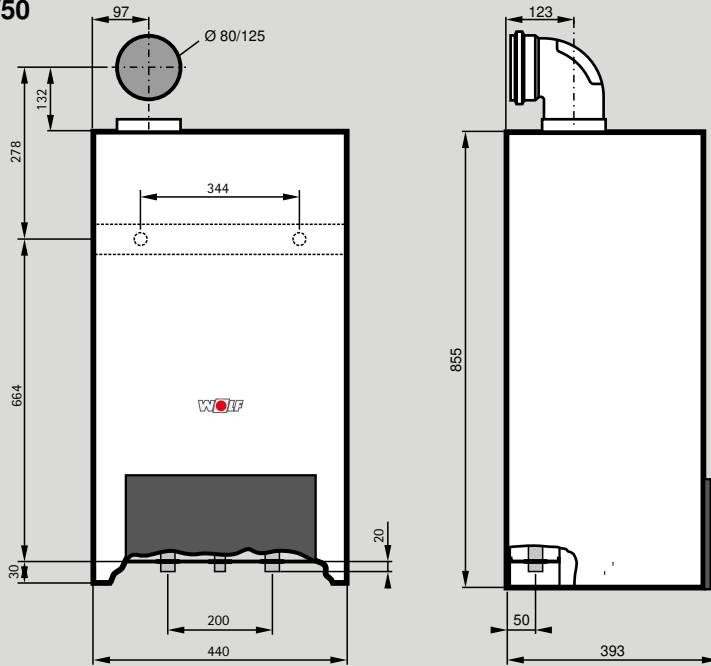

CGB-35/50:

- 1 Подающая линия системы отопления
- 2 Подключение газа
- 3 Обратная линия системы отопления
- 4 Отвод конденсата

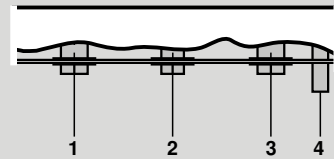

CGB-K40-35

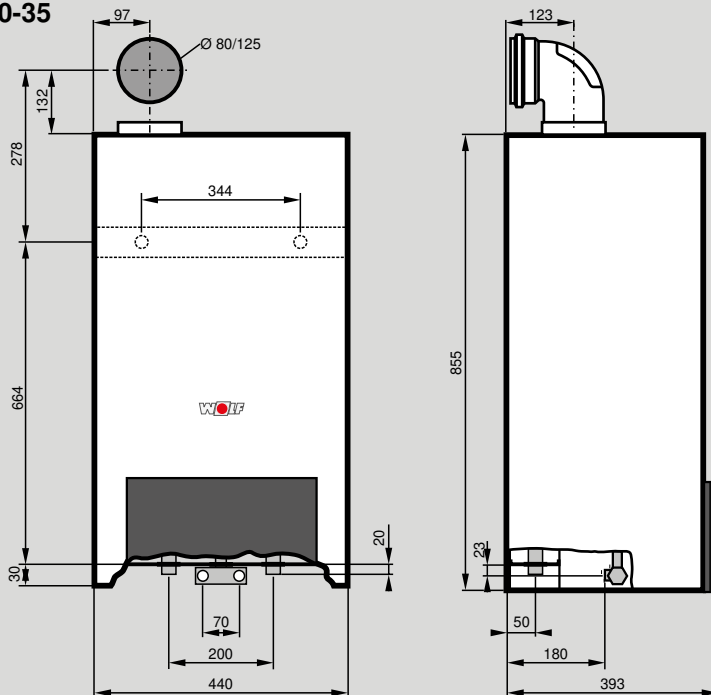

CGB-K40-35:

- 1 Подающая линия системы отопления
- 2 Подключение ГВС
- 3 Подключение газа
- 4 Подключение ХВС
- 5 Обратная линия системы отопления
- 6 Отвод конденсата

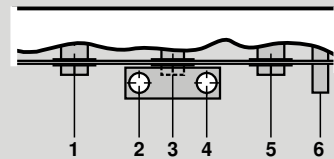

ТИП	CGB CGB-K	35	50	- 40-35
Класс энергоэффективности отопление		A	A	A
Класс энергоэффективности горячее водоснабжение				A
Ном. тепловая мощность при 80/60 °С	кВт	32	46	32/39 ¹⁾
Ном. тепловая мощность при 50/30°С	кВт	34,9	49,9	34,9
Ном. тепловая нагрузка	кВт	33	47	33/40 ¹⁾
Мин. тепловая мощность (регулир.) при 80/60°С	кВт	8/8,5 ³⁾	11/11,7 ³⁾	8/8,5 ³⁾
при 50/30°С	кВт	9/9,5 ³⁾	12,2/12,9 ³⁾	9/9,5 ³⁾
Мин. мощность модулируемая	кВт	8,5/9 ³⁾	11,7/12,4 ³⁾	8,5/9 ³⁾
Подающая линия	G	1 1/4"	1 1/4"	1 1/4"
Обратная линия	G	1 1/4"	1 1/4"	1 1/4"
Подключение ГВС/рециркуляция	G	-	-	3/4"
Подключение холодной воды	G	-	-	3/4"
Подключение газа	R	3/4"	3/4"	3/4"
Подключение дымохода/воздуховода	мм	80/125	80/125	80/125
Схемы дымоходов:				
Природный газ (Hi = 9,5 кВт ч/м ³ = 34,2 МДж/м ³)	м ³ /ч	3,47	4,94	3,47/4,341)
Сжиженный газ (Hi = 12,8 кВт ч/м ³ = 46,1 МДж/м ³)	кг/ч	2,57	3,66	2,57/3,401)
Номинальное давление газа				
Номинальное давления подключения природного газа (мин.-макс.)	мбар	20 (18-25)	20 (18-25)	20 (18-25)
Номинальное давления подключения сжиженного газа (мин.-макс.)	мбар	50 (43-57)	50 (43-57)	50 (43-57)
Нормативный КПД при 40/30°С (Hi/Hs)	%	109/98	110/99	109/98
Нормативный КПД при 75/60°С (Hi/Hs)	%	108/97	107/96	106/96
КПД				
При номинальной нагрузке при 80/60 °С (Hi/Hs)	%	98/88	98/88	98/88
При 30% частичной нагрузке и TR = 30°С (Hi/Hs)	%	109/98	109/98	107/97
Заводская установка температуры в подающей линии	°С	75	75	75
Температура в подающей линии	°С	90	90	90
Макс. избыточное давление	бар	3	3	3
Остат. напор для контура отопл.:				
1834 л/ч расход (32 кВт при Δt=20К)	мбар	250	250	250
1977 л/ч расход (46 кВт при Δt=20К)	мбар	-	235	-
3000 л/ч расход (70 кВт при Δt=20К)	мбар	-	-	-
4000 л/ч расход (92 кВт при Δt=20К)	мбар	-	-	-
Объем воды теплообменника	л	2,5	2,5	2,5
Расход ГВС	л/мин	-	-	2,0-12,0
Мин. напор / мин. напор согласно EN625	бар	-	-	0,2/1,0
Макс. доп. общее избыточное давление	бар	-	-	10
Диапазон регулировки температуры ГВС	°С	-	-	15-65
Защита от коррозии теплообменника ГВС				Нерж.сталь
Макс. температура отходящих газов	°С	95	95	95
Массовый поток ОГ при Qmax	г/с	15	21,5	15/181)
Массовый поток ОГ при Qmin	г/с	3,9	5,3	3,9
Температура ОГ 80/60-50/30 при Qmax	°С	65-45	80-50	65-45
Температура ОГ 80/60-50/30 при Qmin	°С	66-47	60-38	66-47
Доступный напор газового вентилятора				
при Qmax	Па	115	145	115/1251)
при Qmin	Па	10	10	10
Класс NOx		5	5	5
Объем конденсата при 50/30°С	л/ч	ок. 3,9	ок. 5,5	3,9/4,41)
Уровень pH конденсата		ок. 4,0	ок. 4,0	ок. 4,0
Электрические подключения	В/Гц	230/50	230/50	230/50
Встроенный предохранитель (среднеинерц.)	A	3,15	3,15	3,15
Потребляемая мощность с насосом класса A	Вт	110	150	115
Тип защиты		IPX4D	IPX4D	IPX4D
Общий вес (пустой)	кг	45	45	48
Идентификационный номер CE		CE-0085BP5571	CE-0085BP5571	CE-0085BP5571

ГАЗОВЫЙ КОНДЕНСАЦИОННЫЙ КОТЕЛ СЕРИИ COMFORT LINE
CGB-75/100

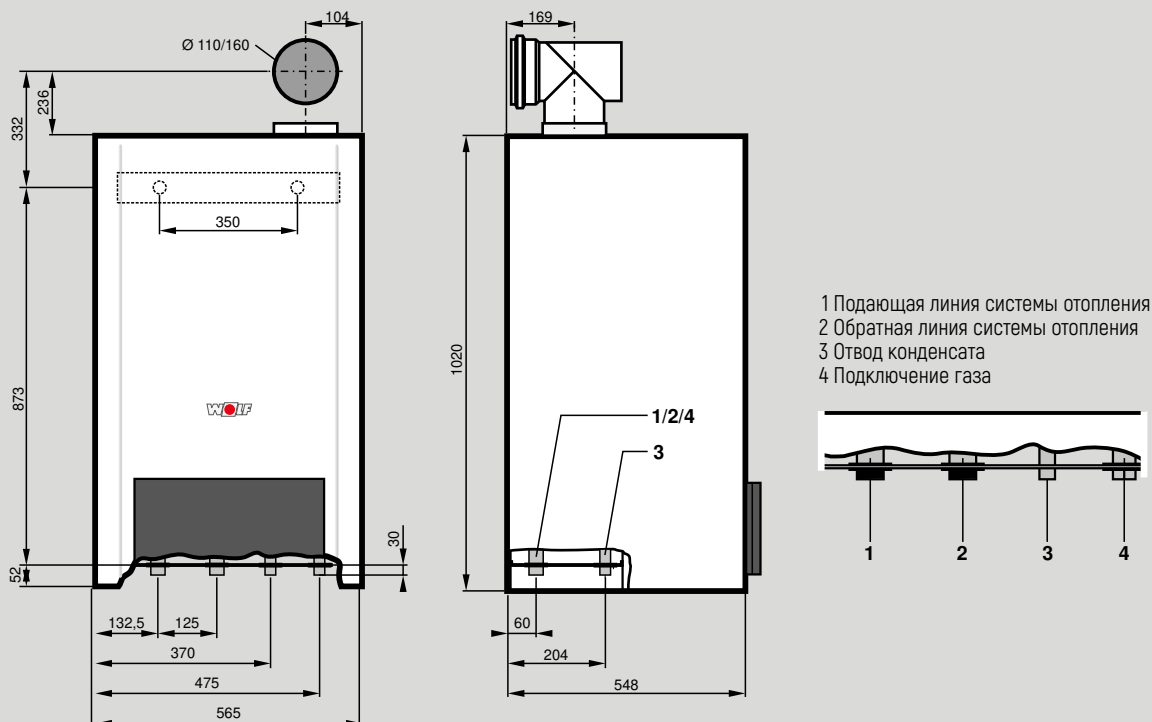

ТИП	CGB	75	100
Класс энергоэффективности отопление	кВт	A	
Ном. тепловая мощность при 80/60 °С	кВт	70,1	91,9
Ном. тепловая мощность при 50/30 °С	кВт	75,8	98,8
Ном. тепловая нагрузка	кВт	71,5	94
Мин. мощность (модулируемая при 80/60)	кВт	18,2	18,2
Мин. мощность (модулируемая при 50/30)	G	19,6	19,6
Мин. мощность модулируемая	G	18,5	18,5
Подающая линия	R	1 1/4"	1 1/2"
Обратная линия	мм	1 1/4"	1 1/2"
Схемы дымоходов:			
Природный газ (Hi = 9,5 кВт ч/м ³ = 34,2 МДж/м ³)	м ³ /ч	7,77	10,03
Сжиженный газ (Hi = 12,8 кВт ч/м ³ = 46,1 МДж/м ³)	кг/ч	5,76	7,44
Давление подключения природного газа (мин.-макс.)	мбар	20 (18-25)	20 (18-25)
Номинальное давления подключения сжиженного газа (мин.-макс.)	мбар	50 (43-57)	50 (43-57)
Нормативный КПД при 40/30 °С (Hi/Hs)	%	110/99	110/99
Нормативный КПД при 75/60 °С (Hi/Hs)	%	107/96	107/96
КПД При 30% частичной нагрузке и TR = 30 °С (Hi/Hs)	%	107/96	107/96
Заводская установка температуры в подающей линии	°С	80	80
Температура в подающей линии	°С	90	90
Макс. избыточное давление	бар	6,0	6,0
Остат. напор для контура отопл.:			
3000 л/ч расход (70кВт при Δt=20K)	мбар	300	-
4000 л/ч расход (92кВт при Δt=20K)	мбар	-	80
Объем воды теплообменника	л	10	10
Максимальная температура отходящих газов	°С	95	95
Массовый поток ОГ при Qmax	°С	33,7	43,5
Массовый поток ОГ при Qmin	г/с	8,9	8,9
Температура ОГ 80/60-50/30 при Qmax	г/с	72-48	78-53
Температура ОГ 80/60-50/30 при Qmin	°С	60-36	60-36
Доступный напор газового вентилятора при Qmax	°С	145	200
Доступный напор газового вентилятора при Qmin	Па	12	12
Группа по выбросам в отходящих газах DVGW G 635	Па	G52	G52
Класс NOx		5	5
Объем конденсата при 50/30 °С	л/ч	ок. 7,1	ок. 9,8
Уровень pH конденсата		ок. 4,0	ок. 4,0
Электрические подключения	В/Гц	230/50	230/50
Встроенный предохранитель (среднеинерц.)		3,15	3,15
Потребляемая мощность	Вт	7,5	130
Тип защиты		IPX4D	IPX4D
Общий вес (пустой)	кг	92	92

0085BR0164

ВОДОНАГРЕВАТЕЛЬ
CSW-120

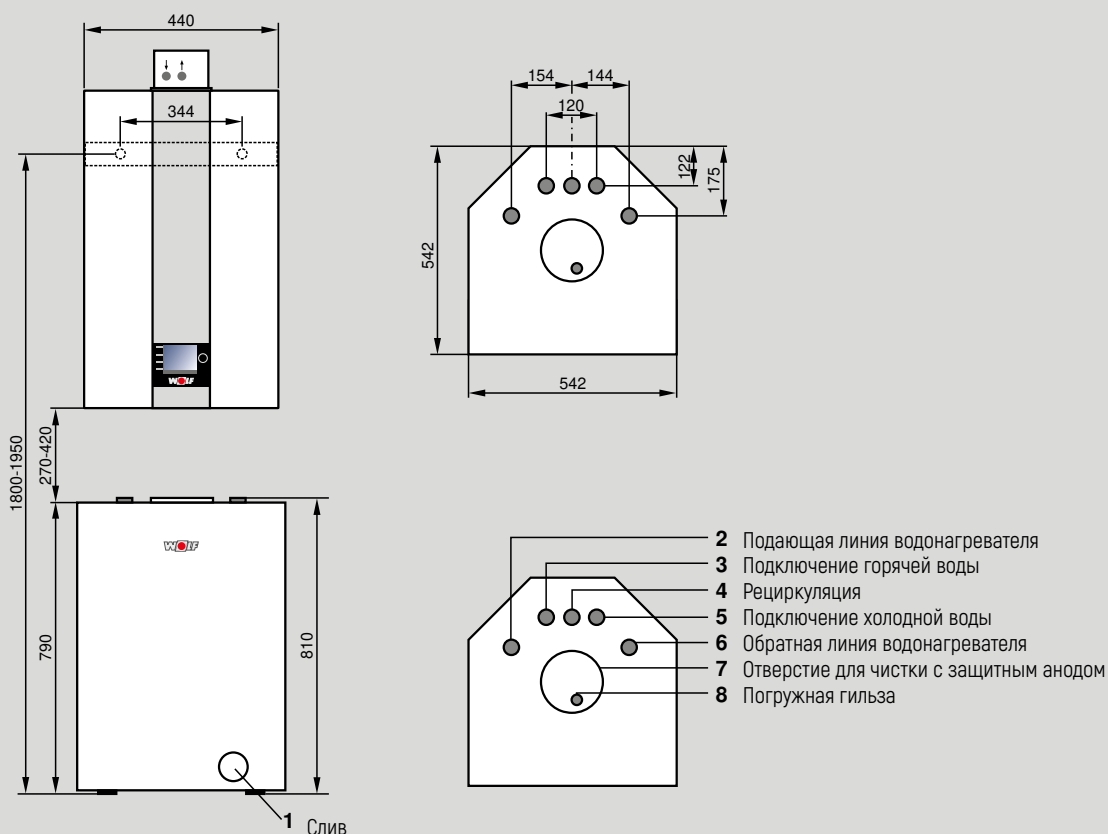

02

ТИП	CSW	120
Объем водонагревателя	л	115
Производительность по ГВС (80/60 – 10/45° С)	кВт – л/ч	29 – 710
Расход на поддержание готовности	кВт ч/24ч	1,11
Показатель мощности	NL	1
Макс. доп. избыточное давление сетевой воды	бар	10
Макс. доп. избыточное давление воды в сист. отопления	бар	12
Макс. доп. температура воды водонагревателя	°С	95
Макс. доп. температура ГВС	°С	110
Подключение холодной воды	R	3/4"
Подключение горячей воды	R	3/4"
Подающая линия водонагревателя	R	3/4"
Обратная линия водонагревателя	R	3/4"
Рециркуляция	R	3/4"
Слив	R	1/2"
Погружная гильза	Ø мм	12
Вес CSW (незаполнен.)	кг	65

ГАЗОВЫЙ КОНДЕНСАЦИОННЫЙ КОТЕЛ СЕРИИ FUNCTION LINE
FGB-(K)-28/35

02

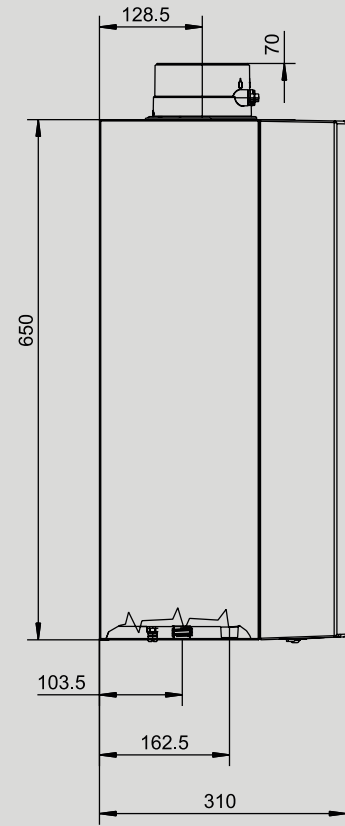
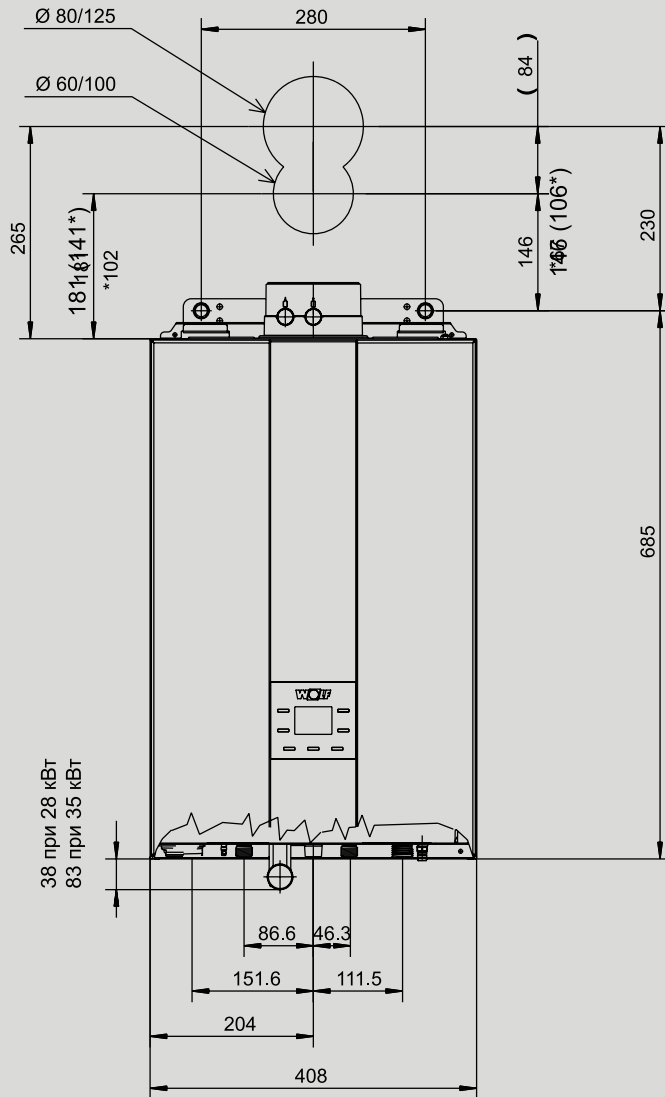

* Опциональное исполнение установки (зависит от исполнения для конкретной страны)

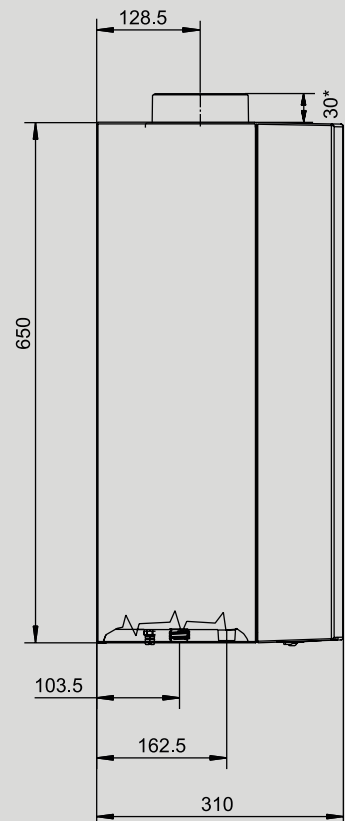
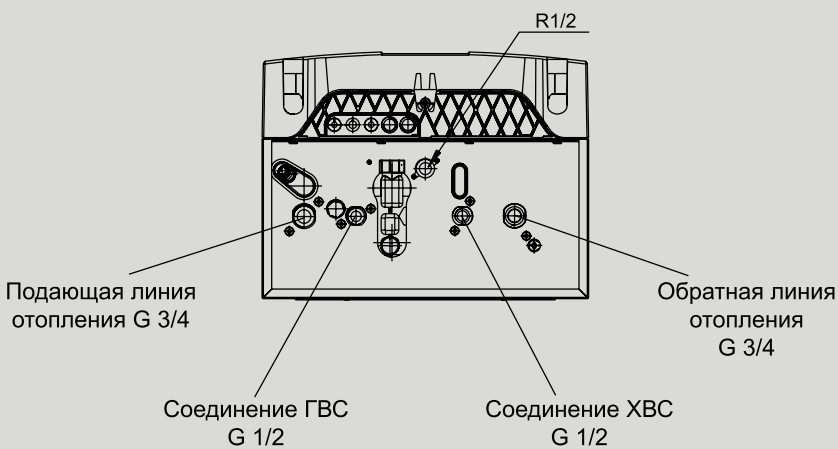

WOLF

ТЕХНИЧЕСКИЕ ДАННЫЕ КОТЛОВ FGB

02

ТИП		FGB-28	FGB-35	FGB-K-28	FGB-K-35
Ном. тепловая мощность при 80/60 °C	кВт	24,4/27,3 ¹⁾	31,1/34 ¹⁾	24,4/27,3 ¹⁾	31,1/34 ¹⁾
Ном. тепловая нагрузка	кВт	25/28 ¹⁾	32/35 ¹⁾	25/28 ¹⁾	32/35 ¹⁾
Мин. тепловая мощность (регулир.) при 80/60 °C	кВт	4,8	6,7	4,8	6,7
Мин. тепловая мощность (регулир.) при 50/30 °C	кВт	5,3	7,5	5,3	7,5
Мин. тепловая нагрузка (регулир.)	кВт	4,9	6,9	4,9	6,9
Соединение подающей линии отопления	G	3/4"DN 20		3/4"DN 20	
Соединение обратной линии отопления	G	3/4"DN 20		3/4"DN 20	
Соединение ГВС/циркуляци	G	1/2"		1/2"	
Соединение ХВС	G	1/2"		1/2"	
Соединение для подвода газа	R	1/2"		1/2"	
Соединение воздуховода/дымохода	мм	60/100		60/100	
Размеры	мм	310		310	
	мм	408		408	
	мм	720 (вкл. соединительный фланец установки)			
Воздуховод/дымоход	тип	B23P, B33P, C13(x), C33(x), C43(x), C53(x), C63(x), C83(x), C93(x)			
Расход газа					
Природный газ E/H (Hi=9,5 кВт·ч/м ³ =34,2 МДж/м ³)	м ³ /h	2,63/2,94	3,36/3,68	2,63/2,94	3,36/3,68
Природный газ LL (Hi=8,6 кВт·ч/м ³ =31,0 МДж/м ³)	м ³ /h	2,90/3,25	3,72/4,06	2,90/3,25	3,72/4,06
Сжиженный газ (Hi=12,8 кВт·ч/м ³ =46,1 МДж/м ³)	кг/ч	1,95/2,18	2,5/2,73	1,95/2,18	2,5/2,73
Давление подаваемого природного газа (мин./макс.)	мбар	18-22		18-22	
Давление подаваемого сжиженного газа (мин./макс.)	мбар	30-50		30-50	
КПД при ном. нагрузке при 80/60 °C (Hi/Hs)	%	98/88	98/88	98/88	98/88
КПД при част. нагрузке 30 % и 30 °C (Hi/Hs)	%	109/98	109/98	109/98	109/98
Заводская установка температуры в подающей линии	°C	75		75	
Температура в подающей линии до прикл.	°C	85		85	
Макс. изб. давление в контуре отопления	бар	3,0		3,0	
Макс. остат. напор для контура отопл.: высокоэффект. насос (EEI < 0,20)					
Объем подачи 1075 л/ч (25 кВт при dt = 20 K)	мбар	450	450	450	450
Объем подачи 1376 л/ч (32 кВт при dt = 20 K)	мбар	-	350	-	350
Макс. избыт. давление ГВС	бар	10		10	
Расход ГВС	л/мин	2,0-14,4		2,0-14,4	
Мин. напор 15502-2-2 бар 0,2 0,3					
Диапазон температуры ГВС (регулируемый)	°C	30-65		30-65	
Удельный расход воды «D» при ΔT = 30 K	л/мин	13,4	16,3		
Общий объем расширительного бака л.	л	8	8	8	8
Давление в подающей линии расширительного бака	бар	0,75-0,95	0,75-0,95	0,75-0,95	0,75-0,95
Температура ОГ 80/60-50/30 при Qmax	°C	85-65	70-50	85-65	70-50
Температура ОГ 80/60-50/30 при Qmin	°C	50-40	50-40	50-40	50-40
Массовый поток ОГ при Qmax	г/с	11,2/12,50	14,26/15,50	11,2/12,50	14,26/15,50
Массовый поток ОГ при Qmin	г/с	2,33	3,25	2,33	3,25
Доступный напор газового вентилятора при Qmax	Па	150	160	150	160
Доступный напор газового вентилятора при Qmin	Па	8	12	8	12
Группа показателей ОГ		G52		G52	
Класс по NOx		5		5	
Макс. количество конденсата согл. DWA-A 251	л/ч	около 1,0	около 1,7	около 1,0	около 1,7
Значение pH конденсата		около 4,3	около 4,3	около 4,3	около 4,3
Потребляемая эл. мощность в режиме ожидания	Вт	2		2	
Потребляемая эл. мощность	Вт	макс. 102	макс. 114	макс. 102	макс. 114
Степень защиты		IPX4D		IPX4D	
Электрическое подсоединение/предохранитель		230 В/50 Гц/3,15 А		230 В/50 Гц/3,15 А	
Общая масса (газовый конденсационный котел)	кг	27	28	27	28
Идентификационный номер		CE CE-0085CQ0261		CE-0085CQ0261	

¹⁾ Режим отопления/режим ГВС

WOLF
ДЛЯ ЗАМЕТОК

WOLF

ДЫМОХОДЫ

03

ТРАДИЦИОННЫЕ КОТЛЫ	Стр. 03.2
КОМПЛЕКТЫ ДО 28 КВТ	Стр. 03.3
ПРИНАДЛЕЖНОСТИ РАЗДЕЛЬНЫЕ / КОАКСИАЛЬНЫЕ ДО 28 КВТ	Стр. 03.4
КОНДЕНСАЦИОННЫЕ КОТЛЫ	Стр. 03.6
КОМПЛЕКТЫ ДО 100 КВТ	Стр. 03.7
ПРИНАДЛЕЖНОСТИ РАЗДЕЛЬНЫЕ / КОАКСИАЛЬНЫЕ ДО 100 КВТ	Стр. 03.16
КОМПЛЕКТ С33 ПРОХОД ЧЕРЕЗ ПЛОСКУЮ КРОВЛЮ ДО 100 КВТ	Стр. 03.23
КОМПЛЕКТ С93 ДЛЯ МОНТАЖА В ШАХТЕ ГИБКИЙ	Стр. 03.25
КОМПЛЕКТ С53Х ФАСАДНЫЕ СИСТЕМЫ ДО 100КВТ	Стр. 03.27
МНОГОКОТЛОВЫЕ И КАСКАДНЫЕ ДЫМОХОДЫ ДО 100 КВТ	Стр. 03.30
ПРИНАДЛЕЖНОСТИ РАЗДЕЛЬНЫЕ / КОАКСИАЛЬНЫЕ СВЫШЕ 100 КВТ	Стр. 03.35
МНОГОКОТЛОВЫЕ И КАСКАДНЫЕ ДЫМОХОДЫ СВЫШЕ 300 КВТ	Стр. 03.47
КАСКАДНЫЕ СИСТЕМЫ	Стр. 03.49

WOLF

ВОЗДУШНО-ДЫМОХОДНЫЕ СИСТЕМЫ ДЛЯ ГАЗОВЫХ НАСТЕННЫХ КОТЛОВ CGG-1K И FGG

03

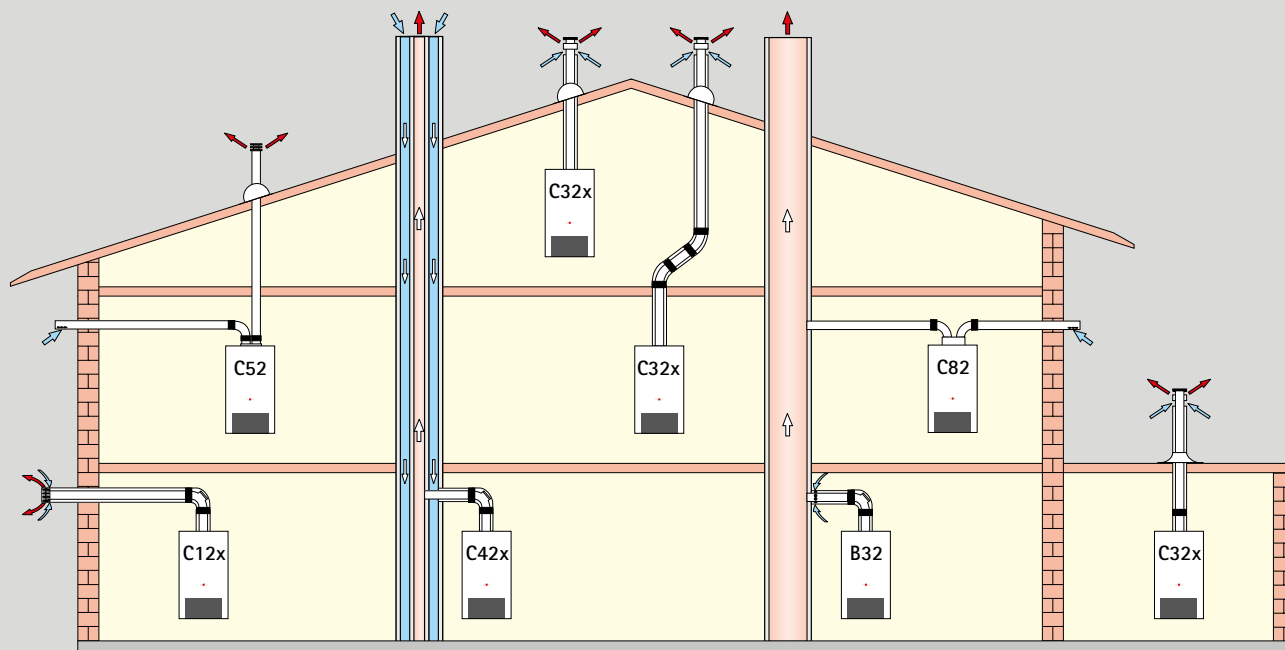

Варианты исполнения

Арт.

B32	Подключение к влагостойкой дымовой трубе концентрическим горизонтальным подключением макс. длина трубы от отвода котла до подключения – 2 м (подача воздуха для горения из помещения)
C12x	Подключения концентрической горизонтальной дымовой трубы через наружную стену (подача воздуха для горения из атмосферы)
C32x	Вертикальный проход через наклонную или плоскую кровлю или горизонтальный проход через наклонную кровлю (подача воздуха для горения из атмосферы)
C42x	Подключение к влагостойкой дымовой трубе с воздухоподающим и дымоотводящим каналами; макс. длина трубы от отвода котла до подключения – 2 м (подача воздуха для горения из атмосферы)
C52	Соединение с дымоходом и подвод воздуха через наружную стену или крышу (забор воздуха для горения из атмосферы)
C82	Соединение с дымоходом в шахте и подвод воздуха через наружную стену (забор воздуха для горения из атмосферы)

Подключение дымовых труб с учетом приведенных примеров выполнить в соответствии с местными СНиПами.

Вопросы, особенно по установке ревизионных люков на дымовых трубах и вентиляционных отверстий, выяснить в уполномоченном надзорном органе.

Для концентрических дымовых труб и дымоходов разрешается использовать только оригинальные части Wolf!

Необходимо дополнительно соблюдать требования инструкций по монтажу соответствующих компонентов и принадлежностей.

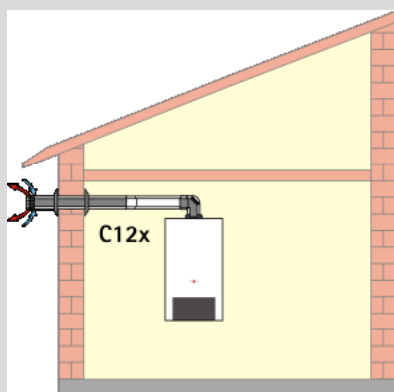

Комплект концентрического горизонтального дымохода
через стену или наклонную кровлю, для режима подачи воздуха
для горения атмосферы

03



CGG-1K







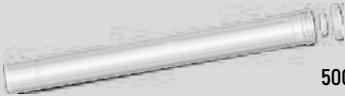

Комплект концентрического горизонтального прохода
через стену DN60/100

в комплекте:
отвод 90° для подключения к котлу;
горизонтальная концентрическая дымовая труба с защитой от ветра;
розетки и материал для крепежа;
уплотнения, фланец для подключения



FGG

КОМПЛЕКТ ПОДКЛЮЧЕНИЯ	DN60/100
CGG-1K-24/28	2651883
FGG-K-24	2651953

	DN	Арт.
 <p>КОНЦЕНТРИЧЕСКАЯ ДЫМОВАЯ ТРУБА 500 ММ 1000 ММ 2000 ММ ВКЛ. УПЛОТНЕНИЯ</p>	DN60/100	2651238 2651239 2651674
 <p>КОНЦЕНТРИЧЕСКАЯ ДЫМОВАЯ ТРУБА с ревизионным люком вкл. уплотнения</p>	DN60/100	2651240
 <p>ОТВОД 90° ДЛЯ КОНЦЕНТРИЧЕСКОЙ ДЫМОВОЙ ТРУБЫ вкл. уплотнения</p>	DN60/100	2651243
 <p>ОТВОД 45° ДЛЯ КОНЦЕНТРИЧЕСКОЙ ДЫМОВОЙ ТРУБЫ вкл. уплотнения 1 комплект = 2 шт.</p>	DN60/100	2651242
 <p>АДАПТЕР для подключения к котлу 60/100, цвет белый</p>	DN80/80 для CGG-1K	2651250
 <p>ЗАЩИТА ОТ ВЕТРА из нержавеющей стали для горизонтального дымохода</p>	DN80	2600460
 <p>ОТВОД ДЛЯ ДЫМОХОДА цвет белый вкл. уплотнения 45° 90°</p>	DN80	2600450 2600451
 <p>ЗАЩИТНАЯ РЕШЕТКА ОТ ПТИЦ для горизонтального дымохода из нержавеющей стали</p>	DN80	26 00 461
 <p>ЗАЩИТА ОТ ВЕТРА для вертикального прохода через кровлю</p>	DN80	26 00 462

ПРИНАДЛЕЖНОСТИ РАЗДЕЛЬНЫЕ / КОАКСИАЛЬНЫЕ ДО 28 КВТ



РОЗЕТКА
на внешнюю стену
цвет белый

DN

Арт.

DN80

2600463



РОЗЕТКА
на внутреннюю стену
цвет белый

DN80

2600464

WOLF

ТАБЛИЦА ВАРИАНТОВ ГАЗОВЫЕ КОНДЕНСАЦИОННЫЕ КОТЛЫ ДО 100 КВТ

 В вариантах при B23, B33, C53 необходимо предусмотреть вентиляцию

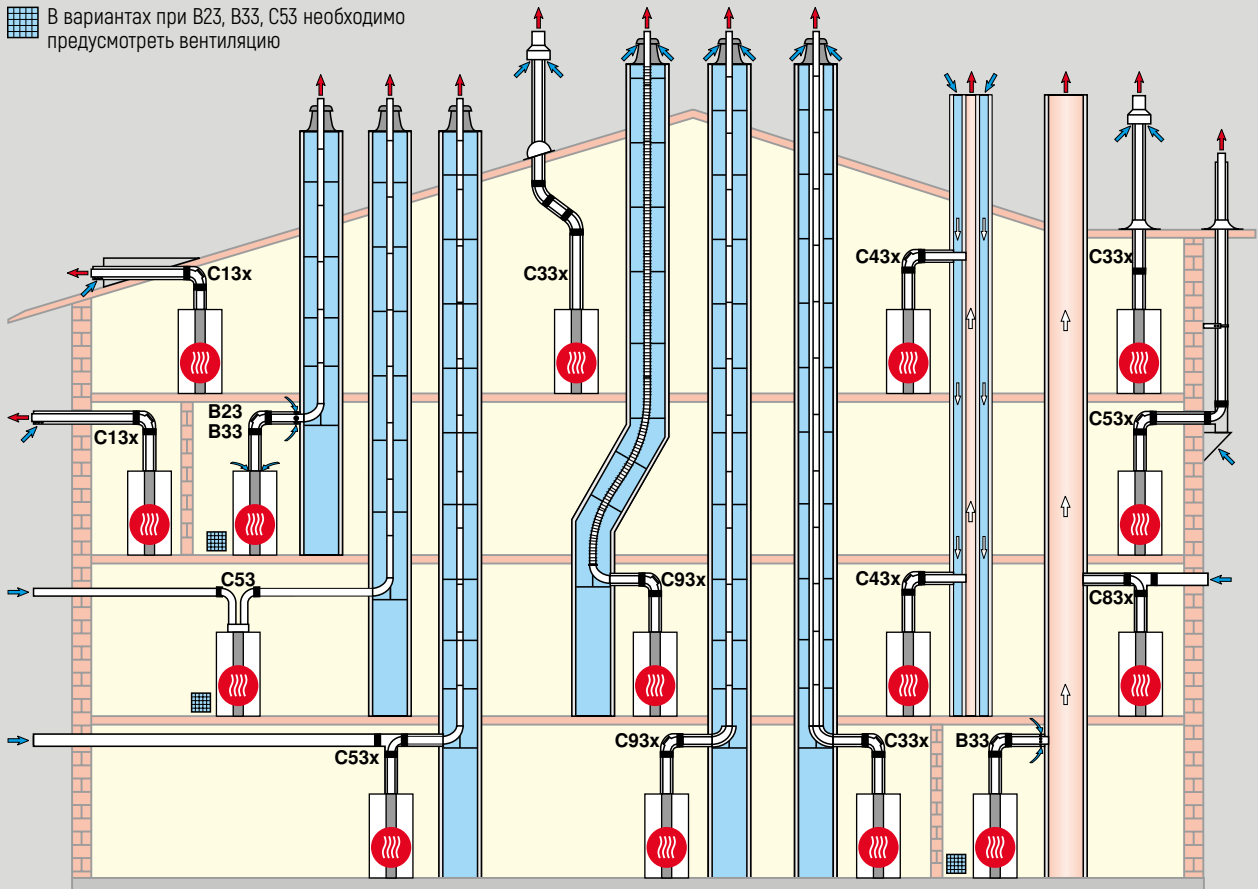

Варианты исполнения

Арт.

B23	Дымоход в шахте и забор воздуха для горения непосредственно над котлом (забор воздуха для горения из помещения)
B33	Дымоход в шахте с горизонтальным концентрическим соединительным трубопроводом (забор воздуха для горения из помещения)
B33	Соединение с влагостойкой дымовой трубой посредством горизонтального концентрического соединительного трубопровода (забор воздуха для горения из помещения)
C13x	Горизонтальный проход через скатную крышу (забор воздуха для горения из атмосферы – четырёхугольное слуховое окно устанавливается заказчиком)
C33x	Вертикальный концентрический проход через плоскую или скатную крышу, вертикальная концентрическая воздушно-дымоходная система для монтажа в шахте (забор воздуха для горения из атмосферы)
C43x	Соединение с влагостойкой воздуховодной/дымовой трубой, максимальная длина трубы от середины котельного отвода до соединения – 2 м (забор воздуха для горения из атмосферы)
C53	Соединение с дымоходом в шахте и подвод воздуха через наружную стену (забор воздуха для горения из атмосферы), вкл. линию подачи воздуха 3 м
C53x	Соединение с дымоходом в шахте и подвод воздуха через наружную стену (забор воздуха для горения из атмосферы), вкл. линию подачи воздуха 3 м
C53x	Соединение с дымоходом в шахте и подвод воздуха через наружную стену (забор воздуха для горения из атмосферы)
C83x	Соединение с дымоходом в шахте и подвод воздуха через наружную стену
C93x	Соединение с дымоходом в шахте

Способы монтажа необходимо согласовывать со строительными нормами и законодательными актами, действующими в соответствующей стране. Вопросы внутреннего монтажа, касающиеся, в частности, ревизионных люков и вентиляционных отверстий (при мощности свыше 50 кВт вентиляция обязательна), следует согласовывать с региональной службой по чистке дымоходов до монтажа. Данные о длине относятся к концентрическим воздушно-дымоотводным системам и дымоходам и касаются только фирменных деталей компании «WOLF». Воздушно-дымоходные системы DN60/100 и DN80/125 сертифицированы как системные компоненты газового конденсационного оборудования компании «WOLF».

Разрешается использовать следующие воздушно-дымоходные системы или дымоходы, имеющие допуск CE-0036-CPD-9169003:

- дымоходы DN60, DN80, DN110 и DN125
- концентрические воздушно-дымоходные системы DN60/100 и DN80/125
- концентрические воздушно-дымоходные системы (на фасаде) DN80/125
- гибкие дымоходы DN60 и DN 83

Необходимые маркировочные таблички прилагаются к соответствующим принадлежностям компании «WOLF». Дополнительно необходимо соблюдать инструкции по монтажу, прилагаемые к принадлежностям.

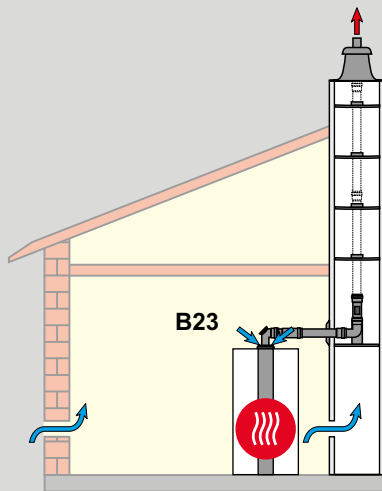

Комплект подключения из полипропилена для подключения к дымоходу в шахте для режима подачи воздуха для горения из помещения

НОВИНКА

03

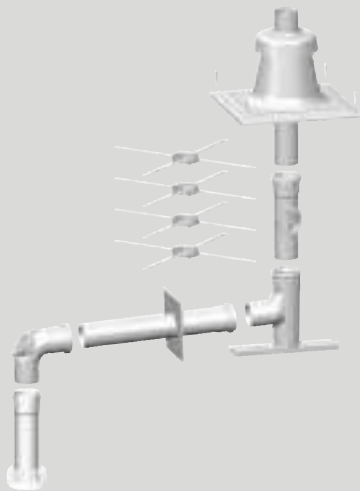

в комплекте:
отвод с ревизией 87° для подключения к котлу;
дымоход DN80, L= 500 мм; розетка;
отвод 87° с опорной планкой; дымоход с ревизией;
4 шт. распорки; колпак на шахту;
пластик со встроенной концентрической дымовой трубой.
При использовании данного комплекта дополнительно требуется переходник с DN60/100 на DN80/125 [№ арт. 26 51 733]

Примечание: вместо опорной планки может использоваться дымоход соответствующей длины.

RG | H40

Оголовок	КОМПЛЕКТ ПОДКЛЮЧЕНИЯ	DN60	DN80	DN80	DN110
Нержавеющая сталь	Арт.	2651901	2651858		
Пластик	Арт.	2651900	2651520	2651991	2651572

Жидкотопливные конденсационные котлы до 18 кВт: при подключении к системе DN60 / 100 требуется переход с DN80 / 125 на DN60 / 100 (Арт. 2651951).
Газовые конденсационные котлы до 24 кВт: при подключении к системе DN80 / 125 требуется переход с DN60 / 100 на DN80 / 125 (Арт. 2651733).

Максимальная длина (м):

Жидкотопливные конденсационные котлы		COB-15	COB-20	COB-29	COB-40						
Комплект подключения	Диаметр дымохода										
DN60	DN60	20	-	-	-						
DN80	DN80	30	30	30	-						
DN80	DN110	-	-	-	-						
DN110	DN110	-	-	-	30						
Газовые конденсационные котлы		до 14кВт	до 20кВт	до 24кВт	FGV-(K)-28	FGV-(K)-35	CGB-35	CGB-K40-35	CGB-50	CGB-75	CGB-100
Комплект подключения	Диаметр дымохода										
DN60	DN60	45	25	21	12	7	-	-	-	-	-
DN80	DN80	-	50	50	50	50	39	39	23	-	-
DN80	DN110	-	-	-	-	-	50	50	50	-	-
DN110	DN110	-	-	-	-	-	-	-	-	50	47

Максимальная длина соответствует общей длине от котла до окончания дымохода.
Таблицы эквивалентности труб (вычислительная длина одностенная / концентрическая): 30 ° (0,4 / 0,7 м), 45 ° (0,6 / 1,2 м) и 87 ° (1,0 / 2,0 м).

WOLF

КОМПЛЕКТЫ ДО 100 КВТ

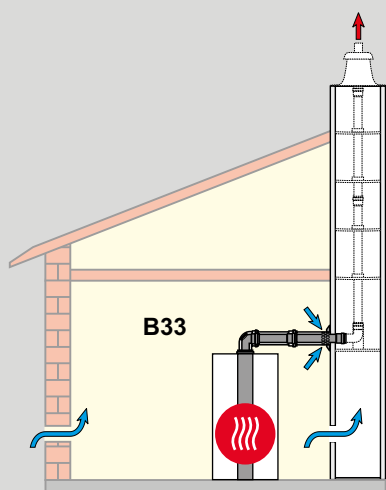

Комплект с концентрическим подключением к влагостойкой дымовой трубе с воздухоподводящим и дымоотводящим каналами для режима подачи воздуха для горения из помещения

НОВИНКА

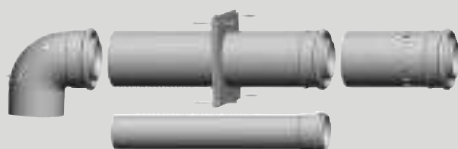

в комплекте:
отвод 87° с ревизией для подключения к котлу;
концентрическая дымовая труба, L= 500 мм; розетка;
концентрическая дымовая труба с вентиляционными отверстиями для забора воздуха из помещения, 250 мм

Для котлов до 24 кВт при подсоединении к DN80/125 дополнительно требуется переходник с DN60/100 на DN80/125 (№ арт. 26 51 733)

RG | H40

КОМПЛЕКТ ПОДКЛЮЧЕНИЯ	DN60/100	DN80/125	DN110/160
ДИАМЕТР ДЫМОХОДА	DN60	DN80	DN110
Арт.	2651992	2651993	2651994

Жидкотопливные конденсационные котлы до 18 кВт: при подключении к системе DN60 / 100 требуется переход с DN80 / 125 на DN60 / 100 (Арт. 2651951).
Газовые конденсационные котлы до 24 кВт: при подключении к системе DN80 / 125 требуется переход с DN60 / 100 на DN80 / 125 (Арт. 2651733).

Максимальная длина (м):

Жидкотопливные конденсационные котлы		COB-15	COB-20	COB-29	COB-40						
Комплект подключения	Диаметр дымохода										
DN60/100	DN60	18	-	-	-						
DN80/125	DN80	30	30	30	-						
DN110/160	DN110	-	-	-	30						
Газовые конденсационные котлы		до 14кВт	до 20кВт	до 24кВт	FGB-(K)-28	FGB-(K)-35	CGB-35	CGB-K40-35	CGB-50	CGB-75	CGB-100
Комплект подключения	Диаметр дымохода										
DN60/100	DN60	43	23	19	10	5	-	-	-	-	-
DN80/125	DN80	50	50	50	50	50	35	35	16	-	-
DN110/160	DN110	-	-	-	-	-	50	50	50	47	35
DN110/160	DN160	-	-	-	-	-	-	-	-	50*	50*

Для подключения к влагостойким дымовым трубам – требуется расчет в соответствии с DIN EN 13384 (изготовитель LAS).
Максимальная длина соответствует общей длине от устройства до выхлопного патрубка.
Таблицы эквивалентности труб (вычислительная длина раздельная / концентрическая): 30 ° (0,4 / 0,7 м), 45 ° (0,6 / 1,2 м) и 87 ° (1,0 / 2,0 м).

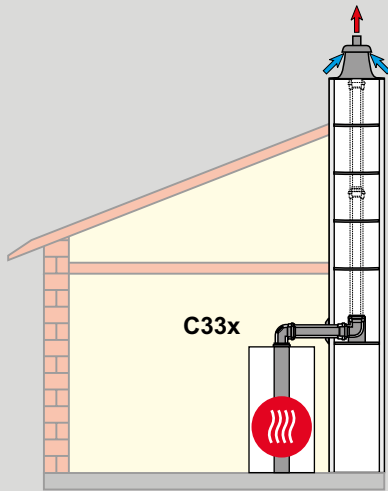

Комплект с концентрическим подключением DN60/100 к концентрической дымоходной трубе в шахте для режима подачи воздуха для горения из атмосферы

НОВИНКА

03

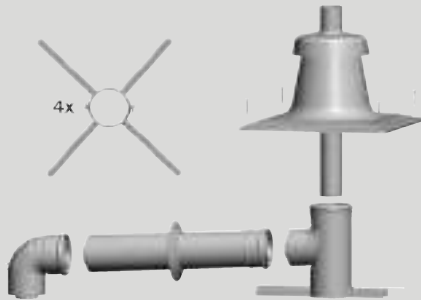

в комплекте:
отвод 87° с ревизией для подключения к котлу;
концентрическая дымоходная труба, L= 500 мм; розетка;
концентрический отвод 87° с опорной планкой;
колпак на шахту; пластик со встроенной концентрической дымоходной трубой и оконечником, стойким к УФ-излучению; 4 распорки

Примечание: вместо опорной планки может использоваться дымоход соответствующей длины.

RG | H40

Оголовок	КОМПЛЕКТ ПОДКЛЮЧЕНИЯ	DN60/100	DN80/125	DN110/160
Нержавеющая сталь	Арт.	2651855	2651996	2651998
Пластик	Арт.	2651750	2651995	2651997

Жидкотопливные конденсационные котлы до 18 кВт: при подключении к системе DN60 / 100 требуется переход с DN80 / 125 на DN60 / 100 (Арт. 2651951).
Газовые конденсационные котлы до 24 кВт: при подключении к системе DN80 / 125 требуется переход с DN60 / 100 на DN80 / 125 (Арт. 2651733).

Максимальная длина (м):

Жидкотопливные конденсационные котлы		COB-15	COB-20	COB-29	COB-40						
Комплект подключения	Диаметр дымохода										
DN60/100	DN60/100	9	-	-	-						
DN80/125	DN80/125	24	22	18	-						
DN110/160	DN110/160	-	-	-	14						
Газовые конденсационные котлы		до 14кВт	до 20кВт	до 24кВт	FGB-(K)-28	FGB-(K)-35	CGB-35	CGB-K40-35	CGB-50	CGB-75	CGB-100
Комплект подключения	Диаметр дымохода										
DN60/100	DN60/100	16	14	12	7	4	-	-	-	-	-
DN80/125	DN80/125	17	22	26	20	24	16	16	8	-	-
DN110/160	DN110/160	18	25	30	20	29	42	42	37	15	12

Максимальная длина соответствует общей длине от котла до окончания дымохода.
Таблицы эквивалентности труб (вычислительная длина одностенная / концентрическая): 30 ° [0,4 / 0,7 м], 45 ° [0,6 / 1,2 м] и 87 ° [1,0 / 2,0 м].

WOLF

КОМПЛЕКТЫ ДО 100 КВТ

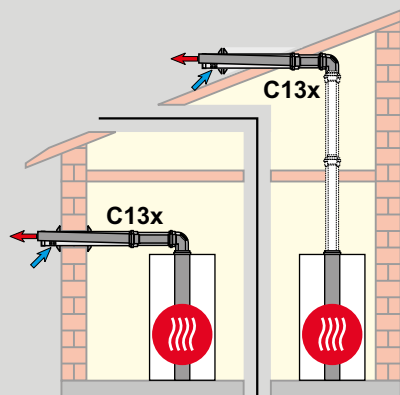

Комплект концентрического горизонтального прохода через стену или наклонную кровлю, для режима подачи воздуха для горения из атмосферы

03

в комплекте:
отвод 87° с ревизией для подключения к котлу;
концентрическая дымовая труба 1000 мм (кроме арт. 2651955)
концентрическая дымовая труба с защитой от ветра, 2 розетки



DN60/100 L = 750мм
DN80/125 L = 880мм
DN110/160 L = 1000мм

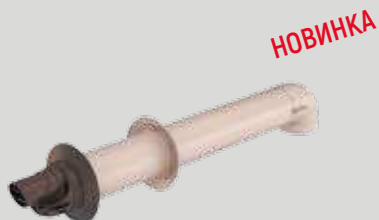

QuickFlue

в комплекте:
отвод 87° с для подключения к котлу;
концентрическая дымовая труба с защитой от ветра, 2 розетки

DN60/100 L = 750мм

RG | H40

КОМПЛЕКТ ПОДКЛЮЧЕНИЯ	DN60/100	DN6/100 QuickFlue	DN80/125	DN110/160
Арт.	2651749	2651955	2651495	2651558

Для котлов до 24 кВт при подсоединении к DN80/125 дополнительно требуется переходник с DN60/100 на DN80/125 (артикул 2651733).

Максимальная длина (м):

Жидкотопливные конденсационные котлы Комплект подключения	COB-15	COB-20	COB-29	COB-40						
DN60/100	-	-	-	-						
DN80/125	-	-	-	-						
DN110/160	-	-	-	-						
Газовые конденсационные котлы Комплект подключения	до 14кВт	до 20кВт	до 24кВт	FGB-(K)-28	FGB-(K)-35	CGB-35	CGB-K40-35	CGB-50	CGB-75	CGB-100
DN60/100	10	10	10	5	3	-	-	-	-	-
DN80/125	10	10	10	10	10	16	16	8	-	-
DN110/160	-	-	-	-	-	-	-	-	16	13

Максимальная длина соответствует общей длине от котла до окончания дымохода.

Таблицы эквивалентности труб (вычислительная длина одностенная / концентрическая): 30° (0,4 / 0,7 м), 45° (0,6 / 1,2 м) и 87° (1,0 / 2,0 м).

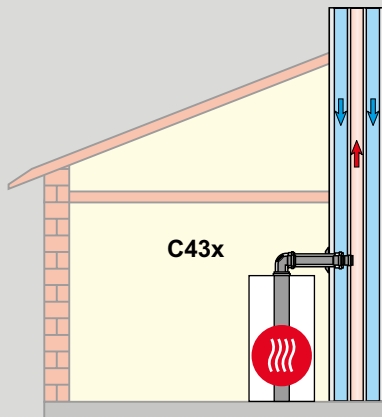

Комплект с концентрическим подключением к влагостойкой дымовой трубе с воздухоподающим и дымоотводящим каналами для режима подачи воздуха для горения из атмосферы

03



в комплекте:
отвод 87° с ревизией для подключения к котлу;
концентрическая дымовая труба; L= 500 мм; розетка;
дымоход DN80, L= 500 мм

Для котлов до 24 кВт при подсоединении к DN80/125 дополнительно требуется переходник с DN60/100 на DN80/125 (№ арт. 26 51 733)

RG | H40

КОМПЛЕКТ ПОДКЛЮЧЕНИЯ	DN60/100	DN80/125	DN110/160
Арт.	2651751	2651499	2651555

Жидкотопливные конденсационные котлы до 18 кВт: при подключении к системе DN60 / 100 требуется переход с DN80 / 125 на DN60 / 100 (Арт. 2651951).
Газовые конденсационные котлы до 24 кВт: при подключении к системе DN80 / 125 требуется переход с DN60 / 100 на DN80 / 125 (Арт. 2651733).

Максимальная длина (м):

Жидкотопливные конденсационные котлы	COB-15	COB-20	COB-29	COB-40
Комплект подключения DN60/100 DN80/125 DN110/160	Расчет согласно DIN EN 13384 (изготовитель LAS)			
Газовые конденсационные котлы	до 14кВт	до 20кВт	до 24кВт	FGB-(K)-28 FGB-(K)-35 CGB-35 CGB-K40-35 CGB-50 CGB-75 CGB-100
Комплект подключения DN60/100 DN80/125 DN110/160	Расчет согласно DIN EN 13384 (изготовитель LAS)			

Максимальная длина соответствует общей длине от котла до окончания дымохода.
Таблицы эквивалентности труб (вычислительная длина одностенная / концентрическая): 30 ° (0,4 / 0,7 м), 45 ° (0,6 / 1,2 м) и 87 ° (1,0 / 2,0 м).

WOLF

КОМПЛЕКТЫ ДО 100 КВТ

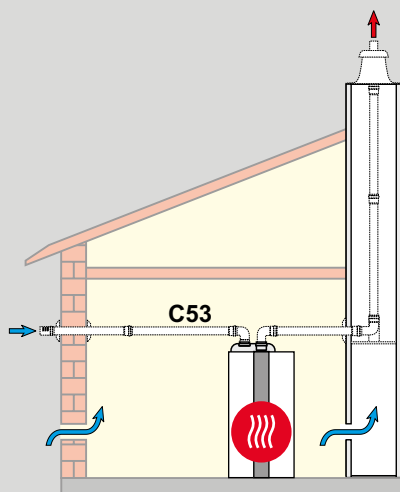

Соединение с дымоходом в шахте и подвод воздуха через наружную стену (забор воздуха для горения из атмосферы) C53

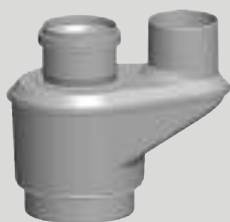

Адаптер для подключения DN60/100/2 x DN80
для подключения к дымоходу в шахте и воздуховоду через наружную стену,
макс. температура дымовых газов 120°C

RG | H40

КОМПЛЕКТ ПОДКЛЮЧЕНИЯ	DN60/100	DN80/125	DN110/160
ПОДАЧА ВОЗДУХА/ДЫМОХОД	2XDN80	2XDN80	2XDN110
Арт.	2651734	2651487	2651553

Максимальная длина (м):

		COB-15	COB-20	COB-29	COB-40						
Жидкотопливные конденсационные котлы											
Комплект подключения	Диаметр дымохода										
DN80/125	DN80	30	30	30	-						
DN110/160	DN110	-	-	-	30						
Газовые конденсационные котлы		до 14кВт	до 20кВт	до 24кВт	FGB-(K)-28	FGB-(K)-35	CGB-35	CGB-K40-35	CGB-50	CGB-75	CGB-100
Комплект подключения	Диаметр дымохода										
DN60/100	DN80	50	50	50	50	50	-	-	-	-	-
DN80/125	DN80	-	-	-	-	-	38	38	19	-	-
DN110/160	DN110	-	-	-	-	-	50	50	50	50	40
DN110/160	DN160	-	-	-	-	-	-	-	-	50*	50*

Максимальная длина соответствует общей длине от котла до окончания дымохода.

Таблицы эквивалентности труб (вычислительная длина одностенная / концентрическая): 30 ° (0,4 / 0,7 м), 45 ° (0,6 / 1,2 м) и 87 ° (1,0 / 2,0 м).

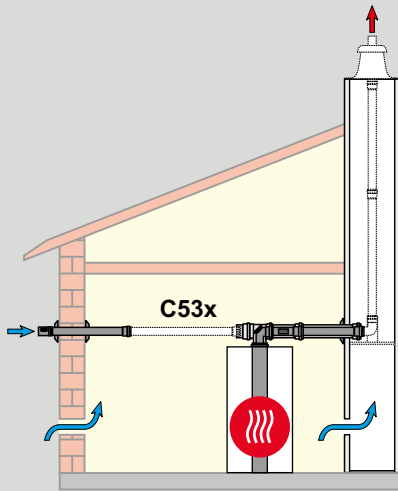

Комплект с концентрическим подключением DN80/125 к дымоходу в шахте и с подачей воздуха для горения через наружную стену по горизонтальному воздуховоду для режима подачи воздуха для горения из атмосферы

03



в комплекте:
воздухозаборный элемент DN125; воздуховод DN125; L= 500 мм;
2 розетки; тройник 87° с ревизией для подключения к котлу;
(крышка со стороны воздуховода не установлена);
концентрическая дымовая труба с ревизионным люком, L = 500 мм

При использовании данного комплекта дополнительно требуется переходник с DN60/100 на DN80/125 (№ арт. 26 51 733)

RG | H40

КОМПЛЕКТ ПОДКЛЮЧЕНИЯ ПОДАЧА ВОЗДУХА/ДЫМОХОД	DN80/125	DN110/160
	DN125-DN80/125	DN160-DN110/160
Арт.	2651500	2651557

Газовые конденсационные котлы до 24 кВт: при подключении к системе DN80 / 125 требуется переход с DN60 / 100 на DN80 / 125 (Арт. 2651733).

Максимальная длина (м):

		COB-15	COB-20	COB-29	COB-40						
Жидкотопливные конденсационные котлы											
Комплект подключения	Подача воздуха										
DN80/125	DN125	30	30	30	-						
DN110/160	DN160	-	-	-	30						
Газовые конденсационные котлы		до 14кВт	до 20кВт	до 24кВт	FGB-(K)-28	FGB-(K)-35	CGB-35	CGB-K40-35	CGB-50	CGB-75	CGB-100
Комплект подключения	Подача воздуха										
DN80/125	DN125	50	50	50	50	46	38	38	19	-	-
DN110/160	DN160	-	-	-	-	-	50	50	50	50	40
DN110/160	DN160	-	-	-	-	-	-	-	-	50*	50*

Максимальная длина соответствует общей длине от котла до окончания дымохода.
Таблицы эквивалентности труб (вычислительная длина одностенная / концентрическая): 30 ° (0,4 / 0,7 м), 45 ° (0,6 / 1,2 м) и 87 ° (1,0 / 2,0 м).

WOLF

КОМПЛЕКТЫ ДО 100 КВТ

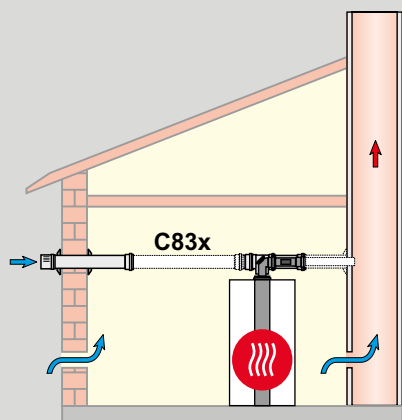

Комплект с концентрическим подключением DN80/125 к дымоходу в шахте и с подачей воздуха для горения через наружную стену по горизонтальному воздуховоду для режима подачи воздуха для горения из атмосферы

03



в комплекте:
 воздухозаборный элемент DN125; воздуховод DN125, L= 500 мм;
 2 розетки; тройник 87° с ревизией для подключения к котлу;
 (крышка со стороны воздуховода не установлена);
 концентрическая дымовая труба с ревизионным люком, L = 500 мм
 При использовании данного комплекта дополнительно требуется переходник с DN60/100 на DN80/125 (№ арт. 26 51 733)

RG | H40

КОМПЛЕКТ ПОДКЛЮЧЕНИЯ	DN80/125	DN110/160
ПОДАЧА ВОЗДУХА/ДЫМООТВОД	DN125-DN80/125	DN160-DN110/160
Арт.	2651500	2651557

Газовые конденсационные котлы до 24 кВт: при подключении к системе DN80 / 125 требуется переход с DN60 / 100 на DN80 / 125 (Арт. 2651733).

Максимальная длина (м):

Жидкотопливные конденсационные котлы	COB-15	COB-20	COB-29	COB-40
Комплект подключения DN60/100 DN80/125 DN110/160	Расчет согласно DIN EN 13384 (изготовитель LAS)			
Газовые конденсационные котлы	до 14кВт	до 20кВт	до 24кВт	FGB-(K)-28 FGB-(K)-35 CGB-35 CGB-K40-35 CGB-50 CGB-75 CGB-100
Комплект подключения DN60/100 DN80/125 DN110/160	Расчет согласно DIN EN 13384 (изготовитель LAS)			

Максимальная длина соответствует общей длине от котла до окончания дымохода.

Таблицы эквивалентности труб (вычислительная длина одностенная / концентрическая): 30 ° (0,4 / 0,7 м), 45 ° (0,6 / 1,2 м) и 87 ° (1,0 / 2,0 м).

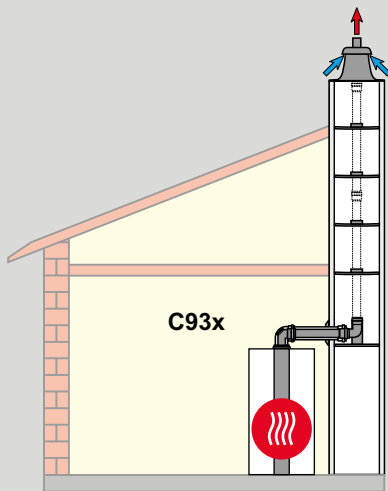

Комплект с концентрическим подключением к дымоходу в шахте для режима подачи воздуха для горения из атмосферы

НОВИНКА

03

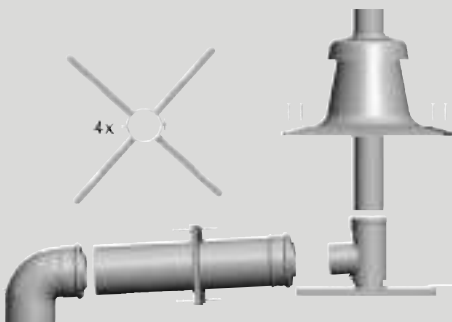

в комплекте:
отвод 87° с ревизией для подключения к котлу;
концентрическая дымовая труба 500 мм; розетка;
отвод 87° с опорной планкой;
колпак на шахту;
пластик со встроенной концентрической дымовой трубой и оконечником, стойким к УФ-излучению;
4 шт. распорки

Для котлов до 24 кВт при подсоединении к DN80/125 дополнительно требуется переходник с DN60/100 на DN80/125 (№ арт. 26 51 733)

Примечание: вместо опорной планки может использоваться дымоход соответствующей длины.

RG | H40

Оголовок	КОМПЛЕКТ ПОДКЛЮЧЕНИЯ ДИАМЕТР ДЫМОХОДА	DN60/100	DN60/100	DN80/125	DN80/125	DN110/160
		DN60	DN80	DN80	DN110	DN110
Нержавеющая сталь	Арт.	2651875	2651854	2651856		
Пластик	Арт.	2651870	2651752	2651497	2651999	2651554

Жидкотопливные конденсационные котлы до 18 кВт: при подключении к системе DN60 / 100 требуется переход с DN80 / 125 на DN60 / 100 (Арт. 2651951).
Газовые конденсационные котлы до 24 кВт: при подключении к системе DN80 / 125 требуется переход с DN60 / 100 на DN80 / 125 (Арт. 2651733).

Максимальная длина (м):

Жидкотопливные конденсационные котлы		COB-15	COB-20	COB-29	COB-40						
Комплект подключения	Диаметр дымохода										
DN60/100	DN60	13	-	-	-						
DN80/125	DN80	29	24	21	-						
DN110/160	DN110	-	-	-	22						
Газовые конденсационные котлы		до 14кВт	до 20кВт	до 24кВт	FGV-(K)-28	FGV-(K)-35	CGB-35	CGB-K40-35	CGB-50	CGB-75	CGB-100
Комплект подключения	Диаметр дымохода										
DN60/100	DN60	17	17	17	9	5	-	-	-	-	-
DN60/100	DN80	18	21	26	16	20	-	-	-	-	-
DN80/125	DN80	18	21	26	17	23	25	25	15	-	-
DN80/125	DN110	-	-	-	-	-	43	43	41	-	-
DN110/160	DN110	-	-	-	-	-	-	-	-	21	21
DN110/160	DN160	-	-	-	-	-	-	-	-	29*	33*

Максимальная длина соответствует общей длине от котла до окончания дымохода.
Таблицы эквивалентности труб (вычислительная длина одностенная / концентрическая): 30 ° (0,4 / 0,7 м), 45 ° (0,6 / 1,2 м) и 87 ° (1,0 / 2,0 м).

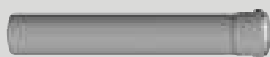

ДЫМОХОД ИЗ ПОЛИПРОПИЛЕНА ДЛЯ МОНТАЖА В ШАХТЕ
 макс. температура дымовых газов 120°C

	DN	Арт.
ДЛИНА 500 ММ	DN60	2651871
	DN80	2651502
	DN110	2651668
ДЛИНА 1000 ММ	DN60	2651872
	DN80	2651503
	DN110	2651669
ДЛИНА 2000 ММ	DN60	2651873
	DN80	2651504
	DN110	2651670



ОТВОД ДЛЯ ДЫМОХОДА ИЗ ПОЛИПРОПИЛЕНА
 макс. температура дымовых газов 120°C

Угол	DN	Арт.
15°	DN60	2651902
	DN80	2651505
	DN110	2651690
30°	DN60	2651903
	DN80	2651506
	DN110	2651691
45°	DN60	2651904
	DN80	2651507
	DN110	2651692
87°	DN60	2651905
	DN80	2651508
	DN110	2651693



РЕВИЗИОННЫЙ ОТВОД 87° ИЗ ПОЛИПРОПИЛЕНА
 для температур до 120 °С, длина 250 мм

DN60	2651906
DN80	2651514
DN110	2651571



ДЫМОХОД С РЕВИЗИЕЙ ИЗ ПОЛИПРОПИЛЕНА, ДЛЯ МОНТАЖА В ШАХТЕ
 для температур до 120 °С, длина 250 мм

DN60	2651874
DN80	2651510
DN110	2651671



ОПОРНЫЙ ОТВОД 87°
 для подключения к дымоходу в шахте
 в комплекте с прокладками

DN60 – DN80	2651798
DN80	2651513
DN110	2651568



РАСПОРКА ДЛЯ ДЫМОХОДА

1 КОМПЛЕКТ = 6 ШТ	DN60	2651788
1 КОМПЛЕКТ = 4 ШТ	DN80	2651509
1 КОМПЛЕКТ = 6 ШТ	DN110	2651673

	DN	Арт.	
	КОЛПАК НА ШАХТУ со встроенной концентрической дымовой трубой и оконечником, стойким к УФ-излучению для режимов подачи воздуха для горения из атмосферы и из помещения (основание 40 x 40см. Возможно уменьшение до 35/30 x 35/30см – со стороны заказчика)		
	ПЛАСТИК (ДЛЯ ГИБКИХ И ЖЕСТКИХ СИСТЕМ)	DN80/83	2651511
	ПЛАСТИК (ДЛЯ ГИБКИХ И ЖЕСТКИХ СИСТЕМ)	DN110	2651559
	НЕРЖАВЕЮЩАЯ СТАЛЬ (ДЛЯ ЖЕСТКИХ СИСТЕМ)	DN80	2651512
	НЕРЖАВЕЮЩАЯ СТАЛЬ (ДЛЯ ЖЕСТКИХ СИСТЕМ)	DN110	2651770
НЕРЖАВЕЮЩАЯ СТАЛЬ (ДЛЯ ЖЕСТКИХ СИСТЕМ)	DN125	2651771	
	ОКОНЕЧНИК ИЗ НЕРЖАВЕЮЩЕЙ СТАЛИ DN80 нержавеющая сталь, длина 500 мм	DN80	2651523
	РОЗЕТКА для закрытия отверстия в стене при проходе дымоходом		
		DN80 DN110	2651515 2651569
	ГОРИЗОНТАЛЬНОЕ УСТРОЙСТВО для отвода конденсата		
		DN80 DN110	2651838 2651837
	ЗАЩИТА ОТ ВЕТРА из нержавеющей стали для горизонтального дымохода	DN80	2651767
	СКОБА С ОТНОСОМ ОТ СТЕНЫ ДЛЯ ДЫМОХОДА в комплекте: винты и дюбели 8 мм, монтируется до DN80	DN80	2651516
	1 КОМПЛЕКТ = 5 ШТ.		
	ВЕНТИЛЯЦИОННАЯ ЗАСЛОНКА ДЛЯ ДЫМОХОДА для установки на шахте с регулировкой тяги		2651517
	УПЛОТНЕНИЯ 1 комплект = 5 шт.		
	для дымохода	DN60	2651745
	для дымохода	DN80	2651521
	для дымохода	DN110	2651573
	для дымохода	DN160	2651351
	КРЕПЕЖНАЯ СКОБА для вертикальной концентрической дымовой трубы	DN60/100	2651742
	ПЕРЕХОДНИК ИЗ ПОЛИПРОПИЛЕНА макс. температура дымовых газов 120°C		
		DN60 на DN80 DN80 на DN110	2651748 2651564



ПЕРЕХОДНИК ИЗ ПОЛИПРОПИЛЕНА
 макс. температура дымовых газов 120°C

DN

Арт.

DN110 на DN80

2651836



ПЕРЕХОДНИК ИЗ ПОЛИПРОПИЛЕНА
 для перехода на отвод с опорной планкой 87°/DN80
 макс. температура дымовых газов 120°C

DN80 на DN110
 DN110 на DN160

2651774
 2651835



КЛАПАН ОКОНЕЧНЫЙ
 для выхлопной трубы, изготовленной из полипропилена
 до 120 ° C





DN60
 DN80

2651944
 2651945

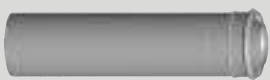

КЛАПАН ОКОНЕЧНЫЙ
 для выхлопной трубы, изготовленной из полипропилена
 до 120 ° C

2651946

	DN	Арт.
 <p>КОМПЛЕКТ С КОНЦЕНТРИЧЕСКИМ ПОДКЛЮЧЕНИЕМ К ВЛАГОСТОЙКОЙ ДЫМОВОЙ ТРУБЕ с воздухоподающим и дымоотводящим каналами для режима подачи воздуха для горения из атмосферы</p> <p>в комплекте: отвод 87° с ревизией для подключения к котлу; концентрическая дымовая труба, L= 500 мм; розетка; дымоход DN80, L= 500 мм</p>	DN60/100	2651751
	DN80/125	2651480
	DN110/160	2651766
 <p>КОНЦЕНТРИЧЕСКАЯ ДЫМОВАЯ ТРУБА цвет белый</p> <p>ДЛИНА 500 ММ</p> <p>ДЛИНА 1000 ММ</p> <p>ДЛИНА 2000 ММ</p>	DN60/100	2651724
	DN60/100 (QuickFlue)	2651957
	DN80/125	2651466
	DN110/160	2651540
	DN60/100	2651725
	DN60/100 (QuickFlue)	2651959
	DN80/125	2651467
	DN110/160	2651541
	DN60/100	2651726
	DN80/125	2651469
	DN110/160	2651542
 <p>КОНЦЕНТРИЧЕСКАЯ ДЫМОВАЯ ТРУБА горизонтальная с защитой от ветра цвет белый</p> <p>ДЛИНА 750 ММ</p> <p>ДЛИНА 880 ММ</p>	DN60/100	2651731
	DN80/125	2651494
 <p>ОТВОД ДЛЯ КОНЦЕНТРИЧЕСКОЙ ДЫМОВОЙ ТРУБЫ цвет белый</p> <p>15°</p> <p>30°</p> <p>45° (1 КОМПЛЕКТ = 2 ШТ.)</p> <p>87°</p>	DN60/100	2651757
	DN80/125	2651482
	DN110/160	2651759
	DN60/100	2651758
	DN80/125	2651483
	DN110/160	2651760
	DN60/100	2651727
	60/100 (QuickFlue)	2651960
	DN80/125	2651472
	DN110/160	2651545
	DN60/100	2651728
	60/100 (QuickFlue)	2651961
	DN80/125	2651471
DN110/160	2651544	
 <p>КОНЦЕНТРИЧЕСКИЙ ОТВОД С ОПОРНОЙ ПЛАНКОЙ 87° для подключения к концентрической дымовой трубе в шахте</p>	DN60/100	2651740
	DN80/125	2651800
	DN110/160	2651834
 <p>КОНЦЕНТРИЧЕСКАЯ ДЫМОВАЯ ТРУБА цвет белый; для режима подачи воздуха для горения из помещения 250 мм</p>	DN60/100	2651732
	DN80/125	2651473
	DN110/160	2651546



КОНЦЕНТРИЧЕСКАЯ ДЫМОВАЯ ТРУБА
с ревизионным люком, цвет белый

ДЛИНА 250 ММ
ДЛИНА 250 ММ
ДЛИНА 250 ММ

DN

Арт.

DN60/100
DN80/125
DN110/160

2651729
2651470
2651552



ТРОЙНИК 87° С РЕВИЗИЕЙ
белого цвета; вставной

DN110/160

2651543



РЕВИЗИОННЫЙ ОТВОД 87°
белого цвета; вставной

DN80/125
DN60/100

2651489
2651730



АДАПТЕР ДЛЯ ПОДКЛЮЧЕНИЯ С ИЗМЕРИТЕЛЬНЫМИ ШТУЦЕРАМИ

цвет белый; L = 152 мм; для подключения к конденсационному котлу или концентрической дымовой трубе

DN60/100
DN80/125

2651833
2651488



ПЕРЕДВИЖНАЯ МУФТА (РАЗДЕЛИТЕЛЬНОЕ УСТРОЙСТВО)
для концентрической дымовой трубы, цвет белый

ДЛИНА 235 ММ
ДЛИНА 200 ММ

DN60/100
DN80/125

2651737
2651490



ПЕРЕХОДНИК
Концентрический для дымовой трубы цвет белый; вставной

DN60/100 на DN80/125
DN80/125 на DN 110/160

2651733
2651485



НОВИНКА



ПЕРЕХОДНИК КОНЦЕНТРИЧЕСКИЙ

DN80/125 на DN60/100

2651951



РОЗЕТКА DN100 ДЛЯ ЗАКРЫТИЯ ОТВЕРСТИЯ В СТЕНЕ
при проходе концентрической дымовой трубой DN60/100

DN100

2651735



РОЗЕТКА DN100 ИЗ ДВУХ ЧАСТЕЙ; ДЛЯ ЗАКРЫТИЯ ОТВЕРСТИЯ В СТЕНЕ
при проходе концентрической дымовой трубой DN60/100; цвет белый

DN100







2651736



РОЗЕТКА
для закрытия отверстия в стене при проходе концентрической дымовой трубой DN80/125

DN125
DN160

2651491
2651547

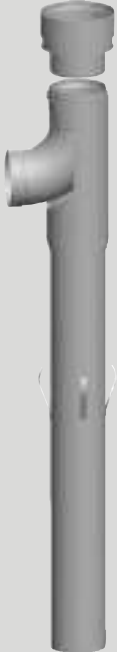
	DN	Арт.
	DN80/125	2651768
ЗАЩИТА ОТ ВЕТРА из нержавеющей стали для горизонтального дымохода		
	DN60/100	2651739
ОПОРНАЯ ПЛАНКА для дымохода в шахте		
	DN60/100	2651743
ЦЕНТРОВАТЕЛЬ 1 шт.		
	DN60/100 DN80/125	2651741 2651492
СКОБА С ОТНОСОМ ОТ СТЕНЫ ДЛЯ ДЫМОВОЙ ТРУБЫ в комплекте: винты и дюбели 1 комплект = 5 шт.		
	DN60/100 DN80/125 DN110/160	2651742 2651493 2651551
КРЕПЕЖНАЯ СКОБА ДЛЯ ВЕРТИКАЛЬНОЙ КОНЦЕНТРИЧЕСКОЙ ДЫМОВОЙ ТРУБЫ		
	DN60/100 DN80/125	2651744 2651478
РАСПОРКА для концентрической дымовой трубы (для монтажа в шахте) 1 КОМПЛЕКТ = 4 ШТ 1 КОМПЛЕКТ = 4 ШТ		
	DN125 DN160	2651484 2651765
ВОЗДУХОВОД Длина 1000 мм цвет белый; вставной		
	DN110 на DN160	2651584
ПЕРЕХОДНОЙ КОМПЛЕКТ из полипропилена макс. температура дымовых газов 120°C в комплекте: опорная труба DN160 (длина 2 м); распорка: приемный раструб; отвод DN 110 и адаптер с DN110 на DN160		

**УПЛОТНЕНИЯ**

1 Комплект = 5 шт.

ДЛЯ ДЫМОХОДА
ДЛЯ ДЫМОХОДА
ДЛЯ ДЫМОХОДА
ДЛЯ ДЫМОХОДА
ДЛЯ ДЫМОХОДА
ДЛЯ ДЫМОХОДА

DN

Арт.

DN60
DN80
DN110
DN160
DN100
DN160

2651745
2651521
2651573
2651351
2651746
2651556

**УПЛОТНЕНИЯ**

для люка отвода с ревизией

DN100

2651747

КОМПЛЕКТ С33 ПРОХОД ЧЕРЕЗ ПЛОСКУЮ КРОВЛЮ ДО 100 КВТ

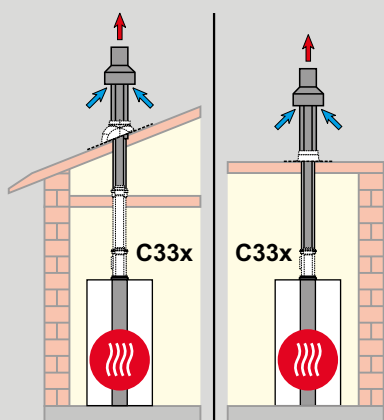

Концентрический вертикальный проход через наклонную или плоскую кровлю

03

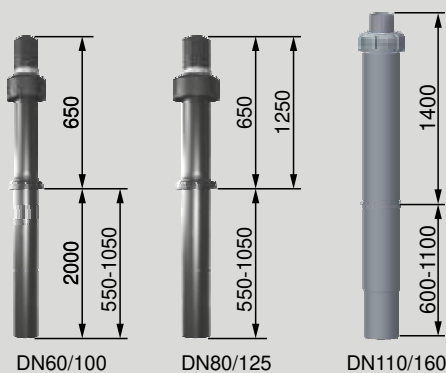

в комплекте:
концентрическая дымовая труба для вертикального прохода через кровлю, крепежная скоба

Проход через кровлю	КОМПЛЕКТ ПОДКЛЮЧЕНИЯ	DN60/100	DN60/100	DN80/125	DN80/125	DN110/160
		ДЛИНА	2650	1200-1700	1200-1700	1800-2300
красно-коричневый	Арт.	2651680	2651704	2651475	2651477	2651539
полипропилен	Арт.	2651679	2651703	2651474	2651476	2651538

Для котлов до 24 кВт при подсоединении к DN80/125 дополнительно требуется переходник с DN60/100 на DN80/125 (артикул 2651733)

Максимальная длина (м):

Жидкотопливные конденсационные котлы	КОМПЛЕКТ ПОДКЛЮЧЕНИЯ	Диаметр дымохода	COB-15	COB-20	COB-29	COB-40						
			DN60/100	9	-	-	-					
DN80/125	24	22	18	-								
DN110/160	-	-	-	14								
Газовые конденсационные котлы	КОМПЛЕКТ ПОДКЛЮЧЕНИЯ	Диаметр дымохода	до 14кВт	до 20кВт	до 24кВт	FGB-(K)-28	FGB-(K)-35	CGB-35	CGB-K40-35	CGB-50	CGB-75	CGB-100
DN60/100	16	14	12	7	4	-	-	-	-	-	-	-
DN80/125	17	22	26	20	24	16	16	8	-	-	-	-
DN110/160	18	25	30	20	29	42	42	37	15	12	-	-

Максимальная длина соответствует общей длине от котла до окончания дымохода.
Таблицы эквивалентности труб (вычислительная длина одностенная / концентрическая): 30 ° (0,4 / 0,7 м), 45 ° (0,6 / 1,2 м) и 87 ° (1,0 / 2,0 м).

		DN	Арт.
	КОЛПАК ДЛЯ НАКЛОННОЙ КРОВЛИ с адаптером для вертикального прохода через кровлю; подходит для кровли из плоской черепицы, сланца		
	ЧЕРНЫЙ, 25° – 45° НАКЛОН КРАСНО-КОРИЧНЕВЫЙ, 25° – 45° НАКЛОН	до DN125 до DN125	1720202 1720203
	КОЛПАК С ОСНОВАНИЕМ УВЕЛИЧЕННОГО РАЗМЕРА для наклонной кровли, с адаптером для вертикального прохода через кровлю; с дополнительной компенсацией отклонения; подходит для кровли любого типа, особенно для крупноформатной черепицы		
	ЧЕРНЫЙ С ГИБКИМ ВОРОТНИКОМ ЧЕРНОГО ЦВЕТА, 25° – 45° НАКЛОН КРАСНО-КОРИЧНЕВЫЙ С ГИБКИМ ВОРОТНИКОМ КРАСНО-КОРИЧНЕВОГО ЦВЕТА, 25° – 45° НАКЛОН	до DN125 до DN125	1720206 1720207
	УНИВЕРСАЛЬНЫЙ КОЛПАК ДЛЯ НАКЛОННОЙ КРОВЛИ с адаптером для вертикального прохода через кровлю; подходит для кровли из черепицы		
	ЧЕРНЫЙ С ГИБКИМ СВИНЦОВЫМ ФАРТУКОМ, 25° – 45° НАКЛОН КРАСНО-КОРИЧНЕВЫЙ С ГИБКИМ СВИНЦОВЫМ ФАРТУКОМ, 25° – 45° НАКЛОН	до DN125 до DN125	1720200 1720201
	УНИВЕРСАЛЬНЫЙ КОЛПАК ДЛЯ НАКЛОННОЙ КРОВЛИ, с адаптером для вертикального прохода через кровлю; подходит для кровли из черепицы		
	ЧЕРНЫЙ С ГИБКИМ ФАРТУКОМ ЧЕРНОГО ЦВЕТА, 5° – 25° НАКЛОН	до DN125	2651947
	КРАСНО-КОРИЧНЕВЫЙ С ГИБКИМ ФАРТУКОМ КРАСНО-КОРИЧНЕВОГО ЦВЕТА, 5° – 25° НАКЛОН	до DN125	2651948
	ЧЕРНЫЙ С ГИБКИМ ФАРТУКОМ ЧЕРНОГО ЦВЕТА, 25° – 45° НАКЛОН	до DN125	1720204
	КРАСНО-КОРИЧНЕВЫЙ С ГИБКИМ ФАРТУКОМ КРАСНО-КОРИЧНЕВОГО ЦВЕТА, 25° – 45° НАКЛОН	до DN125	1720205
	АДАПТЕР (КОЛПАК) ДЛЯ НАКЛОННОЙ КРОВЛИ для кровельного покрытия и вертикальной концентрической дымовой трубы		
	ЧЕРНЫЙ КРАСНО-КОРИЧНЕВЫЙ	DN60/100 DN60/100	2600036 2600037
	КОЛПАК ДЛЯ ПЛОСКОЙ КРОВЛИ для вертикальной концентрической дымовой трубы		
		DN60/100 и DN80/125 DN100/160	2651486 2651550
	КОЛПАК НА КРОВЛЮ		
	ЧЕРНЫЙ КРАСНО-КОРИЧНЕВЫЙ	DN160 DN160	2651548 2651549

НОВИНКА

КОМПЛЕКТ С93 ДЛЯ МОНТАЖА В ШАХТЕ ГИБКИЙ

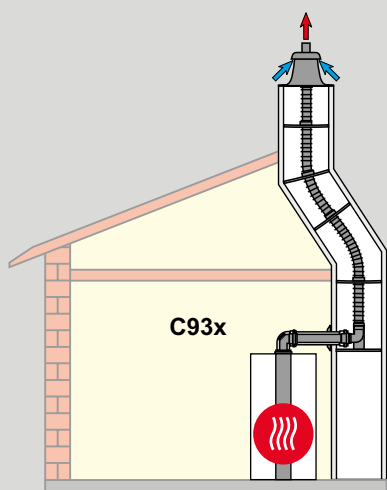

С 93 Соединение с дымоходом в шахте и подвод воздуха через наружную стену

НОВИНКА

03



Комплект с концентрическим подключением к дымоходу в шахте для режима подачи воздуха для горения из атмосферы

в комплекте:
 отвод 87° с ревизией для подключения к котлу;
 концентрическая дымовая труба 500 мм;
 розетка;
 отвод 87° с опорной планкой;
 колпак на шахту, пластик, со встроенной концентрической дымовой трубой и оконечником, стойким к УФ-излучению;
 4 шт. распорки







Оголовок	КОМПЛЕКТ ПОДКЛЮЧЕНИЯ ДИАМЕТР ДЫМОХОДА	DN60/100		DN80/125		DN110/160	
		DN60	DN83	DN83	DN110		
Нержавеющая сталь	Арт.	2652001	2652003	2652003	2652005	2652005	
Пластик	Арт.	2652000	2652002	2652002	2652004	2652004	

Для котлов до 24 кВт при подсоединении к DN80/125 дополнительно требуется переходник с DN60/100 на DN80/125 (артикул 2651733)

Максимальная длина (м):

Жидкотопливные конденсационные котлы		COB-15	COB-20	COB-29	COB-40										
Комплект подключения	Диаметр дымохода														
DN60/100	DN60	9	-	-	-										
DN80/125	DN83	27	21	17	-										
DN110/160	DN110	-	-	-	22										
Газовые конденсационные котлы		до 14кВт		до 20кВт		до 24кВт		FGB-(K)-28	FGB-(K)-35	CGB-35	CGB-K40-35	CGB-50	CGB-75	CGB-100	
Комплект подключения	Диаметр дымохода														
DN60/100	DN60	13	13	13	9	5	-	-	-	-	-	-	-	-	
DN80/125	DN83	14	17	22	17	23	25	25	15	-	-	-	-	-	
DN110/160	DN110	-	-	-	-	-	43	43	41	21	21				

Максимальная длина соответствует общей длине от котла до окончания дымохода.
 Таблицы эквивалентности труб (вычислительная длина одностенная / концентрическая): 30° (0,4 / 0,7 м), 45° (0,6 / 1,2 м) и 87° (1,0 / 2,0 м).

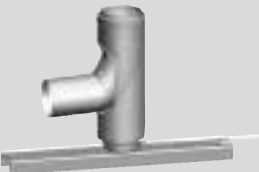
	DN	Арт.
	КОЛПАК НА ШАХТУ пластик; для гибкого дымохода с оконечником, стойким к УФ-излучению (основание 40 x 40см. Возможно уменьшение до 35/30 x 35/30см – со стороны заказчика)	
	DN60	2651790
	DN80/83	2651511
	DN110	2651559
	DN60	2651899
	DN83	2651527
	DN110	2651528
	РАСПОРКА ДЛЯ ДЫМОХОДА	
	DN60	2651788
	DN80	2651509
	DN110	2651673
	УДЛИНЕНИЕ для гибкого дымохода	
	DN60	2651791
	DN80	2651579
	DN110	2651719
	СОЕДИНИТЕЛЬНАЯ МУФТА для гибких дымоходов (соединение для двух гибких труб)	
	DN60	2651793
	DN83	2651576
	DN110	2651716
	ПРИЕМНАЯ МУФТА ГИБКОГО ДЫМОХОДА (держатель для гибкого дымохода на опорном отводе)	
	DN60	2651794
	ТРОЙНИК С РЕВИЗИЕЙ для гибкого дымохода	
	DN60	2651792
	DN83	2651577
	DN110	2651717
	ВСПОМОГАТЕЛЬНОЕ МОНТАЖНОЕ ПРИСПОСОБЛЕНИЕ для гибкого дымохода	
	DN60	2651796
	DN83	2651840
	DN110	2651897
	ОТВОД 87° с опорной планкой для гибкого дымохода	
	DN60	2651795

WOLF

КОМПЛЕКТ С53Х ФАСАДНЫЕ СИСТЕМЫ ДО 100КВТ

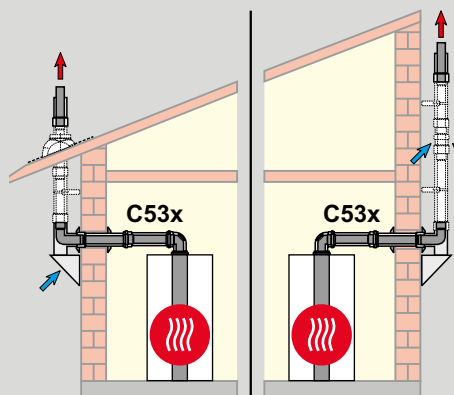

Комплект с концентрическим подключением к дымовой трубе по фасаду (наружной стене) для режима подачи воздуха для горения из атмосферы

03

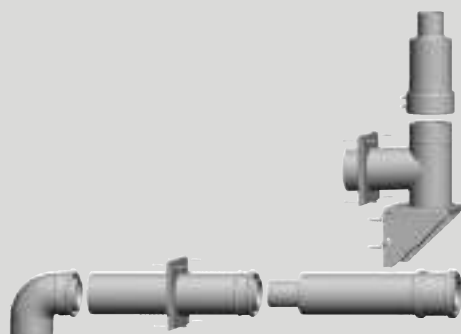

в комплекте:
отвод 87° с ревизией для подключения к котлу;
концентрическая дымовая труба; L= 500 мм; 2 розетки;
концентрический проход через стену;
концентрическое подключение по наружной стене; концентрический оконечник; хомут

Для котлов до 24 кВт при подсоединении к DN80/125 дополнительно требуется переходник с DN60/100 на DN80/125 (артикул 2651733)

RG | H40

КОМПЛЕКТ ПОДКЛЮЧЕНИЯ	DN60/100	DN80/125	DN110/160
ДИАМЕТР ДЫМОХОДА	DN60/100	DN80/125	DN110/160
Арт.	2651907	2651501	2651764

Для котлов до 24 кВт при подсоединении к DN80/125 дополнительно требуется переходник с DN60/100 на DN80/125 (артикул 2651733)

Максимальная длина (м):

		COB-15	COB-20	COB-29	COB-40					
Жидкотопливные конденсационные котлы										
Комплект подключения	Диаметр дымохода	30	30	30	-					
DN80/125	DN80/125	-	-	-	30					
DN110/160	DN110/160	до 14кВт до 20кВт до 24кВт FGB-(K)-28 FGB-(K)-35 CGB-35 CGB-K40-35 CGB-50 CGB-75 CGB-100								
Газовые конденсационные котлы										
Комплект подключения	Диаметр дымохода	46	24	20	10	5	-	-	-	-
DN60/100	DN60/100	50	50	50	50	46	38	38	19	-
DN80/125	DN80/125	-	-	-	-	-	50	50	50	50
DN110/160	DN110/160									

Максимальная длина соответствует общей длине от котла до окончания дымохода.

Таблицы эквивалентности труб (вычислительная длина одностенная / концентрическая): 30 ° (0,4 / 0,7 м), 45 ° (0,6 / 1,2 м) и 87 ° (1,0 / 2,0 м).

WOLF

КОМПЛЕКТ С53Х ФАСАДНЫЕ СИСТЕМЫ ДО 100КВТ

03



ОКОНЕЧНИК КОНЦЕНТРИЧЕСКОЙ ДЫМОВОЙ ТРУБЫ ПО ФАСАДУ

нержавеющая сталь/полипропилен
250 мм

DN

Арт.

DN60/100
DN80/125
DN110/160

2651915
2651799
2651567

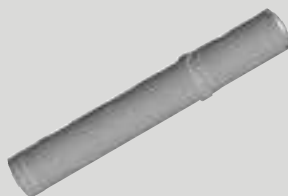

ВЕРТИКАЛЬНЫЙ ПРОХОД ЧЕРЕЗ КРОВЛЮ ДЛЯ ДЫМОВОЙ ТРУБЫ ПО ФАСАДУ

нержавеющая сталь/полипропилен
1000 мм

DN60/100
DN80/125
DN110/160

2651908
2651655
2651534

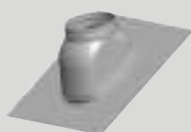

КОЛПАК НА КРОВЛЮ

ЧЕРНЫЙ

DN125

2651656

КРАСНО-КОРИЧНЕВЫЙ

DN160

2651548

DN125

2651657

DN160

2651549



КОНЦЕНТРИЧЕСКАЯ ДЫМОВАЯ ТРУБА ПО ФАСАДУ

нержавеющая сталь/полипропилен

ДЛИНА 500 ММ

DN60/100

2651909

ДЛИНА 1000 ММ

DN110/160

2651563

DN60/100

2651910

DN80/125

2651658

DN110/160

2651531

ДЛИНА 2000 ММ

DN60/100

2651911

DN80/125

2651659

DN110/160

2651532



ОТВОД ДЛЯ КОНЦЕНТРИЧЕСКОЙ ДЫМОВОЙ ТРУБЫ ПО ФАСАДУ

нержавеющая сталь/полипропилен

15°

DN80/125

2651761

15°

DN110/160

2651560

30°

DN80/125

2651762

30°

DN110/160

2651561

45° (1 КОМПЛЕКТ = 2 ШТ.)

DN60/100

2651913

45° (1 КОМПЛЕКТ = 2 ШТ.)

DN80/125

2651661

45°

DN110/160

2651530

87°

DN60/100

2651914

87°

DN80/125

2651763

87°

DN110/160

2651562



ЭЛЕМЕНТ С РЕВИЗИЕЙ ДЛЯ КОНЦЕНТРИЧЕСКОЙ ДЫМОВОЙ ТРУБЫ ПО ФАСАДУ

нержавеющая сталь/полипропилен
250 мм

DN60/100

2651916

DN80/125

2651660

DN110/160

2651533



РЕГУЛИРУЕМЫЙ КОМПЛЕКТ КРЕПЛЕНИЯ ДЫМОВОЙ ТРУБЫ ПО ФАСАДУ

из нержав. стали
(рекомендуемое расстояние для монтажа – 2 м)

DN100



2651918

DN125

2651662

DN160

2651537

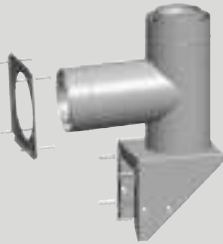
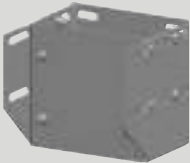
	DN	Арт.
 <p>РЕГУЛИРУЕМОЕ УДЛИНЕНИЕ (135-230 ММ) ДЛЯ КОМПЛЕКТА КРЕПЛЕНИЯ ДЫМОВОЙ ТРУБЫ ПО ФАСАДУ нержавеющая сталь</p>	DN125	2651783
	DN160	2651785
Примечание: Дополнительные расширения по запросу		
 <p>ВОЗДУХОЗАБОРНЫЙ ЭЛЕМЕНТ КОНЦЕНТРИЧЕСКОЙ ДЫМОВОЙ ТРУБЫ ПО ФАСАДУ напр. требуется при подключении внешней консоли ниже уровня земли нержавеющая сталь/полипропилен 250 мм</p>	DN60/100	2651912
	DN80/125	2651663
	DN110/160	2651535
 <p>ЗАЖИМНОЙ ХОМУТ нержавеющая сталь/полипропилен для дымохода на фасаде (наружная стена)</p>	DN60/100	2651917
	DN80/125	2651769
	DN110/160	2651565
 <p>КОНСОЛЬ КРЕПЛЕНИЯ НА НАРУЖНОЙ СТЕНЕ КОНЦЕНТРИЧЕСКОЙ ДЫМОВОЙ ТРУБЫ нержавеющая сталь/полипропилен вкл. декоративную накладку на наружную стену и крепежный материал</p>	DN60/100	2651919
	DN80/125	2651682
	DN110/160	2651529
Указания: в консоли имеются воздухозаборные отверстия, через которые забирается воздух (если консоль расположена выше уровня земли). Если консоль расположена ниже уровня земли, то необходимо использовать патрубок притока воздуха.		
 <p>РЕГУЛИРУЕМОЕ УДЛИНЕНИЕ (155-240 ММ) ДЛЯ КОНСОЛИ КРЕПЛЕНИЯ НА НАРУЖНОЙ СТЕНЕ нержавеющая сталь</p>	DN125	2651784
	DN160	2651786
Примечание: Дополнительные расширения по запросу		

WOLF

МНОГОКОТЛОВЫЕ И КАСКАДНЫЕ ДЫМОХОДЫ ДО 100 КВТ



ОСНОВНОЙ КОМПЛЕКТ

для поэтажного подключения котлов
к общей дымовой трубе
для режима подачи воздуха
для горения из атмосферы

в комплекте:

- колпак на шахту DN110, вкл. оконечник
- 6 распорок DN110 (полипропилен)
- переходник с DN80 на DN110 (полипропилен)
- отвод с опорной планкой 87°/DN80 (полипропилен)
- переходник эксцентрический с DN60 на DN80 (полипропилен)

Длина дымовой трубы (в зависимости от конкретного проекта) – по заказу.

DN

Арт.

DN60 – DN110
DN60 – DN125

2651450
2651862

Примечание: вместо опорной планки может использоваться дымоход соответствующей длины.

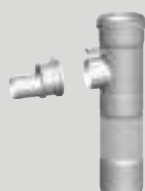

ДОПОЛНИТЕЛЬНЫЙ МОНТАЖНЫЙ КОМПЛЕКТ LAS

многократного использования

состоящий из:

- DN110 или DN125 (полипропилен) с выходным патрубком DN80, длина 440 мм
- Эксцентриковое соединение DN60 до DN80 (полипропилен)

DN110
DN125

2651861
2651863



ДЫМОХОД DN110 ИЗ ПОЛИПРОПИЛЕНА ДЛЯ МОНТАЖА В ШАХТЕ

макс. температура дымовых газов 120°C

ДЛИНА 500 ММ

DN110
DN125

2651668
2651698

ДЛИНА 1000 ММ

DN110
DN125

2651669
2651699

ДЛИНА 2000 ММ

DN110
DN125

2651670
2651700



ОТВОД ДЛЯ ДЫМОХОДА DN110 ИЗ ПОЛИПРОПИЛЕНА

макс. температура дымовых газов 120°C

15°

DN110
DN125

2651690
2651694

30°

DN110
DN125

2651691
2651695

45°

DN110
DN125

2651692
2651696

87°

DN110
DN125

2651693
2651697



ДЫМОХОД С РЕВИЗИЕЙ DN110 ИЗ ПОЛИПРОПИЛЕНА

макс. температура дымовых газов 120°C
250 мм

DN110
DN125

2651571
2651864

03

МНОГОКОТЛОВЫЕ И КАСКАДНЫЕ ДЫМОХОДЫ ДО 100 КВТ

**ДЫМОХОД С РЕВИЗИЕЙ**

Длина 250мм, для установки в шахту,
из полипропилена, до 120°C

DN

Арт.

DN110
DN125

2651671
2651701

**ЗАГЛУШКА ДЛЯ ДЫМОХОДА DN80 ИЗ ПОЛИПРОПИЛЕНА**

макс. температура дымовых газов 120°C

DN80

2651839

**РАСПОРКА ДЛЯ ДЫМОХОДА**

пластик

(рекомендуемое расстояние между распорками макс. 2 м)

1 КОМПЛЕКТ = 6 ШТ.

1 КОМПЛЕКТ = 6 ШТ.

DN110
DN125

2651673
2651702

03

WOLF

МНОГОКОТЛОВЫЕ И КАСКАДНЫЕ ДЫМОХОДЫ ДО 100 КВТ

03



БАЗОВЫЙ КОМПЛЕКТ ДЫМОХОДОВ
для режима подачи воздуха для горения из атмосферы
цвет белый

DN

Арт.

DN110/160

2651826

в комплекте:

- 2 переходника DN60/100 на муфту DN80/125
- 2 переходника DN80/125 на муфту DN110/160
- 2 дымовых коллектора DN110/110/160
- Концентрическая дымовая труба DN110/160 с отводом конденсата
- оконечник DN110/160 с ревизией и сливом конденсата
- сифон для отвода конденсата
- туба со смазкой, 50 мл



КОМПЛЕКТ ДЫМОХОДОВ ДЛЯ РАСШИРЕНИЯ КАСКАДА
для режима подачи воздуха для горения из атмосферы
цвет белый

DN110/160

2651827

в комплекте:

- переходник DN60/100 на муфту DN80/125
- переходник DN80/125 на муфту DN110/160
- дымовой коллектор DN110/110/160
- туба со смазкой, 50 мл



БАЗОВЫЙ КОМПЛЕКТ ДЫМОХОДОВ
для каскада из 2 котлов для режима подачи воздуха
для горения из помещения

в комплекте:

- 2 переходника DN60 на муфту DN80 (полипропилен)
- 2 переходника DN80 на муфту DN110 (полипропилен)
- 2 дымохода DN110 x 250 (полипропилен)
- 2 отвода с ревизией 87°/DN110 (полипропилен)
- 2 дымовых коллектора DN110/110 (полипропилен)
- 1 дымоход DN110 x 500 (полипропилен)
- оконечник DN110 с ревизией и отводом конденсата (полипропилен)
- сифон для оконечника (полипропилен)
- туба со смазкой, 50 мл

При монтаже газового отопления дополнительно
вставить дымоход DN 110

COB-29, CGB-2 ДО 24КВТ, FGB-(K)-28/35
COB-29, CGB-35/50, CGB-K-40-35
COB-40, CGB-75/100

DN110/110

2651686

DN110/160

2651308

DN110/160

2651310

Примечание: Для COB-29/40 требуется клапан
с двигателем DN80 или DN110

DN

Арт.

**КОМПЛЕКТ ДЫМОХОДОВ****для расширения каскада**

для режима подачи воздуха для горения из помещения

в комплекте:

- переходник с DN60 на муфту DN80 (полипропилен)
- переходник с DN80 на муфту DN110 (полипропилен)
- дымоход DN110 x 250 (полипропилен)
- отвод с ревизией 87°/DN110 (полипропилен)
- дымовой коллектор DN110/110 (полипропилен)
- туба со смазкой, 50 мл

СГВ-2 ДО 24КВТ, FGB-(К)-28/35
 СОВ-29, СГВ-35/50, СГВ-К-40-35
 СОВ-40, СГВ-75/100

DN110
 DN110/160
 DN110/160

2651687
 2651309
 2651462

Примечание: Для СОВ-29/40 требуется клапан
 с двигателем DN80 или DN110

**КЛАПАН С ПРИВОДОМ**

для установки в выхлопной трубе

Длина 200 мм

DN80
 DN110

2651088
 2651773

**СИФОН**

полипропилен

Высота барьера 230 мм

2071608

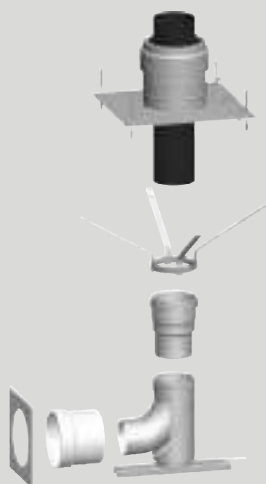

КОМПЛЕКТ ДЫМОХОДА ДЛЯ МОНТАЖА В ШАХТЕ
для котлов, подключен. в каскаде к общему дымовому
коллектору
 для режима подачи воздуха для горения из атмосферы

в комплекте:

- оголовок на шахту DN80 (полипропилен)
с оконечником (полипропилен, цвет черный)
- 6 распорок DN80 (полипропилен)
- переходник DN110 на муфту DN80 (полипропилен)
- отвод с опорной планкой 87° DN110 (полипропилен)
- вкладка в стену DN110/160 (нерж. сталь)
- декоративная накладка на стену DN160 (нерж. сталь)
- туба со смазкой, 50 мл

Длина дымовой трубы
 (в зависимости от конкретного проекта) – по заказу.

03

ПОДКЛЮЧЕНИЕ DN110 – КОЛЛЕКТОР DN80

DN110 на DN80

2651828

ПОДКЛЮЧЕНИЕ DN110 – КОЛЛЕКТОР DN110

DN110

2651688

ПОДКЛЮЧЕНИЕ DN110 – КОЛЛЕКТОР DN125

DN110 на DN125

2651689

ПОДКЛЮЧЕНИЕ DN110 – КОЛЛЕКТОР DN160

DN110 на DN160

2651829

WOLF
ТАБЛИЦА ВАРИАНТОВ
ГАЗОВЫЕ КОНДЕНСАЦИОННЫЕ КОТЛЫ СВЫШЕ 100 КВТ

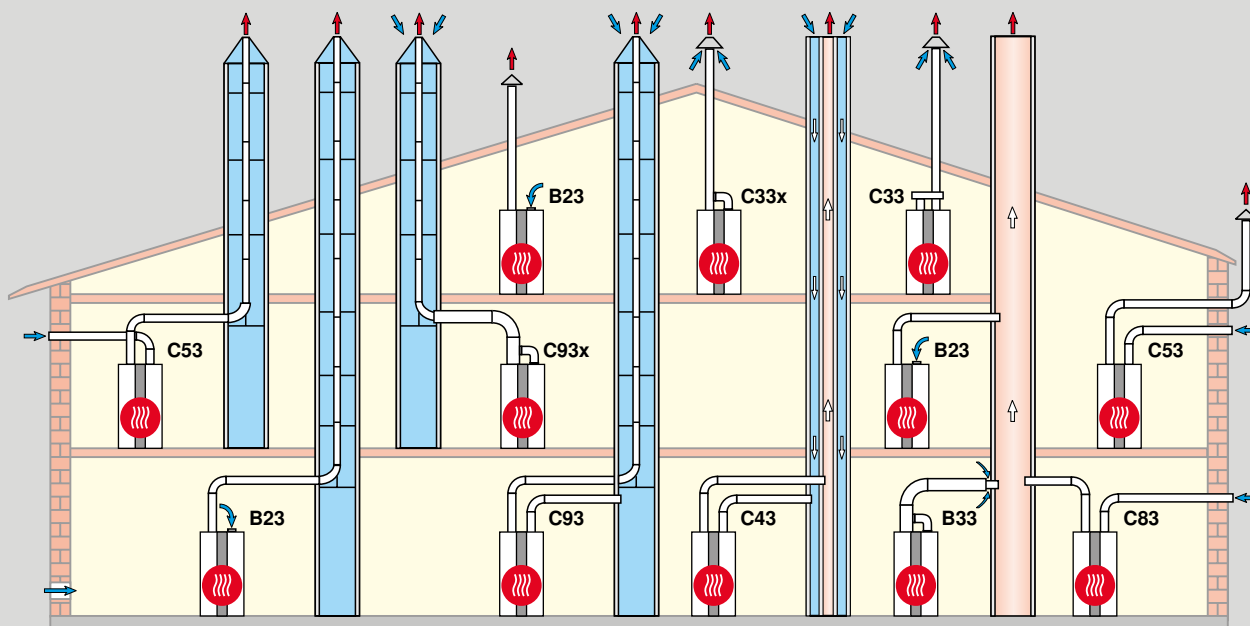

03

Варианты

Арт.

B23	Дымоход в шахте и забор воздуха для горения непосредственно над котлом (забор воздуха для горения из помещения)
B33	Дымоход в шахте с горизонтальным концентрическим соединительным трубопроводом (забор воздуха для горения из помещения)
C33x	Вертикальный концентрический проход через плоскую или скатную крышу, вертикальная концентрическая воздушно-дымоходная система для монтажа в шахте (забор воздуха для горения из атмосферы)
C43	Соединение с влагостойкой воздуховодной/дымовой трубой (забор воздуха для горения из атмосферы)
C53	Соединение с дымоходом на фасаде посредством горизонтального соединительного трубопровода (длина 2,5 м) (забор воздуха для горения из атмосферы)
C63	Система дымоотведения не была испытана в комплекте с котлом и не сертифицирована. Она должна соответствовать строительным нормам соответствующих стран.
C83	Соединение с влагостойкой дымовой трубой и подвод воздуха через наружную стену (забор воздуха для горения из атмосферы)
C93	Вертикальный дымоход для монтажа в шахте с горизонтальным эксцентрическим соединительным трубопроводом (забор воздуха для горения из атмосферы), линия подачи воздуха]
C93X	Вертикальный дымоход для монтажа в шахте с концентрическим горизонтальным подключением

Примечание: системы с33x и с83x пригодны также к установке в гаражах.

Способы монтажа необходимо согласовывать со строительными нормами и законодательными актами, действующими в соответствующей стране. Вопросы внутреннего монтажа, касающиеся, в частности, ревизионных люков и вентиляционных отверстий (при мощности свыше 50 кВт вентиляция обязательна), следует согласовывать с региональной службой по чистке дымоходов до монтажа.

Данные о длине относятся к концентрическим воздушно-дымоотводным системам и дымоходам и касаются только фирменных деталей компании «WOLF».

Воздушно-дымоходные системы DN60/100 и DN80/125 сертифицированы как системные компоненты газового конденсационного оборудования компании «WOLF».

WOLF

ВОЗДУШНО-ДЫМОХОДНЫЕ СИСТЕМЫ ДЛЯ ГАЗОВОГО КОНДЕНСАЦИОННОГО КОТЛА MGK-2

Однокотельная установка:

Варианты исполнения для конденсационного котла		Максимальная длина в метрах по вертикали					
		DN	MGK-2				
			-130	-170	-210	-250	-300
B23(P)	Дымоход в шахте и забор воздуха для горения непосредственно над котлом (подача воздуха для горения из помещения)	160	50	50	47	35	20
		200	50	50	50	50	50
B33	Подключение к влагостойкой дымовой трубе концентрическим горизонтальным подключением (подача воздуха для горения из помещения)	160	Расчет ¹⁾ в соответствии с EN 13384				
		200					
C33	Подключение к влагостойкой дымовой трубе концентрическим горизонтальным подключением (подача воздуха для горения из помещения)	160	Расчет ¹⁾ в соответствии с EN 13384				
		200					
C33(x)	Вертикальный концентрический проход через плоскую или наклонную кровлю, вертикальная концентрическая дымовая труба для монтажа в шахте (подача воздуха для горения из атмосферы)	160/225					
		200/300					
C43(x)	Подключение к влагостойкой дымовой трубе с воздухоподающим и дымоотводящим каналами (подача воздуха для горения из атмосферы)	160	Расчет ¹⁾ в соответствии с EN 13384				
		200					
C53	Входное отверстие воздуховода и выходное отверстие дымохода находятся в различных областях давлений (подача воздуха для горения из атмосферы)	160	50	50	47	35	20
		200	50	50	50	50	50
C53(x)	Подключение к дымоходу по фасаду (подача воздуха для горения из атмосферы)	160/225	50	50	35	5	-
		200/300	-	-	-	50	50
C63	C63 Система дымоудаления не испытана и не сертифицирована вместе с котлом. Поэтому необходим расчет системы дымоудаления в соответствии с местными нормами и правилами.	160	Расчет ¹⁾ в соответствии с EN 13384				
		200					
C83	Концентрическое подключение к влагостойкому газоходу и подача воздуха для горения через наружную стену (подача воздуха для горения из атмосферы)	160	Расчет ¹⁾ в соответствии с EN 13384				
		200					
C93	Вертикальный дымоход для монтажа в шахте с горизонтальным эксцентрическим соединительным трубопроводом (забор воздуха для горения из атмосферы), линия подачи воздуха DN200	160	25	16	6	-	-
		200	30	32	32	26	32
C93x	Вертикальный дымоход для монтажа в шахте с горизонтальным эксцентрическим соединительным трубопроводом	160	25	16	6	-	-
		200	30	32	32	26	32

¹⁾ Напор вентилятора:

MGK-2-130 $Q_{\max}/Q_{\min} = 200\text{Pa} / 10\text{Pa}$

MGK-2-170, -210, -250, -300 $Q_{\max}/Q_{\min} = 150\text{Pa} / 10\text{Pa}$

WOLF

ВОЗДУШНО-ДЫМОХОДНЫЕ СИСТЕМЫ ДЛЯ ГАЗОВОГО КОНДЕНСАЦИОННОГО КОТЛА МКК-2

Однокотельная установка:

Варианты исполнения для конденсационного котла		Максимальная длина в метрах по вертикали						
		DN	МКК-2					
			-390	-470	-550	-630	-800	-1000
B23	Дымоход в шахте и забор воздуха для горения непосредственно над котлом (подача воздуха для горения из помещения)	160 ¹⁾	8	-	-	-	-	-
		200	50	40	19	9	-	-
		250	50	50	50	50	50	50
		315	-	-	-	-	50	50
B33	Подключение к влагостойкой дымовой трубе концентрическим горизонтальным подключением (подача воздуха для горения из помещения)	250	Расчет в соответствии с EN 13384					
		315						
C33	Система подвода воздуха для горения и дымоотвода через крышу в зоне общего давления	250	Расчет в соответствии с EN 13384					
		315						
C33	Вертикальный концентрический проход через плоскую или скатную крышу, вертикальная концентрическая воздушно-дымоходная система для монтажа в шахте (забор воздуха для горения из атмосферы)	250/350	38	27	13	4	-	-
		315/400	47	38	22	13	-	-
C43	Подключение к влагостойкой дымовой трубе с воздухоподающим и дымоотводящим каналами (подача воздуха для горения из атмосферы)	250	Расчет в соответствии с EN 13384					
		315						
C53	Подключение к дымоходу по фасаду с горизонтальным концентрическим подключением (длина 2,5 м) (подача воздуха для горения из атмосферы)	200	35	22	-	-	-	-
		250	50	50	50	24	50 ²⁾	40 ²⁾
		315	-	-	-	-	50 ²⁾	50 ²⁾
C53	Подключение к дымоходу по фасаду (подача воздуха для горения из атмосферы)	200/300	39	24	-	-	-	-
		250/350	50	50	50	34	50 ²⁾	37 ²⁾
		315/400	-	-	-	50	50 ²⁾	50 ²⁾
C63	Система дымоудаления не испытана и не сертифицирована вместе с котлом. Поэтому необходим расчет системы дымоудаления в соответствии с местными нормами и правилами.	250	Расчет в соответствии с EN 13384					
		315						
C83	Концентрическое подключение к влагостойкому газоходу и подача воздуха для горения через наружную стену (подача воздуха для горения из атмосферы)	250	Расчет в соответствии с EN 13384					
		315						
C93	Вертикальный дымоход для монтажа в шахте с горизонтальным эксцентрическим соединительным трубопроводом (забор воздуха для горения из атмосферы), линия подачи воздуха DN200	250/250	50	45	16	-	-	-
		{370x370}						
		250/315	-	50	50	23	-	-
		{450x450}						
		315/315	-	-	-	33	19	9
		{450x450}						

¹⁾ Применяется к горизонтальной соединительной трубе DN 200 с длиной 2 м и отводом с 87 ° (соответствует длине 3 м)

²⁾ Канал приточного воздуха: 5 м, 1 изгиб х 87 °

Способы монтажа необходимо согласовывать со строительными нормами и законодательными актами, действующими в соответствующей стране. Вопросы внутреннего монтажа, касающиеся, в частности, ревизионных люков и вентиляционных отверстий, следует согласовывать с региональной службой по чистке дымоходов.

Разрешается использовать следующие воздушно-дымоходные системы или дымоходы, имеющие допуск CE-0036-CPD-9169003:

- дымоходы DN200, DN250 и DN315

- концентрические воздушно-дымоходные системы DN250/350 и DN315/400

Необходимые маркировочные таблички прилагаются к соответствующим принадлежностям компании «Wolf».

Дополнительно необходимо соблюдать инструкции по монтажу, прилагаемые к принадлежностям.

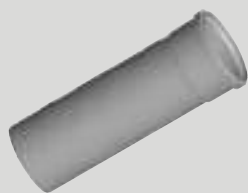

ДЫМОХОД
полипропилен

ДЛИНА 150 ММ
ДЛИНА 250 ММ

ДЛИНА 500 ММ

ДЛИНА 1000 ММ

ДЛИНА 2000 ММ

DN

Арт.

DN200	2651358
DN160	2651333
DN200	2651359
DN250	2651401
DN160	2651315
DN200	2651360
DN250	2651402
DN315	2651426
DN160	2651316
DN200	2651361
DN250	2651403
DN315	2651427
DN160	2651317
DN200	2651376
DN250	2651404
DN315	2651428



ДЫМОХОД
полипропилен

15°

30°

45°

87°

DN160	2651318
DN200	2651363
DN160	2651319
DN200	2651364
DN250	2651405
DN315	2651429
DN160	2651320
DN200	2651365
DN250	2651406
DN315	2651430
DN160	2651321
DN200	2651366
DN250	2651407
DN315	2651431



РАСПОРКА

пластик (рекомендуемое расстояние между распор. макс. 2 м)

ПОЛИПРОПИЛЕН ДО 120°C
НЕРЖАВЕЮЩАЯ СТАЛЬ
НЕРЖАВЕЮЩАЯ СТАЛЬ
НЕРЖАВЕЮЩАЯ СТАЛЬ

DN160	2651322
DN200	2651375
DN250	2651413
DN315	2651437



ДЫМОХОД С РЕВИЗИЕЙ
полипропилен

ДЛИНА 290 ММ
ДЛИНА 600 ММ
ДЛИНА 600 ММ
ДЛИНА 600 ММ

DN160	2651356
DN200	2651369
DN250	2651409
DN315	2651433



ОТВОД С РЕВИЗИЕЙ 87°
из полипропилена, до 120°C

DN160	2651357
DN200	2651367
DN250	2651408
DN315	2651432



ОТВОД С ОПОРНОЙ ПЛАНКОЙ 87°
из полипропилена, до 120°C

DN160	2651326
DN200	2651374

	DN	Арт.
 <p>АДАПТЕР для режима подачи воздуха из атмосферы</p>	2 x DN160 > DN160/225	2651332
	2 x DN160 > DN200/300	2651898
	DN160 + DN200 > DN200/300	2651830
 <p>ПЕРЕХОДНИК из полипропилена, для соединения воздушного трубопровода DN 200 и дымохода от соединения газового конденсационного котла и соединения с концентрическим дымоходом DN250/350</p>	DN200 на DN250/350	2651851
	DN200 на DN315/400	2651943
 <p>АДАПТЕР ДЛЯ ПОДКЛЮЧЕНИЯ ВОЗДУХОВОДА полипропилен</p>	DN160	2651327
 <p>ХОМУТ Нержавеющая сталь</p>	DN225	2651868
	DN300	2651869
 <p>ПЕРЕХОДНИК полипропилен</p>	DN200 на DN160	2651330
 <p>ПЕРЕХОДНИК полипропилен</p>	DN200 на DN160	2651370
 <p>ПЕРЕХОДНИК полипропилен</p>	DN250 на DN200	2651849
 <p>ПЕРЕХОДНИК полипропилен</p>	DN160 на DN200	2651371
 <p>ПЕРЕХОДНИК ЭКСЦЕНТРИЧЕСКИЙ полипропилен</p>	DN160 на DN200	2651372

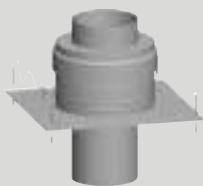

ОГоловок на шахту
Нержавеющая сталь

- С окончником из полипропилена, стойким к УФ-излучению; цвет черный
- С окончником из полипропилена, стойким к УФ-излучению; цвет черный
- С окончником из нержавеющей стали
- С окончником из нержавеющей стали
- С окончником из нержавеющей стали
- С окончником из нержавеющей стали

DN	Арт.
DN160	2651355
DN200	2651368
DN160	2651349
DN200	2651395
DN250	2651419
DN315	2651445



ХОМУТ
в комплекте со шпилькой и дюбелями
(рекомендуемое расстояние между хомут. макс. 2 м)

DN160	2651328
DN200	2651373
DN250	2651463
DN315	2651464



ХОМУТ С ПЕТЛЯМИ (НЕРЖАВ. СТАЛЬ)
в качестве вспомогательного приспособления для монтажа

DN160	2651710
DN200	2651362
DN250	2651711
DN315	2651712



ОТВОД С ОПОРОЙ 90°
полипропилен и опорной трубой с распоркой, L= 2 м

DN250	2651414
DN315	2651438



ОПОРНЫЙ КОМПЛЕКТ
полипропилен

DN250	2651853
-------	---------



**ЗАПАСНОЕ УПЛОТНЕНИЕ ДЛЯ ДЫМОХОДА
ИЗ ПОЛИПРОПИЛЕНА**
1 Комплект = 5 шт.

DN

Арт.

ДЛЯ ДЫМОВОЙ ТРУБЫ
ДЛЯ ДЫМОВОЙ ТРУБЫ
ДЛЯ ДЫМОВОЙ ТРУБЫ
ДЛЯ ДЫМОВОЙ ТРУБЫ

DN160
DN200
DN250
DN315

2651351
2651397
2651421
2651443



ТУБА СО СМАЗКОЙ
50 мл

265132999



ОКОНЕЧНИК ДЛЯ КОНЦЕНТРИЧЕСКОЙ ДЫМОВОЙ ТРУБЫ
 нержавеющая сталь / полипропилен
 250 мм

DN

Арт.

DN160/225	2651347
DN200/300	2651394
DN250/350	2651422
DN315/400	2651444



ВОЗДУХОЗАБОРНЫЙ ЭЛЕМЕНТ
 концентрической дымовой трубы
 нержавеющая сталь / полипропилен
 250 мм

DN160/225	2651350
DN200/300	2651396
DN250/350	2651420
DN315/400	2651446

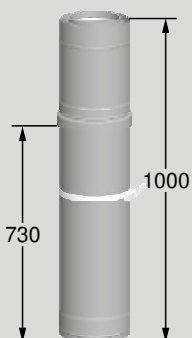

ПРОХОД ЧЕРЕЗ КРОВЛЮ
 для концентрической дымовой трубы
 нержавеющая сталь / полипропилен
 1000 мм

DN160/225	2651346
DN200/300	2651393
DN250/350	2651418
DN315/400	2651442

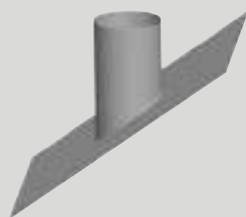

КОЛПАК ДЛЯ КРОВЛИ
 нержавеющая сталь с гибким воротником
 подходит для всех типов кровельных покрытий

25-30°		2651454
30-35°	DN160/225	2651455
35-40°	DN160/225	2651456
40-45°	DN160/225	2651457

Примечание: DN160 / 225

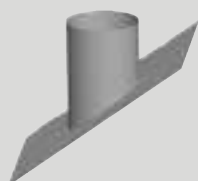

КОЛПАК ДЛЯ НАКЛОННОЙ КРОВЛИ
 нержавеющая сталь с гибким воротником
 подходит для всех типов кровельных покрытий

0-10°	DN200/300	2651377
10-20°	DN200/300	2651378
20-30°	DN200/300	2651379
30-40°	DN200/300	2651380
40-50°	DN200/300	2651381

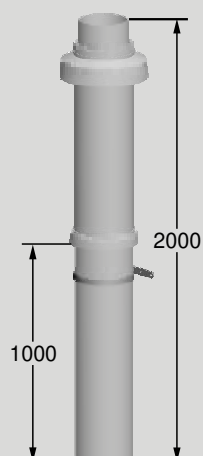
**ПРОХОД ЧЕРЕЗ КРОВЛЮ**

для концентрической дымовой трубы без притока воздуха,
полиэтилен; цвет черный

в комплекте:

концентрическая дымовая труба

для вертикального прохода через кровлю
с крепежной скобой

DN

Арт.

DN160/186

2651345

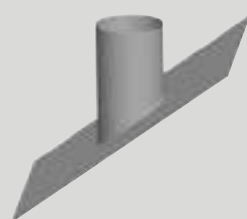
**УНИВЕРСАЛЬНЫЙ КОЛПАК**

с гибким фартуком, пластик,
подходит для всех типов кровельных покрытий

25-45° ЧЕРНЫЙ

25-45° ТЕРРАКОТОВЫЙ

DN186

2651460

DN186

2651461

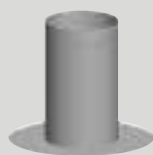
**КОЛПАК ДЛЯ ПЛОСКОЙ КРОВЛИ**

нержавеющая сталь
для вертикального прохода через кровлю

DN186

DN160/225

2651459

DN225

DN160/225

2651458

DN300

DN200/300

2651400

DN350

DN250/350

2651425

DN400

DN315/400

2651449

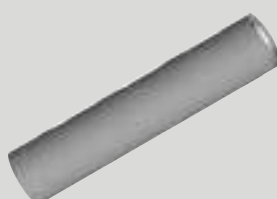
**КОНЦЕНТРИЧЕСКАЯ ДЫМОВАЯ ТРУБА**

нержавеющая сталь / полипропилен
подходит для монтажа внутри помещения
и монтажа на открытом воздухе

ДЛИНА 500 ММ

DN160/225

2651334

DN200/300

2651383

DN250/350

2651410

ДЛИНА 1000 ММ

DN160/225

2651335

DN200/300

2651384

DN250/350

2651411

DN315/400

2651434

ДЛИНА 2000 ММ

DN315/400

2651435

**ХОМУТ**

DN225

2651832

DN300

2651865

DN350

2651866

DN400

2651867

**РЕГУЛИРУЕМОЕ НАСТЕННОЕ КРЕПЛЕНИЕ**

нержавеющая сталь
(рекомендуемое расстояние между крепл. макс. 2 м)

DN225

2651353

DN300

2651399

DN350

2651424

DN400

2651448



ОТВОД ДЛЯ КОНЦЕНТРИЧЕСКОЙ ДЫМОВОЙ ТРУБЫ
 подходит для монтажа внутри помещения и монтажа на открытом воздухе
 нержавеющая сталь/полипропилен

	DN	Арт.
15°	DN160/225	2651336
30°	DN160/225	2651337
	DN200/300	2651385
45°	DN160/225	2651338
	DN200/300	2651386
	DN250/350	2651831
90°	DN160/225	2651339
	DN200/300	2651387



КОНЦЕНТРИЧЕСКАЯ ДЫМОВАЯ ТРУБА С РЕВИЗИЕЙ
 нержавеющая сталь / полипропилен
 подходит для монтажа внутри помещения и монтажа на открытом воздухе
 400 мм

ДЛИНА 400 ММ	DN160/225	2651340
ДЛИНА 600 ММ	DN200/300	2651388
ДЛИНА 600 ММ	DN250/350	2651412
ДЛИНА 600 ММ	DN315/400	2651436



ПРОХОД ЧЕРЕЗ СТЕНУ
 для концентрической дымовой трубы
 нержавеющая сталь / полипропилен
 подходит для монтажа внутри помещения и монтажа на открытом воздухе
 500 мм

DN160/225	2651342
DN200/300	2651390
DN250/350	2651415
DN315/400	2651439



ВСТАВКА В СТЕНУ
 нержавеющая сталь

DN160/225	2651343
DN200/300	2651391
DN250/350	2651416
DN315/400	2651440



ДЕКОРАТИВНАЯ НАКЛАДКА НА СТЕНУ
 нержавеющая сталь
 для закрытия отверстия в стене при проходе дымовой трубой

DN225	2651323
DN300	2651398
DN350	2651423
DN400	2651447

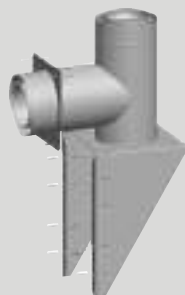

КОНСОЛЬ КРЕПЛЕНИЯ НА НАРУЖНОЙ СТЕНЕ КОНЦЕНТРИЧЕСКОЙ ДЫМОВОЙ ТРУБЫ
 нержавеющая сталь / полипропилен
 вкл. декоративную накладку на наружную стену и крепежный материал

DN160/225	2651344
DN200/300	2651392
DN250/350	2651417
DN315/400	2651441

Указание: в консоли имеются воздухозаборные отверстия, через которые забирается воздух (если консоль расположена выше уровня земли). Если консоль расположена ниже уровня земли, то необходимо использовать патрубок притока воздуха.



ЗАПАСНОЕ УПЛОТНЕНИЕ
для дымохода из полипропилена
1 Комплект = 5 шт.

ДЛЯ ДЫМОВОЙ ТРУБЫ

ДЛЯ ДЫМОВОЙ ТРУБЫ

ДЛЯ ДЫМОВОЙ ТРУБЫ

ДЛЯ ДЫМОВОЙ ТРУБЫ

DN

Арт.

DN160

2651351

DN200

2651397

DN250

2651421

DN315

2651443



ТУБА СО СМАЗКОЙ
50 мл

265132999

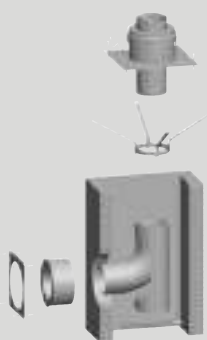

КОМПЛЕКТ ДЫМОВОЙ ТРУБЫ

для монтажа в шахте

для режима подачи воздуха для горения из атмосферы

в комплекте:

- оголовок на шахту DN160 (нержав. сталь)
с оконечником (полипропилен, цвет черный)
- распорка DN160
- отвод с опорой 87°/DN160 (полипропилен)
- вставка в стену DN225/160 (нержав. сталь)
- розетка на стену DN225 (нержав. сталь)
- туба со смазкой, 50 мл

Длина дымовой трубы

(в зависимости от конкретного проекта) – по заказу.

В ШАХТЕ DN160 / ДИАМЕТР ДЫМОХОДА DN160

DN160/160

2651294

В ШАХТЕ DN160 / ДИАМЕТР ДЫМОХОДА DN200

DN160/200

2651465

В ШАХТЕ DN200 / ДИАМЕТР ДЫМОХОДА DN200

DN200/200

2651295

В ШАХТЕ DN200 / ДИАМЕТР ДЫМОХОДА DN250

DN200/250

2651296

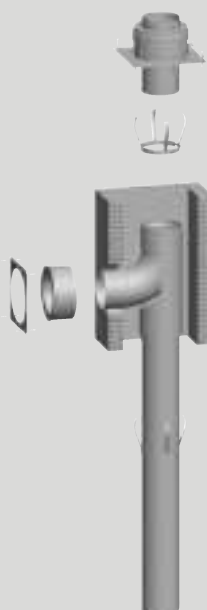

КОМПЛЕКТ ДЫМОВОЙ ТРУБЫ

для монтажа в шахте

для режима подачи воздуха для горения из атмосферы С33, С53 или из помещения В23

в комплекте:

- оголовок на шахту DN250 (нерж. сталь)
с оконечником (нерж. сталь)
- распорка DN250 (нерж. сталь)
- отвод с опорой 90° / DN250 (полипропилен)
и опорной трубой с распоркой, L= 2 м
- вставка в стену DN250/350 (нерж. сталь)
- декоративная накладка на стену DN350 (нерж. сталь)
- туба со смазкой, 50 мл

Длина дымовой трубы

(в зависимости от конкретного проекта) – по заказу.

В ШАХТЕ DN250 / ДИАМЕТР ДЫМОХОДА DN250

DN250/250

2651297

В ШАХТЕ DN250 / ДИАМЕТР ДЫМОХОДА DN315

DN250/315

2651298

В ШАХТЕ DN315 / ДИАМЕТР ДЫМОХОДА DN315

DN315/315

2651299

DN

Арт.

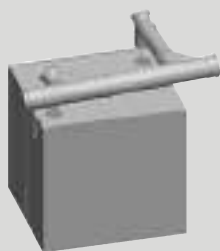
**БАЗОВЫЙ КОМПЛЕКТ ДЫМОВЫХ ТРУБ****для каскада из 2 котлов MGK**

подключение котлов задними стенками: система Twin
для режима подачи воздуха для горения из помещений.

в комплекте:

- 2 отвода с ревизией 87° / DN160 (полипропилен)
- дымоход DN160 x 525 мм (полипропилен)
- отвод DN160 x 45° (полипропилен)
- 2 дымовых коллектора DN160/200 (полипропилен)
- оконечник DN200 с ревизией и сливом конденсата (полипропилен)
- сифон для оконечника (полипропилен)
- туба со смазкой, 50 мл

MGK-2-170/210/250

DN160/200

2651292

MGK-2-300

DN200/250

2651293

03

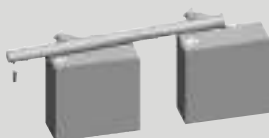
**БАЗОВЫЙ КОМПЛЕКТ ДЫМОВЫХ ТРУБ****для каскада из 2 котлов MGK**

(последовательное подключение котлов)
для режима подачи воздуха для горения из помещений.

в комплекте:

- 2 отвода с ревизией 87° / DN160 (полипропилен)
- 2 дымовых коллектора DN160/200 (полипропилен)
- дымоход DN200x1000 мм (полипропилен)
- оконечник DN200 с ревизией и сливом конденсата (полипропилен)
- сифон для оконечника (полипропилен)
- туба со смазкой, 50 мл

MGK-2-130/170/210/250

DN160/200

2651300

MGK-2-170/210/250

DN160/250

2651302

MGK-2-300

DN200/250

2651304

MGK-2-300

DN200/315

2651306

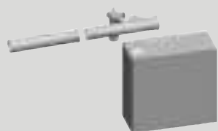
**КОМПЛЕКТ ДЫМОВЫХ ТРУБ****для расширения каскада MGK**

(последовательное подключение котлов)
для режима подачи воздуха для горения из помещений.

в комплекте:

- отвод с ревизией 87° / DN160 (полипропилен)
- дымовой коллектор DN160/200 (полипропилен)
- дымоход DN200x1000 мм (полипропилен)
- туба со смазкой, 50 мл

MGK-2-130/170

DN160/200

2651301

MGK-2-170/210/250

DN160/250

2651303

MGK-2-300

DN200/250

2651305

MGK-2-300

DN200/315

2651307

MGK-2-130-300**СИФОН**

полипропилен
высота затвора 230 мм

2071608

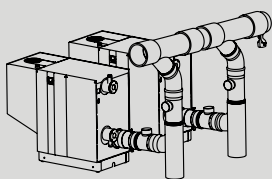

БАЗОВЫЙ МОНТАЖНЫЙ КОМПЛЕКТ ДЫМОХОДОВ В КАСКАДЕ DN250/315
из двух котлов MGK-2, DN 250/315,
 исполнение для забора воздуха из помещения

DN

Арт.

8752099

состоящий из:

- 2 заслонок дымоходной трубы
- 4 ревизионных труб DN250
- 2 опор DN250
- 2 отводов 45° DN250
- 2 коллекторных труб DN250|315
- 1 трубы DN315 x 500 мм
- 1 ревизионного наконечника DN315
- 1 сифона с высотой загораживания 90 XL
- 1 шланга для конденсата 260 мм
- 1 Т-образного переходного патрубка для труб
- 2 тубы смазки для улучшения скольжения 50 мл

03



ПОВЫШАЮЩИЙ ПЕРЕХОДНИК С DN250 НА DN315 (КАСКАД) DN250 на DN315
 из полипропилена, для вертикального монтажа

2651859

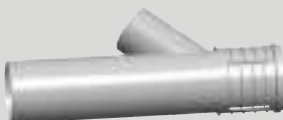

КОЛЛЕКТОР DN250/315 (КАСКАД) DN250/315
 из полипропилена

2651852

состоящий из:
 трубы DN315 с отводом DN250 – 42° для подсоединения
 газового конденсационного котла соединительным
 трубопроводом DN250



РЕВИЗИОННЫЙ НАКОНЕЧНИК DN315 (КАСКАД) DN315
 из полипропилена с ревизионной крышкой
 и соединением для отвода конденсата, длина 440 мм

2651860



СИФОН
 полипропилен
 высота затвора 230 мм

2071608

Каскадный дымоход с притоком воздуха из помещения
COB-29/40

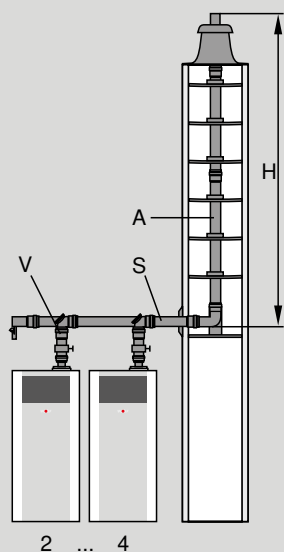

Во всех расчетах для таблиц проектирования используются следующие значения:

- Расстояние между котлами составляет – 1,0 м
- Расстояние после последнего устройства: 2,0 м
- Подача воздуха из помещения
- Высота над уровнем моря: 325 метров

03

COB

		V Номинальный диаметр коллектора соединительной трубы для установки	S Номинальный диаметр коллектора	A Номинальный диаметр вертикальной дымовой трубы	Круг Минимальный размер шахты	Квадрат Минимальный размер шахты	H Максимальная высота от входа до конца шахты
29	2X РЯДНАЯ	DN110	DN110	DN110	188мм	168мм	30м
	2X РЯДНАЯ	DN110	DN160	DN160	244мм	224мм	30м
	3X РЯДНАЯ	DN110	DN160	DN160	244мм	224мм	30м
	4X РЯДНАЯ	DN110	DN160	DN160	244мм	224мм	30м
40	2X РЯДНАЯ	DN110	DN160	DN160	244мм	224мм	30м
	3X РЯДНАЯ	DN110	DN160	DN160	244мм	224мм	30м
	4X РЯДНАЯ	DN110	DN160	DN160	244мм	224мм	30м

Каскадный дымоход с притоком воздуха из помещения
MGK-2-130-300

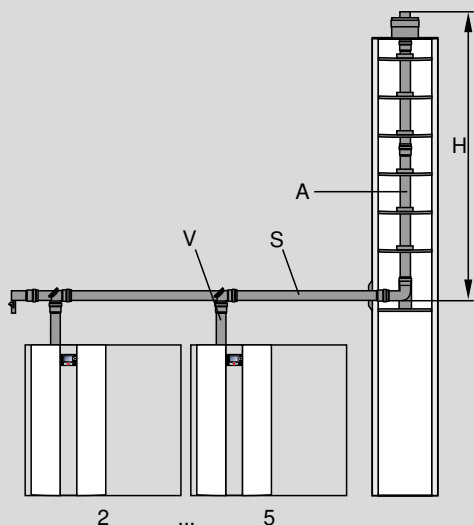

Во всех расчетах для таблиц проектирования используются следующие значения:

- Расстояние между котлами составляет – 1,0 м
- Расстояние после последнего устройства: 2,0 м
- Подача воздуха из помещения
- Высота над уровнем моря: 325 метров

Для не указанных значений расчет требуется согласно EN 13384-2.

03

MGK-2

		V	S	A	Круг	Квадрат	H
		Номинальный диаметр коллектора соединительной трубы для установки	Номинальный диаметр коллектора	Номинальный диаметр вертикальной дымовой трубы	Минимальный размер шахты	Минимальный размер шахты	Максимальная высота от входа до конца шахты
130	2X РЯДНАЯ	DN160	DN160	DN160	240мм	220мм	43
	2X РЯДНАЯ	DN160	DN200	DN200	280мм	260мм	50
	3X РЯДНАЯ	DN160	DN200	DN200	280мм	260мм	50
	4X РЯДНАЯ	DN160	DN250	DN250	330мм	310мм	50
	5X РЯДНАЯ	DN160	DN250	DN250	330мм	310мм	24
	5X РЯДНАЯ	DN160	DN315	DN315	420мм	400мм	50
170	2X TWIN	DN160	DN160	DN160	240мм	220мм	8
	2X TWIN	DN160	DN200	DN200	280мм	260мм	50
	2X РЯДНАЯ	DN160	DN200	DN200	280мм	260мм	50
	3X РЯДНАЯ	DN160	DN200	DN200	280мм	260мм	15
	3X РЯДНАЯ	DN160	DN250	DN250	330мм	310мм	50
	4X РЯДНАЯ	DN160	DN250	DN250	330мм	310мм	39
	4X РЯДНАЯ	DN160	DN315	DN315	330мм	310мм	50
	5X РЯДНАЯ	DN160	DN315	DN315	420мм	400мм	50
210	2X TWIN	DN160	DN200	DN200	280мм	260мм	35
	2X TWIN	DN160	DN250	DN250	330мм	310мм	50
	2X РЯДНАЯ	DN160	DN200	DN200	280мм	260мм	37
	2X РЯДНАЯ	DN160	DN250	DN250	330мм	310мм	50
	3X РЯДНАЯ	DN160	DN250	DN250	330мм	310мм	50
	5X РЯДНАЯ	DN160	DN315	DN315	420мм	400мм	50
250	2X TWIN	DN160	DN200	DN200	280мм	260мм	13
	2X TWIN	DN160	DN200	DN250	330мм	310мм	50
	2X РЯДНАЯ	DN160	DN200	DN200	280мм	260мм	15
	2X РЯДНАЯ	DN160	DN250	DN250	330мм	310мм	50
	3X РЯДНАЯ	DN160	DN250	DN250	330мм	310мм	30
	3X РЯДНАЯ	DN160	DN315	DN315	420мм	400мм	50
	4X РЯДНАЯ	*	*	*	*	*	*
	4X РЯДНАЯ	DN160	DN315	DN315	420мм	400мм	50
	4X РЯДНАЯ	*	*	*	*	*	*
	5X РЯДНАЯ	*	*	*	*	*	*
300	2X TWIN	DN200	DN200	DN200	330мм	310мм	5
	2X TWIN	DN200	DN250	DN250	330мм	310мм	50
	2X РЯДНАЯ	DN200	DN250	DN250	330мм	310мм	50
	3X РЯДНАЯ	DN200	DN250	DN250	330мм	310мм	11
	3X РЯДНАЯ	DN200	DN315	DN315	420мм	400мм	50
	4X РЯДНАЯ	DN200	DN315	DN315	420мм	400мм	50
	5X РЯДНАЯ	*	*	*	*	*	*

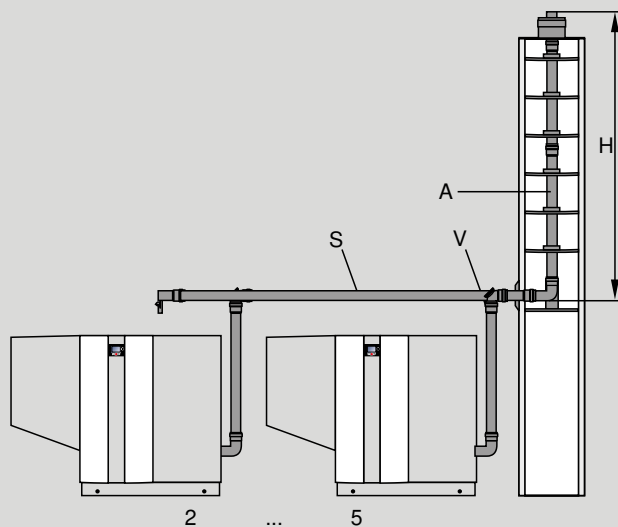
Каскадный дымоход с притоком воздуха из помещения
MGK-2-390-630, 800-1000

Во всех расчетах для таблиц проектирования используются следующие значения:

- Расстояние между котлами составляет – 1,0 м
- Расстояние после последнего устройства: 2,0 м
- Подача воздуха из помещения
- Высота над уровнем моря: 325 метров

Для не указанных значений расчет требуется согласно EN 13384-2.

03

MGK-2

MGK-2		V	S	A	Круг	Квадрат	H
		Номинальный диаметр коллектора соединительной трубы для установки	Номинальный диаметр коллектора	Номинальный диаметр вертикальной дымовой трубы	Минимальный размер шахты	Минимальный размер шахты	Максимальная высота от входа до конца шахты
390	2X РЯДНАЯ	DN250	DN250	DN315	420мм	400мм	50м
	3X РЯДНАЯ	DN250	DN315	DN315	420мм	400мм	42м
	4X РЯДНАЯ	DN250	*	*	*	*	*
	5X РЯДНАЯ	DN250	*	*	*	*	*
470	2X РЯДНАЯ	DN250	DN250	DN315	420мм	400мм	50м
	3X РЯДНАЯ	DN250	DN315	DN315	420мм	400мм	17м
	4X РЯДНАЯ	DN250	*	*	*	*	*
	5X РЯДНАЯ	DN250	*	*	*	*	*
550	2X РЯДНАЯ	DN250	DN250	DN315	420мм	400мм	22м
	3X РЯДНАЯ	DN250	DN315	DN315	420мм	400мм	50м
	4X РЯДНАЯ	DN250	*	*	*	*	*
	5X РЯДНАЯ	DN250	*	*	*	*	*
630	2X РЯДНАЯ	DN250	DN315	DN315	420мм	400мм	23м
	3X РЯДНАЯ	DN250	*	*	*	*	*
	4X РЯДНАЯ	DN250	*	*	*	*	*
	5X РЯДНАЯ	DN250	*	*	*	*	*
800	2X РЯДНАЯ	DN250	DN315	DN315	420мм	400мм	50м
	3X РЯДНАЯ	DN250	*	*	*	*	*
	4X РЯДНАЯ	DN250	*	*	*	*	*
	5X РЯДНАЯ	DN250	*	*	*	*	*
1000	2X РЯДНАЯ	DN250	DN315	DN315	420мм	400мм	30м
	3X РЯДНАЯ	DN250	*	*	*	*	*
	4X РЯДНАЯ	DN250	*	*	*	*	*
	5X РЯДНАЯ	DN250	*	*	*	*	*

Каскадный дымоход с притоком воздуха из помещения
CGB-2/CGW-2/CGS-2/FGB-(K)/CGB-(K) от 14 кВт

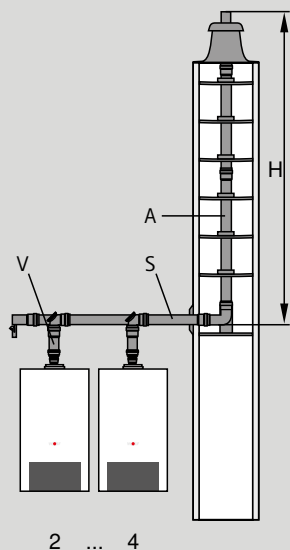

Во всех расчетах для таблиц проектирования используются следующие значения:

- Расстояние между котлами составляет – 1,0 м
- Расстояние после последнего устройства: 2,0 м
- Подача воздуха из помещения
- Высота над уровнем моря: 325 метров

Комбинации котлов	V	S	A	H
	Номинальный диаметр коллектора соединительной трубы для установки	Номинальный диаметр коллектора	Номинальный диаметр вертикальной дымовой трубы	Максимальная высота от входа до конца шахты
CGB-2(K) / CGS-2 / CGW-2	24 + 24	2	DN110	50 м
CGB-2(K) / CGS-2 / CGW-2	24 + 24 + 24	3	DN110 DN110	50 м 50 м
CGB-2(K) / CGS-2 / CGW-2	24 + 24 + 24 + 24	4	DN110 DN110	35 м 50 м
FGB-(K)	28+28	2	DN110	50 м
FGB-(K)	28+35	2	DN110	50 м
FGB-(K)	35+35	2	DN110	50 м
FGB-(K)	28+28+28	3	DN110 DN110	46 м 50 м
FGB-(K)	28+28+35	3	DN110 DN110	38 м 50 м
FGB-(K)	28+35+35	3	DN110 DN110	32 м 50 м
FGB-(K)	35+35+35	3	DN110 DN110	29 м 50 м
FGB-(K)	28+28+28+28	4	DN110 DN110	19 м 50 м
FGB-(K)	28+28+28+35	4	DN110 DN110	15 м 39 м
FGB-(K)	28+28+35+35	4	DN110 DN110	12 м 32 м
FGB-(K)	28+35+35+35	4	DN110 DN110	10 м 26 м
FGB-(K)	35+35+35+35	4	DN110 DN110	9 м 25 м
CGB-(K)	35, 40-35	2	DN110	50 м
		3	DN110	16 м
		3	DN110	38 м
		4	DN110	50 м
CGB	50	2	DN110	50 м
		3	DN110	50 м
		4	DN110	30 м
CGB	75	2	DN110	50 м
		3	DN110	15 м
		4	DN110	22 м
CGB	100	2	DN110	34 м
		3	DN110	39 м
		4		

По запросу

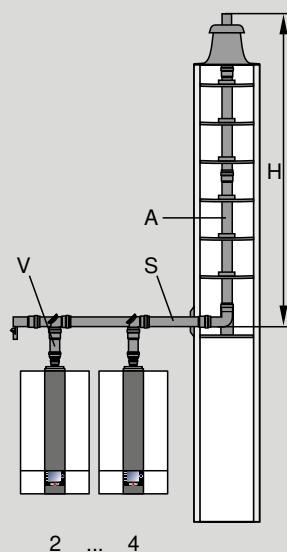
Каскадный дымоход с притоком воздуха из шахты
CGB-2(K)-14/20, CGS-2-20/160, CGW-2-14/100, CGW-2-20/120

03

Во всех расчетах для таблиц проектирования используются следующие значения:

- Расстояние между котлами составляет – 1,0 м
- В конструкции котла имеется обратный клапан

CGB-2(K) / CGS-2 / CGW-2

		V	S	A	Круг	Квадрат	H
		Номинальный диаметр коллектора соединительной трубы для установки	Номинальный диаметр коллектора	Номинальный диаметр вертикальной дымовой трубы	Минимальный размер шахты	Минимальный размер шахты	Максимальная высота от входа до конца шахты
14 + 14	2 В РЯД *	DN80/125	DN110/160	DN80	160мм	140мм	15м
14 + 14 + 14	3 В РЯД *	DN80/125	DN110/160	DN80	160мм	140мм	8м
14 + 14 + 14 + 14	4 В РЯД *	DN80/125	DN110/160	DN110	188мм	168мм	13м
20 + 20	2 В РЯД	DN80/125	DN110/160	DN80	160мм	140мм	11м
		DN80/125	DN110/160	DN110	188мм	168мм	22м
20 + 20 + 20	3 В РЯД	DN80/125	DN110/160	DN110	188мм	168мм	17м
		DN80/125	DN110/160	DN125	205мм	185мм	19м
20 + 20 + 20 + 20	4 В РЯД	DN80/125	DN110/160	DN110	188мм	168мм	8м
		DN80/125	DN110/160	DN125	205мм	185мм	12м
		DN80/125	DN110/160	DN160	244мм	224мм	15м

WOLF
ДЛЯ ЗАМЕТОК

WOLF

СОЛНЕЧНАЯ ТЕПЛОТЕХНИКА

ПЛОСКИЕ СОЛНЕЧНЫЕ КОЛЛЕКТОРЫ TOPSON F3-1 / CFK-1 / TOPSON F3-1Q	Стр. 04.2
КОМПЛЕКТЫ ПОДКЛЮЧЕНИЙ TOPSON F3-1 / CFK-1 / TOPSON F3-1Q	Стр. 04.3
КОМПЛЕКТЫ ДЛЯ МОНТАЖА	Стр. 04.4
ТРУБЧАТЫЙ ВАКУУМНЫЙ СОЛНЕЧНЫЙ КОЛЛЕКТОР	Стр. 04.10
КОМПЛЕКТЫ ДЛЯ МОНТАЖА CRK-12	Стр. 04.11
СИСТЕМЫ УПРАВЛЕНИЯ ДЛЯ СОЛНЕЧНЫХ КОЛЛЕКТОРОВ	Стр. 04.12
ПРИНАДЛЕЖНОСТИ	Стр. 04.14
ТЕХНИЧЕСКИЕ ДАННЫЕ	Стр. 04.16

**ВЫСОКОЭФФЕКТИВНЫЙ СОЛНЕЧНЫЙ КОЛЛЕКТОР TOPSON F3-1
в вертикальном исполнении**

Абсорбер с высокоселективным покрытием, ванна коллектора выполнена из особо стойкого к воздействию окружающей среды алюминия, безопасное стекло 3,2 мм, испытанное на градобитие в соответствии с EN 12975, с повышенной светопрозрачностью. Теплоизоляция из минеральной ваты 60 мм. Компенсаторы для компенсации теплового расширения, установленные в подключения, самонесущий корпус. Стойкий к воздействию окружающей среды и температур, в т.ч. в режиме холостого хода. Площадь коллектора брутто 2,3 м²/полезная площадь коллектора 2,0 м².

декоративная планка серебристая

7701681

Указание: Для соединения коллекторов между собой требуются компенсаторы:
для 2 коллекторов TopSon F3-1 = 2 компенсатора
для 4 коллекторов TopSon F3-1 = 6 компенсаторов

**ВЫСОКОЭФФЕКТИВНЫЙ СОЛНЕЧНЫЙ КОЛЛЕКТОР TOPSON F3-1Q
в вертикальном исполнении**

Абсорбер с высокоселективным покрытием, ванна коллектора выполнена из особо стойкого к воздействию окружающей среды алюминия, безопасное стекло 3,2 мм, испытанное на градобитие в соответствии с EN 12975, с повышенной светопрозрачностью. Теплоизоляция из минеральной ваты 60 мм. Компенсаторы для компенсации теплового расширения, установленные в подключения, самонесущий корпус. Стойкий к воздействию окружающей среды и температур, в т.ч. в режиме холостого хода. Площадь коллектора брутто 2,3 м²/полезная площадь коллектора 2,0 м².

декоративная планка серебристая

7701682

Указание: Для соединения коллекторов между собой требуются компенсаторы:
для 2 коллекторов TopSon F3-1Q = 2 компенсатора
для 4 коллекторов TopSon F3-1Q = 6 компенсаторов

ВЫСОКОЭФФЕКТИВНЫЙ СОЛНЕЧНЫЙ КОЛЛЕКТОР CFK-1

7701683

Абсорбер с высокоселективным покрытием, ванна коллектора выполнена из особо стойкого к воздействию окружающей среды алюминия, безопасное стекло 3,0 мм испытанное на градобитие в соответствии с EN 12975, теплоизоляция из минеральной ваты 60 мм. Самонесущий корпус. Компенсаторы для компенсации теплового расширения, установленные в подключения. Стойкий к воздействию окружающей среды и температур, в т.ч. в режиме холостого хода. Площадь коллектора брутто 2,3 м²/полезная площадь коллектора 2,0 м².

Указание: Для соединения коллекторов между собой требуются компенсаторы:
для 2 коллекторов CFK-1 = 2 компенсатора
для 4 коллекторов CFK-1 = 6 компенсаторов

КОМПЕНСАТОР ДЛЯ СОЕДИНЕНИЯ СОЛНЕЧНЫХ КОЛЛЕКТОРОВ

2000030

Указание: Для соединения коллекторов между собой требуются компенсаторы:
для 2 коллекторов TopSon F3-1/CFK-1 = 2 компенсатора
для 4 коллекторов TopSon F3-1/CFK-1 = 6 компенсаторов

ЗАГЛУШКА ДЛЯ ОДНОГО КОЛЛЕКТОРА TOPSON F3-1/CFK-1

2483744

1 комплект = 2 шт.

Арт.

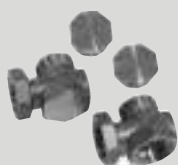

**КОМПЛЕКТ ПОДКЛЮЧЕНИЯ КОЛЛЕКТОРНОГО ПОЛЯ
ДЛЯ КОЛЛЕКТОРОВ TOPSON F3-1/CFK-1**
при монтаже на поверхности кровли и внутри кровли

2482410

в комплекте:
2 специальных фитинга $\frac{3}{4}$ " , 2 заглушки



ГИБКИЙ КОМПЛЕКТ ПОДКЛЮЧЕНИЯ
подходит к комплекту подключения TopSon F3-1/CFK-1
для легкого, гибкого прохода через кровлю

2482381

в комплекте:
2 гибких шланга из нержавеющей стали DN 20, термостойкая изоляция, стойкая к УФ-излучению
и к воздействию окружающей среды длина: ок. 1000 мм, подключение G $\frac{3}{4}$ " IG и R $\frac{3}{4}$ " AG
в комплекте с прокладками

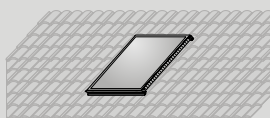

КОМПЛЕКТ МОНТАЖА НА ПОВЕРХНОСТИ КРОВЛИ ALUPLUS
для одного коллектора TopSon F3-1/CFK-1 (вертикального исполнения)
для крепления коллектора на обрешетке кровли из черепицы

2484129

в комплекте:
2 монтажные шины AluPlus (L = 1 м)
и предварительно смонтированные крюки крепления (4 шт.) на кровле из черепицы

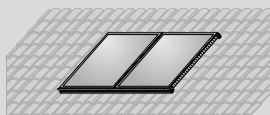

КОМПЛЕКТ МОНТАЖА НА ПОВЕРХНОСТИ КРОВЛИ ALUPLUS
для двух коллекторов TopSon F3-1/CFK-1 (вертикального исполнения)
для крепления коллекторов на обрешетке кровли из черепицы

2484130

в комплекте:
2 монтажные шины AluPlus (L = 2 м)
и предварительно смонтированные крюки крепления (6 шт.) на кровле из черепицы

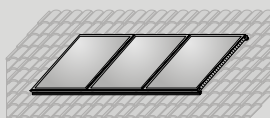

КОМПЛЕКТ МОНТАЖА НА ПОВЕРХНОСТИ КРОВЛИ ALUPLUS
для трех коллекторов TopSon F3-1/CFK-1 (вертикального исполнения)
для крепления коллекторов на обрешетке кровли из черепицы

2484131

в комплекте:
2 монтажные шины AluPlus (L = 3 м)
и предварительно смонтированные крюки крепления (8 шт.) на кровле из черепицы

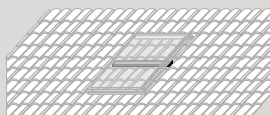

КОМПЛЕКТ УМЕНЬШЕНИЯ СНЕГОВОЙ НАГРУЗКИ ALUPLUS
для коллекторов TopSon F3-1/CFK-1 (вертикального исполнения)
требуется при нагрузке на поверхность от 2,4 кН/м², и макс. до 4 кН/м².

для 1 коллектора: шина уменьшения снеговой нагрузки AluPlus (L = 1 м)

2484147

и 3 крюка крепления на кровле из черепицы/сланца

для 2 коллекторов: шина уменьшения снеговой нагрузки AluPlus (L = 2 м)

2484148

и 3 крюка крепления на кровле из черепицы/сланца

для 3 коллекторов: шина уменьшения снеговой нагрузки AluPlus (L = 3 м)

2484149

и 3 крюка крепления на кровле из черепицы/сланца

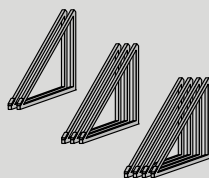

ТРЕУГОЛЬНЫЕ ОПОРЫ ALUFLEX
для коллекторов TopSon F3-1/CFK-1 (вертикального исполнения)
для оптимизации угла падения солнечного света на плоской кровле
(регулируемый угол наклона 20°, 30°, 45°)

для 1 коллектора: 2 треугольные опоры AluFlex

2484076

для 2 коллекторов: 3 треугольные опоры AluFlex

2484077

для 3 коллекторов: 4 треугольные опоры AluFlex

2484078

Монтаж осуществляется специалистом при соблюдении существующих предписаний!

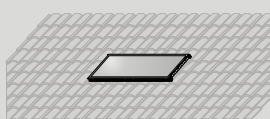

КОМПЛЕКТ МОНТАЖА НА ПОВЕРХНОСТИ КРОВЛИ ALUPLUS
для одного коллектора TopSon F3-Q (горизонтального исполнения)
для крепления коллекторов на обрешетке кровли из черепицы

2484132

в комплекте:
2 монтажные шины AluPlus (L = 2 м)
и предварительно смонтированные крюки крепления (4 шт.) на кровле из черепицы

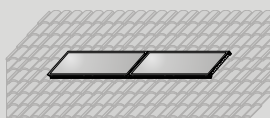

КОМПЛЕКТ МОНТАЖА НА ПОВЕРХНОСТИ КРОВЛИ ALUPLUS
для одного коллектора TopSon F3-Q (горизонтального исполнения)
для крепления коллекторов на обрешетке кровли из черепицы

2484133

в комплекте:
4 монтажные шины AluPlus (L = 2 м),
предварительно смонтированные крюки крепления (6 шт.) на кровле из черепицы
и 2 соединительных элемента для монтажных шин AluPlus

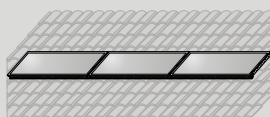

КОМПЛЕКТ МОНТАЖА НА ПОВЕРХНОСТИ КРОВЛИ ALUPLUS
для трех коллекторов TopSon F3-Q (горизонтального исполнения)
для крепления коллекторов на обрешетке кровли из черепицы

2484134

в комплекте: 6 монтажных шин AluPlus (L = 2 м),
предварительно смонтированные крюки крепления (8 шт.) на кровле из черепицы
и 4 соединительных элемента для монтажных шин AluPlus

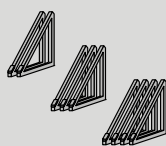
**ТРЕУГОЛЬНЫЕ ОПОРЫ ALUFLEX**

для коллекторов TopSon F3-Q (горизонтального исполнения)

для оптимизации угла падения солнечного света на плоской кровле
(регулируемый угол наклона 20°, 30°, 45°)

для 1 коллектора: 2 треугольные опоры AluFlex

для 2 коллекторов: 3 треугольные опоры AluFlex

для 3 коллекторов: 4 треугольные опоры AluFlex

484079

2484080

2484081

Монтаж осуществляется специалистом при соблюдении существующих предписаний!

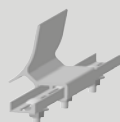
**КОМПЛЕКТ СОЕДИНИТЕЛЬНЫХ ЭЛЕМЕНТОВ**

для монтажных шин AluPlus TopSon F3-1/CFK-1/TopSon F3-Q

для соединения 2-х комплектов монтажа на поверхности кровли AluPlus

2483481

в комплекте:

2 соединителя монтажных шин

**КОМПЛЕКТ ВЫРАВНИВАЮЩИХ ШИН**

для TopSon F3-1/CFK-1/TopSon F3-Q

требуется для выравнивания расстояний при креплении на стропилах,
если впадина волны пластины черепицы находится не над стропилами,
в комплекте: 8 выравнивающих шин (пластин) и крепежные болты

2483482

Арт.

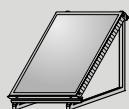

КОМПЛЕКТ МОНТАЖА ALUFLEX
для одного коллектора TopSon F3-1/CFK-1 (вертикального исполнения)
 для монтажа коллекторов на горизонтальной поверхности
 (регулируемый угол наклона 20°, 30°, 45°) или стене

2484082

в комплекте:
 2 монтажные шины AluPlus (L = 1 м) и 2 треугольные опоры

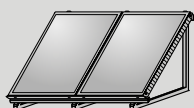

КОМПЛЕКТ МОНТАЖА ALUFLEX
для двух коллекторов TopSon F3-1/CFK-1 (вертикального исполнения)
 для монтажа коллекторов на горизонтальной поверхности
 (регулируемый угол наклона 20°, 30°, 45°) или стене

2484083

в комплекте:
 2 монтажные шины AluPlus (L = 2 м) и 3 треугольные опоры



КОМПЛЕКТ МОНТАЖА ALUFLEX
для трех коллекторов TopSon F3-1/CFK-1 (вертикального исполнения)
 для монтажа коллекторов на горизонтальной поверхности
 (регулируемый угол наклона 20°, 30°, 45°) или стене

2484084

в комплекте:
 2 монтажные шины AluPlus (L = 3 м) и 4 треугольные опоры

04

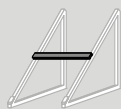

КОМПЛЕКТ УМЕНЬШЕНИЯ СНЕГОВОЙ НАГРУЗКИ ALUPLUS
для коллекторов TopSon F3-1/CFK-1 (вертикального исполнения)
 Требуется при нагрузке на поверхность от 2,4 кН/м², макс. до 4 кН/м²

для 1 коллектора: шина уменьшения снеговой нагрузки AluPlus (L = 1 м)
для 2 коллекторов: шина уменьшения снеговой нагрузки AluPlus (L = 2 м)
для 3 коллекторов: шина уменьшения снеговой нагрузки AluPlus (L = 3 м)

2484277

2484278

2484279



КОМПЛЕКТ МОНТАЖА ALUFLEX
для одного коллектора TopSon F3-Q (горизонтального исполнения)
 для монтажа коллекторов на горизонтальной поверхности
 (регулируемый угол наклона 20°, 30°, 45°) или стенов

2484085

в комплекте:
 2 монтажные шины AluPlus (L = 2 м) и 2 треугольные опоры



КОМПЛЕКТ МОНТАЖА ALUFLEX
для двух коллекторов TopSon F3-Q (горизонтального исполнения)
 для монтажа коллекторов на горизонтальной поверхности
 (регулируемый угол наклона 20°, 30°, 45°) или стене

2484086

в комплекте:
 4 монтажные шины AluPlus (L = 2 м), 3 треугольные опоры 1 комплект соединительных элементов
 для монтажных шин AluPlus



КОМПЛЕКТ МОНТАЖА ALUFLEX
для трех коллекторов TopSon F3-Q (горизонтального исполнения)
 для монтажа коллекторов на горизонтальной поверхности
 (регулируемый угол наклона 20°, 30°, 45°) или стене

2484087

в комплекте:
 6 монтажных шин AluPlus (L = 2 м), 4 треугольные опоры 2 комплекта соединительных элементов
 для монтажных шин AluPlus

Арт.



КОМПЛЕКТ СОЕДИНИТЕЛЬНЫХ ЭЛЕМЕНТОВ
для монтажных шин AluPlus TopSon F3-1/CFK-1/TopSon F3-Q
для соединения 2-х комплектов монтажа на поверхности кровли AluPlus

2483481

в комплекте:
2 соединителя монтажных шин

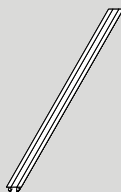

ЗАКРЫВАЮЩАЯ ПЛАНКА
для двух коллекторов TopSon F3-1/CFK-1
для закрытия расстояния между двумя коллекторами
при монтаже коллекторов вертикального исполнения на поверхности кровли

серебро
антрацит

2482459

2444452

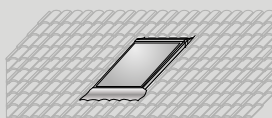
**КОМПЛЕКТ МОНТАЖА ВНУТРИ КРОВЛИ ИЗ ПАЗОВОЙ ЧЕРЕПИЦЫ****для одного коллектора TopSon F3-1/CFK-1**

Рама обрамления (антрацит), окрашенная порошковым методом, для оптимального встраивания коллектора в кровлю из черепицы (верхний профиль обрамления пригоден для использования при наклоне кровли от 30° до 60°)

2483676

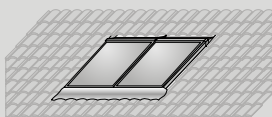
**КОМПЛЕКТ МОНТАЖА ВНУТРИ КРОВЛИ ИЗ ПАЗОВОЙ ЧЕРЕПИЦЫ****для двух коллекторов TopSon F3-1/CFK-1**

Рама обрамления (антрацит), окрашенная порошковым методом, для оптимального встраивания коллекторов в кровлю из черепицы (верхний профиль обрамления пригоден для использования при наклоне кровли от 30° до 60°)

2483518

КОМПЛЕКТ РАСШИРЕНИЯ ДЛЯ МОНТАЖА ВНУТРИ КРОВЛИ ИЗ ПАЗОВОЙ ЧЕРЕПИЦЫ**для одного коллектора TopSon F3-1/CFK-1**

2483519

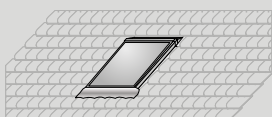
**КОМПЛЕКТ «SCHIEFER» («ШИФЕР»)****для монтажа коллектора «TopSon F3-1»**

в крыше/рама для монтажа солнечного коллектора CFK-1 в шиферной кровле в качестве декоративного элемента, соединяющего коллектор и крышу, с порошковым напылением черно-серого цвета.

Верхняя часть из металлического листа пригодна для наклонных крыш (с уклоном 15° – 60°).

2484546

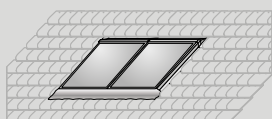
**КОМПЛЕКТ МОНТАЖА ВНУТРИ КРОВЛИ ИЗ СЛАНЦА****для двух коллекторов TopSon F3-1/CFK-1**

Рама обрамления (антрацит), окрашенная порошковым методом, для оптимального встраивания коллекторов в кровлю из сланца (верхний профиль обрамления пригоден для использования при наклоне кровли от 15° до 30°)

2483504

КОМПЛЕКТ РАСШИРЕНИЯ ДЛЯ МОНТАЖА ВНУТРИ КРОВЛИ ИЗ СЛАНЦА**для одного коллектора TopSon F3-1/CFK-1**

2483505

**КОМПЛЕКТ «MÖNCH-NONNE» («МОНАХ-МОНАШКА»)****для монтажа двух коллекторов TopSon F3-1**

в крыше/рама для монтажа солнечного коллектора CFK-1 в кровле из желобчатой черепицы типа «монах-монашка» в качестве декоративного элемента, соединяющего коллектор и крышу, с порошковым напылением черно-серого цвета. Верхняя часть из металлического листа пригодна для наклонных крыш (с уклоном 15° – 60°).

2484547

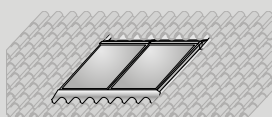
**КОМПЛЕКТ МОНТАЖА ВНУТРИ КРОВЛИ ИЗ ЖЕЛОБЧАТОЙ ЧЕРЕПИЦЫ****для двух коллекторов TopSon F3-1/CFK-1**

Рама обрамления (антрацит), окрашенная порошковым методом, для оптимального встраивания коллекторов в кровлю из желобчатой черепицы (верхний профиль обрамления пригоден для использования при наклоне кровли от 15° до 60°)

2483506

КОМПЛЕКТ РАСШИРЕНИЯ ДЛЯ МОНТАЖА ВНУТРИ КРОВЛИ ИЗ ЖЕЛОБЧАТОЙ ЧЕРЕПИЦЫ**для одного коллектора TopSon F3-1/CFK-1**

2483507

КОМПЛЕКТЫ МОНТАЖА ВНУТРИ КРОВЛИВ НЕСКОЛЬКО РЯДОВ
ИЗ ПАЗОВОЙ ЧЕРЕПИЦЫ

Art.-№.

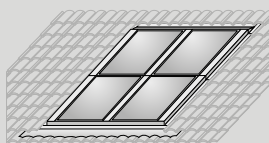
**КОМПЛЕКТ МОНТАЖА ВНУТРИ КРОВЛИ В ДВА РЯДА ИЗ ПАЗОВОЙ ЧЕРЕПИЦЫ
ДЛЯ ЧЕТЫРЕХ КОЛЛЕКТОРОВ TOPSON F3-1
с декоративной планкой (антрацит)**

2484020

Основной комплект монтажа для оптимального встраивания коллектора в кровлю из черепицы, рама обрамления из алюминиевой жести (антрацит) пригодна для использования при наклоне кровли от 20° до 60°

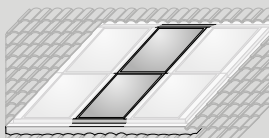
**ОДИНАРНЫЙ КОМПЛЕКТ РАСШИРЕНИЯ ДЛЯ МОНТАЖА ВНУТРИ КРОВЛИ В ДВА РЯДА ИЗ ПАЗОВОЙ ЧЕРЕПИЦЫ ДЛЯ ДВУХ КОЛЛЕКТОРОВ TOPSON F3-1
с декоративной планкой (антрацит)
(2 x вертикал., 1 x горизонтал.)**

2484023

(2 x вертикал., 1 x горизонтал.)

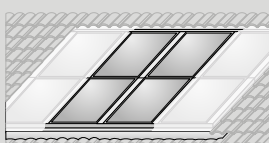
**ДВОЙНОЙ КОМПЛЕКТ РАСШИРЕНИЯ ДЛЯ МОНТАЖА ВНУТРИ КРОВЛИ В ДВА РЯДА ИЗ ПАЗОВОЙ ЧЕРЕПИЦЫ ДЛЯ ЧЕТЫРЕХ КОЛЛЕКТОРОВ TOPSON F3-1
с декоративной планкой (антрацит)
(2 x вертикал., 1 x горизонтал.)**

2484024

(2 x вертикал., 1 x горизонтал.)

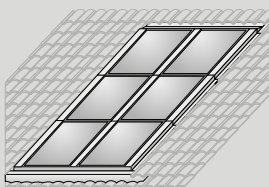
**КОМПЛЕКТ МОНТАЖА ВНУТРИ КРОВЛИ В ТРИ РЯДА ИЗ ПАЗОВОЙ ЧЕРЕПИЦЫ
ДЛЯ ШЕСТИ КОЛЛЕКТОРОВ TOPSON F3-1
с декоративной планкой (антрацит)**

2484025

Основной комплект монтажа для оптимального встраивания коллектора в кровлю из черепицы, рама обрамления из алюминиевой жести (антрацит) пригодна для использования при наклоне кровли от 20° до 60°

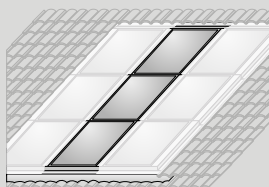
**ОДИНАРНЫЙ КОМПЛЕКТ РАСШИРЕНИЯ ДЛЯ МОНТАЖА ВНУТРИ КРОВЛИ В ТРИ РЯДА ИЗ ПАЗОВОЙ ЧЕРЕПИЦЫ ДЛЯ ТРЕХ КОЛЛЕКТОРОВ TOPSON F3-1
с декоративной планкой (антрацит)
(3 x вертикал., 1 x горизонтал.)**

2484026

(3 x вертикал., 1 x горизонтал.)

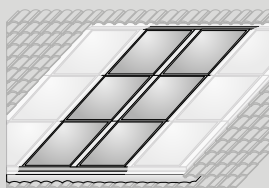
**ДВОЙНОЙ КОМПЛЕКТ РАСШИРЕНИЯ ДЛЯ МОНТАЖА ВНУТРИ КРОВЛИ В ТРИ РЯДА ИЗ ПАЗОВОЙ ЧЕРЕПИЦЫ ДЛЯ ШЕСТИ КОЛЛЕКТОРОВ TOPSON F3-1
(3 x вертикал., 2 x горизонтал.)**

2484027

(3 x вертикал., 2 x горизонтал.)

**ГИБКИЙ КОМПЛЕКТ ПОДКЛЮЧЕНИЯ ДЛЯ МОНТАЖА ВНУТРИ КРОВЛИ В ДВА РЯДА**

2484101

в комплекте:
гибкие шланги из нержавеющей стали DN16 и DN18, термостойкая изоляция, стойкая к УФ-излучению и к воздействию окружающей среды, соответствующие фитинги подключения коллекторов с гибкими шлангами и заглушками

**ГИБКИЙ КОМПЛЕКТ ПОДКЛЮЧЕНИЯ ДЛЯ МОНТАЖА ВНУТРИ КРОВЛИ В ТРИ РЯДА**

2484102

в комплекте:
гибкие шланги из нержавеющей стали DN16 и DN18, термостойкая изоляция, стойкая к УФ-излучению и к воздействию окружающей среды, соответствующие фитинги подключения коллекторов с гибкими шлангами и заглушками

WOLF

ТРУБЧАТЫЙ ВАКУУМНЫЙ СОЛНЕЧНЫЙ КОЛЛЕКТОР

Арт.

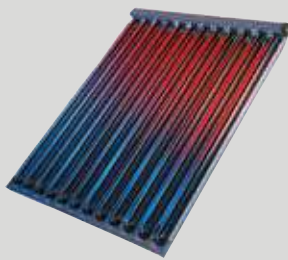

ВЫСОКОЭФФЕКТИВНЫЙ ТРУБЧАТЫЙ ВАКУУМНЫЙ СОЛНЕЧНЫЙ КОЛЛЕКТОР CRK

2483563

Мощный, трубчатый солнечный коллектор с защищенным, высокоселективным покрытием в высоком вакууме и постоянно высоким КПД без понижения.

Оптимальное использование солнечного света благодаря специальной конструкции.

Угол наклона при установке от 15° до 90°, 12 трубок, подключенных к общему коллектору

Площадь коллектора, брутто:	2,28 м ²
Полезная площадь коллектора:	2,0 м ²
Объем теплоносителя в коллекторе:	1,6 л
Макс. рабочее давление:	10 бар
Вес:	37,6 кг

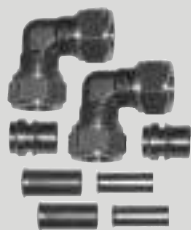

КОМПЛЕКТ ПОДКЛЮЧЕНИЯ CRK

2483565

в комплекте: 2 угловых резьбовых соединения 90°, 2 переходника с 15 мм на 12 мм, 2 опорных втулки 15 мм, 2 опорных втулки 12 мм

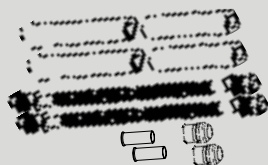

ГИБКИЙ КОМПЛЕКТ ПОДКЛЮЧЕНИЯ CRK

2483566

в комплекте:

2 гофрированных шланга в изоляции (длина 1м), 4 прямых резьбовых соединения, 2 переходника с 15 мм на 12 мм, 2 опорных втулки 15 мм, 2 опорных втулки 12 мм



ЗАПОРНЫЙ КРАН CRK

2483584

для перекрытия параллельных контуров солнечных коллекторов, для обеспечения легкой промывки и удаления воздуха

в комплекте:

запорный вентиль (термостойкий до 400°C) и 2 врезных кольца 15 мм с накидными гайками

Арт.

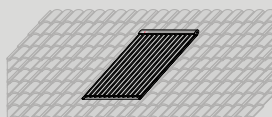

КОМПЛЕКТ МОНТАЖА НА КРОВЛЕ ИЗ ЧЕРЕПИЦЫ
для одного коллектора CRK
 из нержавеющей стали/алюминия, регулируемый по высоте

7701041

в комплекте:
 2 шины, захваты, 4 скобы для кровли из керамической черепицы и монтажный материал

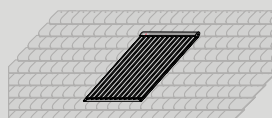

КОМПЛЕКТ МОНТАЖА НА КРОВЛЕ ИЗ СЛАНЦА
для одного коллектора CRK
 из нержавеющей стали/алюминия

77 01 042

в комплекте:
 2 шины, захваты, 4 скобы для кровли из сланца (металлочерепицы) и монтажн. материал



КОМПЛЕКТ МОНТАЖА НА КРОВЛЕ ИЗ ВОЛНИСТОГО МАТЕРИАЛА/КРОВЕЛЬНОЙ ЖЕСТИ
для одного коллектора CRK
 из нержавеющей стали/алюминия

7701043

в комплекте:
 2 шины, захваты, 4 скобы для кровли из волнистого материала/кровельной жести
 и монтажный материал



КОМПЛЕКТ МОНТАЖА ДЛЯ КОЛЛЕКТОРОВ CRK
 из оцинкованной стали/алюминия
 для монтажа коллекторов на горизонтальной поверхности или стене

в комплекте:
 2 угловые рамы (вставные) с опорными шинами,
 захваты и принадлежности для монтажа

45°
 30°/60°

2483568
 2483569

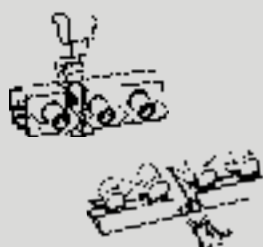

Комплект соединения CRK
 для зрительного соединения CRK

2483567

в комплекте:
 1 закрывающая пластина, 1 теплоизоляция, 1 декоративная накладка и материал для монтажа



МОДУЛЬ УПРАВЛЕНИЯ СОЛНЕЧНЫМИ КОЛЛЕКТОРАМИ SM1-2

8908495

Модуль расширения функций для управления контуром солнечных коллекторов

- В комбинации с отопительным оборудованием Wolf обеспечивает значительную экономию энергии
- Определение количества тепла
- Отображение фактических и номинальных значений на модуле BM-2
- Порт для подключения шины eBus с автоматическим управлением энергией
- Техника подключения – Rast 5
- Учет тепла, полученного от солнечной энергии с помощью счетчика учета тепла
- Контроль теплоносителя и обратного клапана вкл. датчик температуры коллектора (PT1000) и датчик темп. водонагревателя (NTC 5K) с погружными гильзами



МОДУЛЬ УПРАВЛЕНИЯ СОЛНЕЧНЫМИ КОЛЛЕКТОРАМИ SM2-2

8908496

Модуль расширения функций для гелиосистемы, имеющей до 2 водонагревателей и 2 коллекторных полей, в т. ч. 1 датчик температуры коллектора, датчик температуры водонагревателя с погружной гильзой

- Простая настройка управления благодаря предварительно заданным конфигурациям
- В комбинации с отопит. оборудов. Wolf обеспечивает значительную экономию энергии
- Определение количества тепла
- Отображение фактических и номинальных значений на модуле BM-2
- Порт для подключения шины eBus с автоматическим управлением энергией
- Техника подключения – Rast 5
- Учет тепла, полученного от солнечной энергии с помощью счетчика учета тепла
- Контроль теплоносителя и обратного клапана
- Выбор режима работы бойлера
- Дополнительные конфигурации: напр., гелиосистема с 1, 2-, 3-мя водонагревателями и 1 полем солнечных коллекторов
в комплекте: датчик температуры коллектора (PT1000) и датчик температуры водонагревателя (отрицат. NTC 5K) с погружными гильзами



МОДУЛЬ УПРАВЛЕНИЯ BM-2 SOLAR

8908441

- Используется в сочетании с модулями солнечными коллекторами SM1-2 – 1/SM2-2
- Цветной дисплей 3,5"
- Простое управление с помощью меню
- Графическое изображение схем установки, температурного режима
- Управление модулем осуществляется с помощью регулятора с функцией кнопки
- Порт для подключения шины eBus



ДАТЧИК ТЕМПЕРАТУРЫ КОЛЛЕКТОРА (PT1000),

2741078

не закреплен, для всех устройств регулирования гелиосистем



ДАТЧИК ТЕМПЕРАТУРЫ ВОДОНАГРЕВАТЕЛЯ (NTC 5K),

8852829

не закреплен, для модулей SM1-2 и SM2-2

ПОГРУЖНАЯ ГИЛЬЗА ВОДОНАГРЕВАТЕЛЯ 1/2"

2425077

с резьбовым креплением кабеля

ПОГРУЖНАЯ ГИЛЬЗА КОЛЛЕКТОРА 3/4"

2425078

с резьбовым креплением кабеля и прокладкой

Арт.

**КОМПЛЕКТ ПОВЫШЕНИЯ ТЕМПЕРАТУРЫ ОБРАТНОЙ ВОДЫ
ДЛЯ МОДУЛЕЙ MM, KM И SM2-2**

2744352

для поддержки системы отопления от гелиосистемы

в комплекте:

- 3-х ходовой клапан;
- 1 накладной датчик температуры обратной воды (с отрицат. ТКС 5К);
- 1 датчик температуры водонагревателя (с отрицат. ТКС 5К);
- 1 погружная гильза для датчика температуры водонагревателя

КОМПЛЕКТ ПОВЫШЕНИЯ ТЕМПЕРАТУРЫ ОБРАТНОЙ ВОДЫ SRTA

2483429

для поддержки системы отопления от гелиосистемы

в комплекте:

- 3-х ходовой клапан;
- модуль управления солнечными коллекторами SM1-2;
- 1 накладной датчик температуры обратной воды (с отрицат. ТКС 5К);
- 1 датчик температуры водонагревателя (PT1000);
- 1 погружная гильза для датчика температуры водонагревателя

СЧЕТЧИК УЧЕТА ТЕПЛА ДЛЯ МОДУЛЕЙ SM1-2 И SM2-2

для измерения полученной тепловой энергии

в комплекте:

- счетчик расхода, накладной датчик температуры обратной воды (с отрицат. ТКС 5К), 2 накидных резьбовых соединения, с наружной резьбой 1/2"

Q ном./макс. 1,5/3 м³/час

2744392

Q ном./макс. 2,5/5 м³/час

2744610

НАКЛАДНОЙ ДАТЧИК ТЕМПЕРАТУРЫ ОБРАТНОЙ ВОДЫ (С ОТРИЦАТ ТКС 5К)

2792022

для модулей SM1-2 и SM2-2

для измерения полученной тепловой энергии с помощью Δt и расхода, установленного на устройстве регулирования



НАСОСНАЯ ГРУППА ДЛЯ КОНТУРА СОЛНЕЧНЫХ КОЛЛЕКТОРОВ

в комплекте:
2 крана с обжимным резьбовым соединением диам. 18 мм (диам. 22 мм на насосной группе 20)
каждый с обратным клапаном, на подающей и обратной линии
2 стрелочных термометра; предохранительный клапан (давление срабатывания 6 бар);
манометр 0-10 бар; кран для заполнения и слива; отделитель воздуха
и ручной воздухоотводчик; настенный держатель и материал для монтажа;
термостойкая теплоизоляция до 130° С (кратковременно до +180° С), насос

Насосная группа для контура солнечных коллекторов 10 с модулир. высокоэф. насосом (EEI < 0,23) 2484529
Подходит макс. для 10 солнечных коллекторов при расходе 50 л/час на каждый коллектор.
Регулировка расхода от 2 до 15 л/час

Насосная группа для контура солнечных коллекторов 20 2484725
Подходит макс. для 20 солнечных коллекторов при расходе 50 л/час на каждый коллектор.
Регулировка расхода от 7 до 30 л/мин



РАСШИРЕНИЕ НАСОСНОЙ ГРУППЫ ДЛЯ КОНТУРА СОЛНЕЧНЫХ КОЛЛЕКТОРОВ для подключения 2-го потребителя тепла

в комплекте:
кран с обжимным резьбовым соединением, 1 стрелочный термометр,
термостойкая теплоизоляция до 130° С (кратковременно до +180° С), насос

Насосная группа для контура солнечных коллекторов 10Е с модулир. высокоэф. насосом (EEI < 0,23) 2484532
Подходит макс. для 10 солнечных коллекторов при расходе 50 л/час на каждый коллектор

Насосная группа для контура солнечных коллекторов 20Е 2484726
Подходит макс. для 20 солнечных коллекторов при расходе 50 л/час на каждый солнечный коллектор



РАСШИРИТЕЛЬНЫЙ БАК ГЕЛИОСИСТЕМЫ

с крепежным материалом; давление предварительной закачки 2,5 бар

12 л	2444210
18 л	2444211
25 л	2444212
35 л	2483075
50 л	2444223
80 л	2483608
100 л	2482818
150 л	2484096
200 л	2484097



ПРЕДОХРАНИТЕЛЬНЫЙ РАСШИРИТЕЛЬНЫЙ БАК ГЕЛИОСИСТЕМЫ

для защиты расширительного бака солнечных коллекторов от избыточной температуры

18 л	2484098
35 л	2484099
50 л	2484100

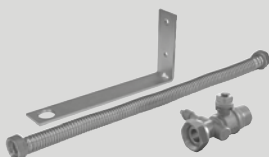

КОМПЛЕКТ ПОДКЛЮЧЕНИЯ РАСШИРИТЕЛЬНОГО БАКА ГЕЛИОСИСТЕМЫ

2483076

в комплекте:
гибкий шланг (L = 900 мм), колпачковый вентиль, настенный кронштейн (настенный кронштейн может использоваться для расширительных баков объемом до 25 л)



КОЛПАЧКОВЫЙ ВЕНТИЛЬ

3/4" для расширительных баков до 50 л	2400445
1" для расширительных баков до 80 л	2400439



УСТРОЙСТВО УДАЛЕНИЯ ВОЗДУХА

2444050

0,15 л, в теплоизоляции, подключение диам. 22 мм, медь

Арт.

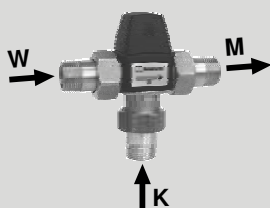

ТЕРМОСТАТИЧЕСКИЙ СМЕСИТЕЛЬ

с защитой от ошпаривания в комплекте с резьбовыми втулками 3/4"
Предыдущий вариант исполнения см. в прайс-листе на запчасти

2744370



3-Х ХОДОВОЙ КЛАПАН ГЕЛИОСИСТЕМЫ

DN25 1", 230 В

2483800



УСТРОЙСТВО ЗАПОЛНЕНИЯ КОЛЛЕКТОРОВ С НАСОСОМ

Насос с фильтром из стекла на входе для заполнения гелиосистем теплоносителем, пластиковый резервуар с крышкой, макс. 30л/мин, макс. 5 бар, 230В, 50Г, 3,2А

2071408



НАСОС ДЛЯ ЗАПОЛНЕНИЯ ГЕЛИОСИСТЕМЫ

для заполнения контура солнечных коллекторов теплоносителем, подходит для крепления на стене

2015200



ОБРАТНЫЙ КЛАПАН 3/4"

2444099



УСТРОЙСТВО РЕГУЛИРОВКИ РАСХОДА

для монтажа на обратной линии контура солнечных коллекторов

DN20 2 – 12 л/мин (до 8 коллекторов)

DN20 8 – 30 л/мин (от 6 до 20 коллекторов)

2483735

2483736



ТЕПЛОПЕРЕДАЮЩАЯ ЖИДКОСТЬ ANRO

для высокоэффективных солнечных коллекторов TopSon F3-1/TopSon F3-Q/CFK-1 для контура солнечных коллекторов с высоким теплопоглощением, защита от замерзания и эффективные присадки для защиты от коррозии

10 кг

20 кг

30 кг

3501521

3501520

3501522



ТЕПЛОПЕРЕДАЮЩАЯ ЖИДКОСТЬ ANRO-LS

для высокоэффективных вакуумных трубчатых коллекторов CRK Sole-Flüssigkeit (Fluid), physiologisch unbedenklich, biologisch abbaubar

для контура солнечных коллекторов с высоким теплопоглощением, защита от замерзания и эффективные присадки для защиты от коррозии

10 кг

20 кг

3501556

3501557



ИЗМЕРИТЕЛЬНЫЙ ШПИНДЕЛЬ

для контроля надежности защиты от замерзания контура солнечных коллекторов (для ANRO и ANRO LS)

2744202

ВЫСОКОПРОИЗВОДИТЕЛЬНЫЙ СОЛНЕЧНЫЙ КОЛЛЕКТОР

TopSon F3-1

TopSon F3-1Q

CFK-1

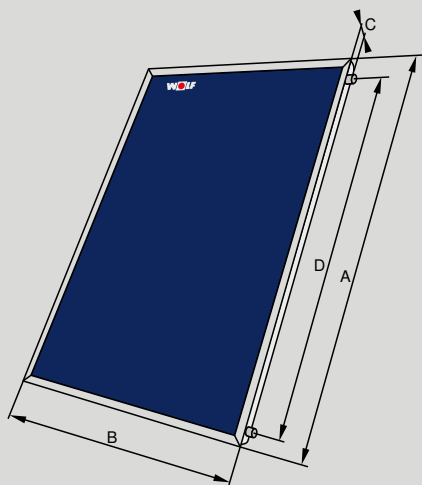

TopSon F3-1 / CFK-1

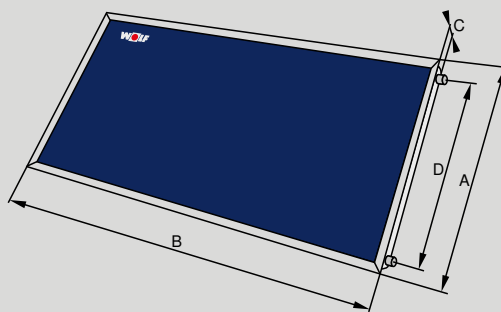

TopSon F3-1Q

ТИП		TopSon F3-1	TopSon F3-1Q	CFK-1
Длина	A мм	2099	1099	2099
Ширина	B мм	1099	2099	1099
Глубина	C мм	110	110	110
Подающая/обратная	D мм	1900	900	1900
Соединения (плоские уплотнения с накидной гайкой)	G	3/4"	3/4"	3/4"
Угол наклона при установке		15° ... 75°	15° ... 75°	15° ... 75°
Общая площадь	м ²	2,3	2,3	2,3
Оптический КПД	%	70,4	70,7	70,8
Коэффициент теплопотерь a1	Вт/(м ² К ²)	3,037	3,152	3,380
Коэффициент теплопотерь a2	Вт/(м ² К ²)	0,014	0,010	0,016
Угол отражения – поправочный коэффициент K50°	%	95,0	94,0	95,0
Теплоемкость C	кДж/(м ² К)	5,85	5,88	7,78
Площадь рабочей поверхности	м ²	2,0	2,0	2,0
Оптический КПД	%	81,0	81,4	81,3
Коэффициент теплопотерь a1	Вт/(м ² К ²)	3,492	3,630	3,888
Коэффициент теплопотерь a2	Вт/(м ² К ²)	0,016	0,012	0,019
Угол отражения – поправочный коэффициент K50°	%	95,0	94,0	95,0
Теплоемкость C	кДж/(м ² К)	5,85	5,88	7,78
Макс. температура в состоянии покоя	°С	194	189	196
Макс. рабочее избыточное давление	бар	10	10	10
Объем теплоносителя	л	1,7	1,9	1,1
Масса (пустого)	кг	40	41	36
Рекомендованный расход на коллектор	л/ч	30 - 90	30 - 90	90
Теплоноситель		ANRO (неразбавл.)	ANRO (неразбавл.)	ANRO (неразбавл.)

**ВЫСОКОПРОИЗВОДИТЕЛЬНЫЙ СОЛНЕЧНЫЙ КОЛЛЕКТОР
CRK-12**

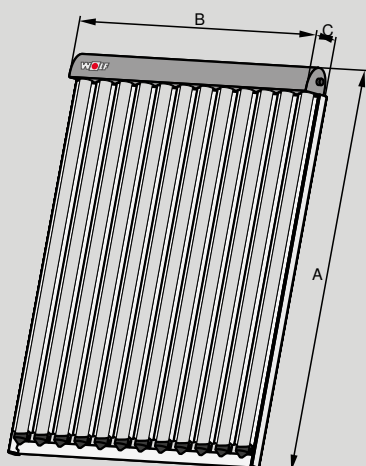

ТИП		CRK-12
Подключение (обжимное)	мм	15
Угол наклона при установке		15° ... 75°
Длина	мм	1640
Ширина	мм	1390
Глубина	мм	100
Абсорбция (поглощение энергии)	%	> 93,5
Эмиссия	%	≤ 6
Оптический КПД	%	64,2
Коэффициент теплопотерь a1	Вт/(м ² К ²)	0,885
Коэффициент теплопотерь a2	Вт/(м ² К ²)	0,001
Макс. температура в состоянии покоя	°С	272
Теплоемкость С	кДж/(м ² К)	8,416
Макс. рабочее избыточное давление	бар	10
Гидравлическое сопротивление	мбар	5
Количество вакуумных трубок в коллекторе	шт.	12
Диаметры стеклянной трубки	мм	47 / 33 / 1,6
Общая площадь	м ²	2,29
Полезная площадь	м ²	2,0
Объем теплоносителя	л	1,74
Масса	кг	32,7
Теплоноситель		ANRO LS(неразбавл.)

04

WOLF

ТЕПЛОВЫЕ НАСОСЫ

ВОЗДУХ / ВОДА		Стр. 05.2
BWL-1S	Тепловой насос с внутренним и наружным модулями с отдельной установкой	Стр. 05.2
BWL-1SB	Тепловой насос с внутренним и наружным модулями с отдельной установкой	Стр. 05.3
СИСТЕМА УПРАВЛЕНИЯ И ПРИНАДЛЕЖНОСТИ		Стр. 05.5
ТЕХНИЧЕСКИЕ ДАННЫЕ		Стр. 05.10



BWL-1S

ТЕПЛОВОЙ НАСОС «ВОЗДУХ-ВОДА» ТИПА «СПЛИТ» КОМПАНИИ «WOLF» – МОДУЛИРУЮЩЕЕ, ЭНЕРГОЭФФЕКТИВНОЕ ИСПОЛНЕНИЕ ДЛЯ СИСТЕМ ОТОПЛЕНИЯ, ОХЛАЖДЕНИЯ И ГВС В ВИДЕ ВНУТРЕННЕГО И НАРУЖНОГО МОДУЛЯ С РАЗДЕЛЬНОЙ УСТАНОВКОЙ С ЭЛЕКТРОНАГРЕВАТЕЛЬНЫМ ЭЛЕМЕНТОМ

НОВИНКА



RG | H30

ТИП	BWL-1S	07/230V	10/400V	14/400V
Класс энергоэффективности				
Низкотемпературная система отопления		A++	A++	A++
Среднетемпературная система отопления		A++	A++	A++
Теплопроизводительность/COP A2/W35 по EN14511				
Теплопроизводительность/COP A2/W35 по EN14511	кВт / -	5,0 / 3,5	7,6 / 3,8	8,8 / 3,8
Теплопроизводительность/COP A7/W35 по EN14511	кВт / -	7,3 / 4,8	10,2 / 4,8	12,1 / 4,8
Диапазон мощности при A2/W35	кВт	1,9 – 8,8	2,9 – 10,6	3,1 – 12,4
Мощность охлаждения EER при A35/W7 по EN14511				
Номинальная мощность при A35/W7	кВт / -	7,6 / 2,7	8,8 / 2,7	10,7 / 2,5
Мощность охлаждения /EER A35/W18 по EN14511	кВт / -	9,0 / 3,8	8,7 / 4,1	12,0 / 3,4
Диапазон мощности при A35/W18	кВт	2,9 – 9,6	3,1 – 11,0	3,2 – 13,2
Размеры (включая ножки и передние двери)				
Внешний модуль ШxВxГ	мм	964x862x363	964x1226x363	964x1261x363
Внутренний модуль ШxВxГ	мм	440x790x340	440x790x340	440x790x340
Вес внешнего модуля / внутреннего модуля	кг	66 / 33	110 / 35	110 / 37

BWL-1S	Арт.	9146520	9146522	9146524
--------	------	---------	---------	---------

Модулирующее, энергоэффективное исполнение для систем отопления, охлаждения и гвс в виде внутреннего и наружного модуля с раздельной установкой

Внешний модуль:

- осевой вентилятор EC
- испаритель с защитным покрытием
- инверторный компрессор со звукоизоляцией и с электронной регулировкой мощности

Внутренний модуль:

- изолированный конденсатор из нержавеющей стали
- электрический нагреватель с управлением по запросу тепла (доп. оборудование для BWL-1SB)
 - потребляемая мощность 2/4/6 кВт в зависимости от вида подключения
 - регулируемое покрытие пиковой потребности
 - возможность настройки для аварийного нагрева и нагрева пола

Высокопроизводительный насос (EER < 0,23) с регулируемой частотой вращения

3-ходовой переключающий клапан нагрева воды отопления/ГВС

Манометр, предохранительный клапан, датчик давления для контура отопления

Датчик расхода для счетчика количества тепла

Датчик температуры в подающей и обратной линии

Клапан выпуска воздуха

Трубы хладагента с изоляцией, клапаном Шрадера и датчиком температуры

Регулирующая электроника с электрической соединительной коробкой

Быстрое, безопасное и простое электрическое подключение

Гнездо для установки модуля управления BM-2 или AM

Знак качества EHRA (в процессе оформления)

Функция «Smart Grid Ready» для интеграции в интеллектуальную сеть

Возможность внешнего управления посредством входа для включения/выключения или входа 0 – 10 В

Гнездо для установки интерфейса LAN/WLAN ISM7i

Обшивка со звуко и теплоизоляцией, защита от конденсации влаги

Соединения 28 x 1 для контура отопления



BWL-1SB

ТЕПЛОВОЙ НАСОС «ВОЗДУХ-ВОДА» ТИПА «СПЛИТ» КОМПАНИИ «WOLF» — МОДУЛИРУЮЩЕЕ, ЭНЕРГОЭФФЕКТИВНОЕ ИСПОЛНЕНИЕ ДЛЯ СИСТЕМ ОТОПЛЕНИЯ, ОХЛАЖДЕНИЯ И ГВС В ВИДЕ ВНУТРЕННЕГО И НАРУЖНОГО МОДУЛЯ С РАЗДЕЛЬНОЙ УСТАНОВКОЙ БЕЗ ЭЛЕКТРОНАГРЕВАТЕЛЬНОГО ЭЛЕМЕНТА

НОВИНКА



RG | H30

ТИП	BWL-1SB	07/230V	10/400V	14/400V
Класс энергоэффективности	Низкотемпературная система отопления	A++	A++	A++
	Среднетемпературная система отопления	A++	A++	A++
Теплопроизводительность/COP A2/W35 по EN14511				
Теплопроизводительность/COP A2/W35 по EN14511	кВт / -	5,0 / 3,5	7,6 / 3,8	8,8 / 3,8
Теплопроизводительность/COP A7/W35 по EN14511	кВт / -	7,3 / 4,8	10,2 / 4,8	12,1 / 4,8
Диапазон мощности при A2/W35	кВт	1,9 - 8,8	2,9 - 10,6	3,1 - 12,4
Мощность охлаждения EER при A35/W7 по EN14511				
Номинальная мощность при A35/W7	кВт / -	7,6 / 2,7	8,8 / 2,7	10,7 / 2,5
Мощность охлаждения /EER A35/W18 по EN14511	кВт / -	9,0 / 3,8	8,7 / 4,1	12,0 / 3,4
Диапазон мощности при A35/W18	кВт	2,9 - 9,6	3,1 - 11,0	3,2 - 13,2
Размеры (включая ножки и передние двери)				
Внешний модуль ШxВxГ	мм	964x862x363	964x1261x363	964x1261x363
Внутренний модуль ШxВxГ	мм	440x790x340	440x790x340	440x790x340
Вес внешнего модуля / внутреннего модуля	кг	66 / 31	110 / 33	110 / 35

BWL-1SB	Арт.	9146521	9146523	9146525
---------	------	---------	---------	---------

Модулирующее, энергоэффективное исполнение для систем отопления, охлаждения и гвс в виде внутреннего и наружного модуля с раздельной установкой

Внешний модуль:

- осевой вентилятор ЕС
- испаритель с защитным покрытием
- инверторный компрессор со звукоизоляцией и с электронной регулировкой мощности

Внутренний модуль:

- изолированный конденсатор из нержавеющей стали
- электрический нагреватель с управлением по запросу тепла (доп. оборудование для BWL-1SB)
 - потребляемая мощность 2/4/6 кВт в зависимости от вида подключения
 - регулируемое покрытие пиковой потребности
 - возможность настройки для аварийного нагрева и нагрева пола

Высокопроизводительный насос (EER < 0,23) с регулируемой частотой вращения

3-ходовой переключающий клапан нагрева воды отопления/ГВС

Манометр, предохранительный клапан, датчик давления для контура отопления

Датчик расхода для счетчика количества тепла

Датчик температуры в подающей и обратной линии

Клапан выпуска воздуха

Трубы хладагента с изоляцией, клапаном Шрадера и датчиком температуры

Регулирующая электроника с электрической соединительной коробкой

Быстрое, безопасное и простое электрическое подключение

Гнездо для установки модуля управления BM-2 или AM

Знак качества EHRA (в процессе оформления)

Функция «Smart Grid Ready» для интеграции в интеллектуальную сеть

Возможность внешнего управления посредством входа для включения/выключения или входа 0 - 10 В

Гнездо для установки интерфейса LAN/WLAN ISM7i

Обшивка со звуко и теплоизоляцией, защита от конденсации влаги

Соединения 28 x 1 для контура отопления



BWL-1SB

ТЕПЛОВОЙ НАСОС «ВОЗДУХ-ВОДА» ТИПА «СПЛИТ» КОМПАНИИ «WOLF» – МОДУЛИРУЮЩЕЕ, ЭНЕРГОЭФФЕКТИВНОЕ ИСПОЛНЕНИЕ ДЛЯ СИСТЕМ ОТОПЛЕНИЯ, ОХЛАЖДЕНИЯ И ГВС В ВИДЕ ВНУТРЕННЕГО И НАРУЖНОГО МОДУЛЯ С РАЗДЕЛЬНОЙ УСТАНОВКОЙ

НОВИНКА



RG | H30

ТИП	BWL-1SB	10/230V	14/230V
Класс энергоэффективности			
Низкотемпературная система отопления		A++	A++
Среднетемпературная система отопления		A+	A+
Теплопроизводительность/COP A2/W35 по EN14511			
Теплопроизводительность/COP A2/W35 по EN14511	кВт / -	7,7 / 3,5	9,6 / 3,3
Теплопроизводительность/COP A7/W35 по EN14511	кВт / -	11,1 / 4,7	14,1 / 4,3
Диапазон мощности при A2/W35	кВт	3,6 – 9,5	3,6 – 10,9
Мощность охлаждения EER при A35/W7 по EN14511			
Номинальная мощность при A35/W7	кВт / -	6,6 / 2,7	8,2 / 2,5
Мощность охлаждения /EER A35/W18 по EN14511	кВт / -	8,5 / 3,4	10,1 / 2,9
Диапазон мощности при A35/W18	кВт	4,9 – 11,2	4,9 – 12,9
Размеры (включая ножки и передние двери)			
Внешний модуль ШxВxГ	мм	964x1261x363	964x1261x363
Внутренний модуль ШxВxГ	мм	440x790x340	440x790x340
Вес внешнего модуля / внутреннего модуля	кг	110 / 33	110 / 35

BWL-1SB	Арт.	9146526	9146527
---------	------	---------	---------

Модулирующее, энергоэффективное исполнение для систем отопления, охлаждения и гвс в виде внутреннего и наружного модуля с раздельной установкой

Внешний модуль:

- осевой вентилятор EC
- испаритель с защитным покрытием
- инверторный компрессор со звукоизоляцией и с электронной регулировкой мощности

Внутренний модуль:

- изолированный конденсатор из нержавеющей стали
- электрический нагреватель с управлением по запросу тепла (доп. оборудование для BWL-1SB)
 - потребляемая мощность 2/4/6 кВт в зависимости от вида подключения
 - регулируемое покрытие пиковой потребности
 - возможность настройки для аварийного нагрева и нагрева пола

Высокопроизводительный насос (EER < 0,23) с регулируемой частотой вращения

3-ходовой переключающий клапан нагрева воды отопления/ГВС

Манометр, предохранительный клапан, датчик давления для контура отопления

Датчик расхода для счетчика количества тепла

Датчик температуры в подающей и обратной линии

Клапан выпуска воздуха

Трубы хладагента с изоляцией, клапаном Шрадера и датчиком температуры

Регулирующая электроника с электрической соединительной коробкой

Быстрое, безопасное и простое электрическое подключение

Гнездо для установки модуля управления BM-2 или AM

Знак качества ENRA (в процессе оформления)

Функция «Smart Grid Ready» для интеграции в интеллектуальную сеть

Возможность внешнего управления посредством входа для включения/выключения или входа 0 – 10 В

Гнездо для установки интерфейса LAN/WLAN ISM7i

Обшивка со звуко и теплоизоляцией, защита от конденсации влаги

Соединения 28 x 1 для контура отопления



МОДУЛЬ УПРАВЛЕНИЯ VM-2

Регулятор температуры в зависимости от температуры помещения и атмосферного воздуха с программированием времени отопления и нагрева горячей воды

с датчиком температуры наружного воздуха, VM-2 черный
с датчиком температуры наружного воздуха, VM-2 белый
без датчика температуры наружного воздуха, VM-2 черный

2745304
2745927
2745306



МОДУЛЬ УПРАВЛЕНИЯ AM

для установки в котел

8908317

Примечание: требуется для работы теплогенератора, если VM-2 используется в качестве модуля дистанционного управления!



НАСТЕННЫЙ ЦОКОЛЬ ДЛЯ VM-2

Для использования модуля управления VM-2 в качестве устройства дистанционного управления

черный
белый

1731129
1731442



МОДУЛЬ УПРАВЛЕНИЯ СМЕСИТЕЛЕМ MM-2

Модуль расширения функций для управления смесительным контуром

8908493

- Погодозависимое устройство регулирование температуры в подающей линии
- Модуль управления VM-2 прикрепляется зажимом или крепится на настенный цоколь, как устройство дистанционного управления
- Простая настройка управления благодаря предварительно заданным конфигурациям
- Техника подключения – Rast 5
- Применяется также для приготовления ГВС и повышения температуры обратной линии котла
- В комплекте с накладным датчиком температуры подающей линии



МОДУЛЬ УПРАВЛЕНИЯ СОЛНЕЧНЫМИ КОЛЛЕКТОРАМИ SM 1-2

Модуль расширения функций для управления контуром солнечных коллекторов

8908495

- В комбинации с отопительным оборудованием Wolf обеспечивает значительную экономию энергии
- Определение количества тепла
- Отображение фактических и номинальных значений на модуле VM-2
- Техника подключения – Rast 5
- Учет тепла от солнечной энергии с помощью счетчика учета тепла (опция)
- Контроль теплоносителя и обратного клапана
- В комплекте с погружным датчиком температуры бойлера и датчиком коллектора



МОДУЛЬ УПРАВЛЕНИЯ СОЛНЕЧНЫМИ КОЛЛЕКТОРАМИ SM 2-2

Модуль расширения функций для гелиосистемы, имеющей до 2 водонагревателей и 2 коллекторных полей

8908496

- Простая настройка управления благодаря предварительно заданным конфигурациям
- В комбинации с отопительным оборудованием Wolf обеспечивает значительную экономию энергии
- Отображение фактических и номинальных значений на модуле VM-2
- Техника подключения – Rast 5
- Учет тепла от солнечной энергии с помощью счетчика учета тепла (опция)
- Контроль температуры теплоносителя
- Выбор режима работы бойлера
- Дополнительные конфигурации: напр., гелиосистема с 1-, 2-, 3-мя водонагревателями и 1 полем солнечных коллекторов
- В комплекте с погружным датчиком температуры бойлера и датчиком коллектора

Арт.



АНАЛОГОВОЕ УСТРОЙСТВО ДИСТАНЦИОННОГО УПРАВЛЕНИЯ AFB

2744551

- Простое дистанционное управление WRS для отопительногои смесительного контура
- Каждый отопительный контур с дистанционным управлениемдолжен управляться отдельно
- Встроенный датчик комнатной температуры
- Установка температуры и программы при помощи регуляторас функцией кнопки
- Только в сочетании с модулем управления BM



ДАТЧИК ТЕМПЕРАТУРЫ ВОДОНАГРЕВАТЕЛЯ (ДИАМ.6 ММ) (ДЛЯ МОДУЛЕЙ ММ ИЛИ КМ)
для SM1-2, SM2-2, MM-2 и KM-2

8852829



СЧЕТЧИК УЧЕТА ТЕПЛА ДЛЯ МОДУЛЕЙ SM1-2 И SM2-2

для измерения полученной тепловой энергии

в комплекте:
счетчик расхода, накладной датчик температуры обратной воды (с отрицат. ТКС 5К),
2 накидных резьбовых соединения, с наружной резьбой 1/2"

Q ном./макс. 1,5/3 м³/час

2744392

Q ном./макс. 2,5/5 м³/час

2744610



НАКЛАДНОЙ ДАТЧИК ТЕМПЕРАТУРЫ ОБРАТНОЙ ВОДЫ (С ОТРИЦАТ. ТКС 5К)

2792022

для модулей SM1-2 и SM2-2

для измерения полученной тепловой энергии с помощью Δt и расхода, установленного на устройстве регулирования



iSM7i / WOLF LINK HOME LAN-/WLAN-ИНТЕРФЕЙСНЫЙ МОДУЛЬ

2745313

интегрированный интерфейс LAN и WLAN для подключения котельного оборудования Wolf к интернет сети

комплект поставки:
Интерфейсный модуль iSM7i / WOLF LINK HOME, соединительный кабель,
инструкция по монтажу / эксплуатации, сетевой кабель

для оборудования Арт.

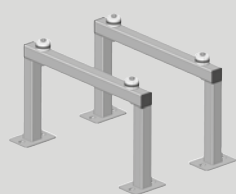

НАПОЛЬНАЯ СТОЙКА ДЛЯ КРЕПЛЕНИЯ ВНЕШНЕГО МОДУЛЯ

огневой оцинковки
с 4 виброгасителями

Высота: 300 мм

BWL-1S(B)

2484747

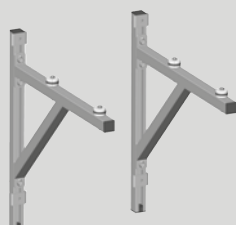

НАСТЕННЫЙ КРОНШТЕЙН ДЛЯ КРЕПЛЕНИЯ ВНЕШНЕГО МОДУЛЯ

огневой оцинковки
с 4 виброгасителями

BWL-1S(B)

2484749



ВОДОНАГРЕВАТЕЛЬ CEW-2-200 ДЛЯ УСТРОЙСТВА

под тепловым насосом

- возможность установки на тепловом насосе BWL-1S(B)-07/10/14 для образования центрального отопительного блока
- термоизоляция из твердого пенополиуретана толщиной 75 мм для минимизации потерь от излучения тепла
- высокоэффективный гладкопластинчатый теплообменник с биспиралью для удобной загрузки хозяйственно-питьевой воды
- доступный спереди анод активной защиты, внутренняя поверхность покрыта специальной эмалью
- отверстие для контроля и очистки, упрощающее техническое обслуживание
- встроенные кран для заливки и слива и погружные гильзы
- 5 соединений 1" типа RP для линий ГВС, холодной воды, циркуляции, подающей и обратной линии

Вес: ок. 145 кг

Размеры: 650 x 650 x 1250 мм (Ш x Г x В)

Общая высота центрального блока: 2080 мм

Рабочее давление: 10 бар

Объем бойлера: 180 л

BWL-1S(B)

9146372

05

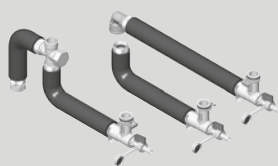

Комплект для подключения бойлера CEW-2-200

для создания центрального отопительного блока
для соединения внутреннего модуля с бойлером

состоящий из:

- вставных соединений с краном для заливки и слива
- и гофротруб из нержавеющей стали с соединением с наружной резьбой 1" для подключения расширительного бака

CEW-2-200

2071878



ОБЛИЦОВКА ТРУБНОЙ ОБВЯЗКИ ЦЕНТРАЛЬНОГО БЛОКА

с пробитыми отверстиями для соединений слева и справа

CEW-2-200

9146189

для оборудования Арт.



ДЕРЖАТЕЛЬ ДЛЯ РАСШИРИТЕЛЬНОГО БАКА ОБЪЕМОМ 25 Л
для крепления на задней стенке внутреннего модуля

CEW-2-200

9146217



3-ХОДОВОЙ ПЕРЕКЛЮЧАЮЩИЙ КЛАПАН СИСТЕМЫ ОТОПЛЕНИЯ/ ОХЛАЖДЕНИЯ 230 В

BWL-1S(B)

2745446

в качестве дополнительного переключающего клапана, соединенного с кабелем 5 м
Соединения 1" (внутренняя резьба)
КПСС (коэффициент пропускной способности) = 12



ОБРАТНЫЙ КЛАПАН С ВНУТРЕННЕЙ РЕЗЬБОЙ 1"
для предотвращения обратного потока в режиме охлаждения в соединении с бойлером послыюного нагрева

BWL-1S(B)

201122899



ШЛАМОУДЕЛИТЕЛЬ С ОТДЕЛИТЕЛЕМ МАГНЕТИТА С СОЕДИНЕНИЕМ 1 1/4"
для защиты устройства и высокоэффективного насоса от грязи/шлама и магнетита

все тепловые насосы

20 71 879

05



ТРУБОПРОВОДЫ ДЛЯ ХЛАДАГЕНТА
в виде высококачественных медных труб с термоизоляцией, термостойкие до 120 °С

BWL-1S(B)

10x1мм (толщина изоляции 9 мм)

рулон 10 м

2071803

16x1мм (толщина изоляции 10 мм)

рулон 25 м

2071805

рулон 10 м

2071804

рулон 25 м

2071806



СОЕДИНИТЕЛЬНЫЙ КОМПЛЕКТ ЕВРО-АДАПТЕРОВ С БУРТИКОМ
для твердой пайки трубопроводов для хладагента,

BWL-1S(B)

2484750

состоящий из:
2 евро-адаптеров 5/8" с 2 медными уплотнениями
2 евро-адаптеров 7/8" с 2 медными уплотнениями



МЕДНЫЕ УПЛОТНИТЕЛЬНЫЕ КОЛЬЦА (5 ШТ)
в качестве запасных частей к евро-адаптерам с буртиком

BWL-1S(B)

5/8" для трубопроводов для хладагента 10 x1 мм
7/8" для трубопроводов для хладагента 16 x1 мм

2071873

2071874

для оборудования Арт.



КОМПЛЕКТ СОЕДИНЕНИЙ ДЛЯ ТРУБОПРОВОДОВ
для хладагента 10 мм и 16 мм
для соединения трубопроводов для хладагента
с адаптерами с буртиком,

BWL-1S(B)

2484705

состоящий из:

1 двойного ниппеля $\frac{5}{8}$ " с 2 накидными гайками $\frac{5}{8}$ "

1 двойного ниппеля $\frac{7}{8}$ " с 2 накидными гайками $\frac{7}{8}$ "



ОБОГРЕВАТЕЛЬ СТОКА В ВАННУ ДЛЯ КОНДЕНСАТА
с встроенным морозозащитным термостатом,
для монтажа в ванну для конденсата внешнего модуля

BWL-1S(B)

9146214



ТЭН

для простоты установки в BWL-1SB
снабженный готовой к подключению электрооснасткой

6кВт

BWL-1SB

274546099

393,00 H31

9кВт

BWL-1SB

274560199

428,00 H31

ТЕПЛОВОЙ НАСОС ВОЗДУХ/ВОДА

BWL-1S(B)-07/230

BWL-1S(B)-10/400

BWL-1S(B)-14/400

Внутренний блок
Вид спереди

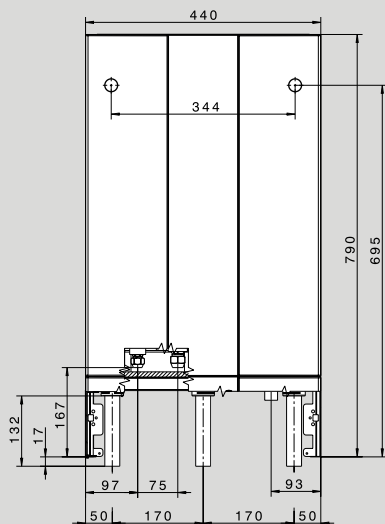

Внутренний блок
Вид сбоку

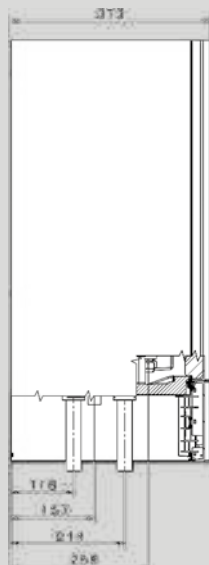

Внутренний блок
Вид сверху

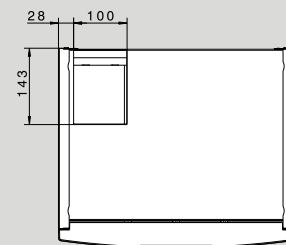

Наружный блок BWL-1S(B)-07
Вид спереди

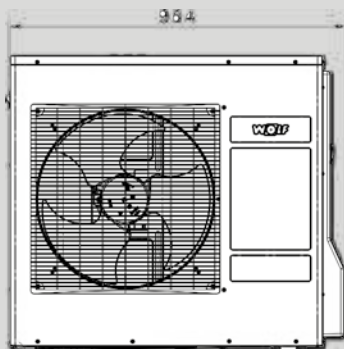

Наружный блок BWL-1S(B)-07
Вид сбоку

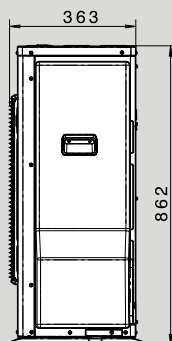

Наружный блок BWL-1S(B)-07
Вид сверху

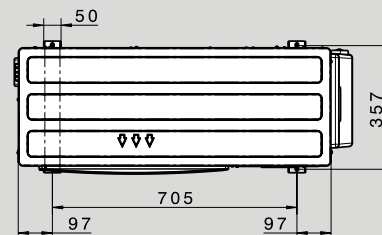

Наружный блок BWL-1S(B)-10/BWL-1S(B)-14
Вид спереди

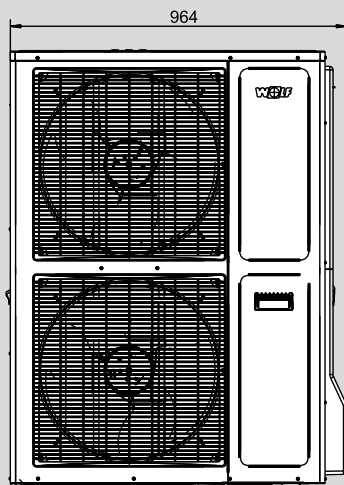

Наружный блок BWL-1S(B)-10/BWL-1S(B)-14
Вид сбоку

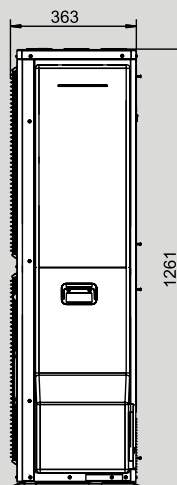

ТИП	BWL-1S(B)	07/230V	10/400V	14/400V
Наружный модуль, ширина x высота x глубина (с опорами и передними дверцами)	мм	964 x 862 x 363	964 x 1261 x 363	964 x 1261 x 363
Внутренний модуль, ширина x высота x глубина (с опорами и передними дверцами)	мм	440 x 790 x 340	440 x 790 x 340	440 x 790 x 340
Масса наружного модуля	кг	66 / 31	110 / 33	110 / 35
Контур охлаждения				
Тип хладагента/объем заполнения	-	R410A / 2088	R410A / 2088	R410A / 2088
Объем заполнения / CO2 эквивалент	кг/т	2,15 / 4,49	2,95 / 6,16	2,95 / 6,16
Макс. длина линий хладагента	м	25	25	25
Объем хладагента для долива при длине линий > 12–25 м	г/м	60	60	60
Масло для системы охлаждения / Объем заполнения масла	- / мл	FV68S / 650	POE / 1100	POE / 1100
Тип компрессора		Роторный	Двухроторный	Двухроторный
Макс. рабочее давление	бар	43	43	43
Теплопроизводительность/COP A2/W35 по EN14511				
A2/W35 согл. EN14511	кВт / -	5,0 / 3,5	7,6 / 3,8	8,8 / 3,8
A7/W35 согл. EN14511	кВт / -	7,3 / 4,8	10,2 / 4,8	12,1 / 4,8
A-7/W35 согл. EN14511	кВт / -	6,2 / 2,7	8,1 / 2,7	8,7 / 2,7
Диапазон мощности для A2/W35	кВт	1,9 – 8,8	2,9 – 10,6	3,1 – 12,4
Мощность охлаждения / показатель энергоэффективности (EER) для				
A35/W7 согл. EN14511	кВт / -	7,6 / 2,7	8,8 / 2,7	10,7 / 2,5
A35/W18 согл. EN14511	кВт / -	9,0 / 3,8	8,7 / 4,1	12,0 / 3,4
Диапазон мощности для A35/W18	кВт	2,9 – 9,6	3,1 – 11,0	3,2 – 13,2
Уровень шума наружного модуля				
Уровень звуковой мощности (согл. EN 12102/EN ISO 9614-2) для A7/W55 при ном. мощности нагрева	дБ(A)	61	61	63
Макс. уровень звукового давления	дБ(A)	63	64	65
Макс. уровень звукового давления при сниженном ночном режиме	дБ(A)	56	57	57
Предельные значения эксплуатации				
Предельная температура в режиме отопления	°C	+20 bis +55	+20 bis +55	+20 bis +55
Предельная температура в режиме охлаждения	°C	+7 bis +20	+7 bis +20	+7 bis +20
Макс. температура воды контура отопления с доп. электрическим нагревателем	°C	75	75	75
Предельная температура воздуха в режиме отопления, мин./макс.	°C	-20 / +35	-20 / +35	-20 / +35
Предельная температура воздуха в режиме охлаждения, мин./макс.	°C	+10 / +45	+10 / +45	+10 / +45
Вода системы отопления				
Мин. объемный поток	л/мин	15	21	25
Ном. объемный поток воды (5 K)	л/мин	19,7	28,8	34,1
Макс. объемный расход воды (4 K)	л/мин	24,7	36	42,7
Падение давления в тепловом насосе при ном. объемном потоке воды	мбар	78	121	141
Остаточный напор при ном. объемном потоке воды	мбар	490	550	460
Макс. рабочее давление	бар	3	3	3
Источник тепла				
Соединения				
Соединение под. / обр. линии отопления / под. Линии/ГВС	мм	28x1	28x1	28x1
Соединение труб хладагента	UNF	5/8 + 7/8	5/8 + 7/8	5/8 + 7/8
Размеры труб хладагента	мм	10 x 1 + 16x1	10 x 1 + 16x1	10 x 1 + 16x1
Размеры трубы для конденсата на наружном модуле	мм	16	16	16
Электрические характеристики наружного модуля				
Сетевое соединение / предохранители наружного модуля		1~NPE, 230VAC, 50Hz / 20A(C)	3~NPE, 400VAC, 50Hz / 20A(C)	3~NPE, 400VAC, 50Hz / 20A(C)
Макс. потребляемая мощность вентиляторов	Вт	57	70	102
Потребляемая мощность в режиме ожидания	Вт	9	21	21
Мощность / Ток / cosp при A7 / W35	кВт/А/-	1,52 / 6,8 / 0,97	2,12 / 3,1 / 0,98	2,52 / 3,7 / 0,98
Макс. потребляемая мощность / ток компрессора / cosp в пределах использования	кВт/А/-	3,6 / 16 / 0,92	5 / 8 / 0,92	6,3 / 10 / 0,92
Пусковой ток компрессора	А	10	10	10
Пусковой ток компрессора при заблокированном роторе	А	25	16	16
Ток включения (разряд конденсаторов пост. тока)	А	35	30	30
Степень защиты наружного модуля		IP24	IP24	IP24
Макс. количество запусков компрессора в час	1/ч	6	6	6

WOLF

ТЕХНИЧЕСКИЕ ДАННЫЕ

ТИП	BWL-1S(B)	07/230V	10/400V	14/400V
Электрические характеристики внутреннего модуля				
Сетевое соединение/предохранители нагревательного элемента ¹⁾		По выбору 3-PE, 400VAC, 50Hz / 16A(B) или 1-NPE, 230VAC, 50Hz / 32A(B)		
Сетевое соединение / предохранители управляющего напряжения		1-NPE, 230VAC, 50Hz / 16A(B)		
Потребляемая мощность электронагревателя ¹⁾	кВт	2 / 4 / 6 oder 3 / 6 / 9		
Потребляемая мощность насоса	Вт	3 - 45	3 - 75	3 - 75
Потребляемая мощность в режиме ожидания	Вт	5	5	5
Макс. потребляемый ток электронагревателя при 6 кВт ¹⁾	A	8,7 (400VAC) / 26,1 (230VAC)		
Макс. потребляемый ток электронагревателя при 9 кВт ¹⁾	A	13 (400VAC)		
Степень защиты внутреннего модуля		IP 20		

¹⁾ Допустимо как аксессуар для BWL-1SB.

ТЕПЛОВОЙ НАСОС ВОЗДУХ/ВОДА
BWL-1SB-14/230
BWL-1SB-10/230

ТИП	BWL-1S(B)	10/230V	14/230V
Наружный модуль, ширина x высота x глубина (с опорами и передними дверцами)	мм	964 x 1261 x 363	964 x 1261 x 363
Внутренний модуль, ширина x высота x глубина (с опорами и передними дверцами)	мм	440 x 790 x 340	440 x 790 x 340
Масса наружного модуля	кг	110 / 30	110 / 32
Контур охлаждения			
Тип хладагента/объем заполнения	- / кг	R410A / 2088	R410A / 2088
Объем заполнения / CO ² эквивалент	kg/t	2,95 / 6,16	2,95 / 6,16
Макс. длина линий хладагента	м	25	25
Объем хладагента для долива при длине линий > 12–25 м	г/м	60	60
Масло для системы охлаждения / Объем заполнения масла		FV50S	FV50S
Объем заполнения масла	мл	1700	1700
Тип компрессора		Scroll	
Макс. рабочее давление	bar	43	43
Теплопроизводительность/COP A2/W35 по EN14511			
A2/W35 согл. EN14511	кВт / -	7,7 / 3,5	9,6 / 3,3
A7/W35 согл. EN14511	кВт / -	11,1 / 4,7	14,1 / 4,3
A-7/W35 согл. EN14511	кВт / -	7,7 / 2,5	9,5 / 2,5
Диапазон мощности при A2/W35	кВт	3,6 – 9,5	3,6 – 10,9
Мощность охлаждения / показатель энергоэффективности (EER) для			
A35/W7 согл. EN14511	кВт / -	6,6 / 2,7	8,2 / 2,5
A35/W18 согл. EN14511	кВт / -	8,5 / 3,4	10,1 / 2,9
Диапазон мощности для A35/W18	кВт	4,9 – 11,2	4,9 – 12,9
Уровень шума наружного модуля			
Уровень звуковой мощности [согл. EN 12102/EN ISO 9614-2] для A7/W55 при ном. мощности нагрева	дБ(A)	63	63
Макс. уровень звукового давления	дБ(A)	65	64
Макс. уровень звукового давления при сниженном ночном режиме	дБ(A)	58	58
Предельные значения эксплуатации			
Предельная температура в режиме отопления	°C	+20 bis +55	+20 bis +55
Предельная температура в режиме охлаждения	°C	+7 bis +20	+7 bis +20
Макс. температура воды контура отопления с доп. электрическим нагревателем	°C	75	75
Предельная температура воздуха в режиме отопления, мин./макс.	°C	-15 / +35	-15 / +35
Предельная температура воздуха в режиме охлаждения, мин./макс.	°C	+10 / +45	+10 / +45
Вода системы отопления			
Мин. объемный поток	л/мин	21	25
Ном. объемный поток воды (5 K)	л/мин	31,8	40,4
Макс. объемный расход воды (4 K)	л/мин	39,8	50,6
Падение давления в тепловом насосе при ном. объемном потоке воды	мбар	126	175
Остаточный напор при ном. объемном потоке воды	мбар	530	340
Макс. рабочее давление	бар	3	3
Источник тепла			
Объемный поток воздуха в ном. рабочей точке	м ³ /ч	3800	3800
Соединения			
Соединение под. / обр. линии отопления / под. Линии/ГВС	мм	28x1	28x1
Соединение труб хладагента	UNF	5/8 + 7/8	5/8 + 7/8
Размеры труб хладагента	мм	10x1 + 16x1	10x1 + 16x1
Размеры трубы для конденсата на наружном модуле	мм	16	16
Электрические характеристики наружного модуля			
Сетевое соединение / предохранители наружного модуля		1-NPE, 230VAC, 50Hz / 25A (C)	
Потребляемая мощность в режиме ожидания		21	21
Мощность / Ток / cosp при A7 / W35		2,28 / 10,1 / 0,98	3,27 / 14,5 / 0,98
Макс. потребляемая мощность / ток компрессора / cosp в пределах использования		5,4 / 24 / 0,92	6,4 / 28 / 0,92
Пусковой ток компрессора	A	10	10
Пусковой ток компрессора при заблокированном роторе	A	25	32
Ток включения (разряд конденсаторов пост. тока)	A	30	30
Степень защиты наружного модуля		IP 24	IP 24
Макс. количество запусков компрессора в час	1/ч	6	6

WOLF

ТЕХНИЧЕСКИЕ ДАННЫЕ

ТИП	BWL-1S(B)	10/230V	14/230V
Электрические характеристики внутреннего модуля			
Сетевое соединение/предохранители нагревательного элемента ¹⁾		По выбору 3-PE, 400VAC, 50Hz / 16A(B) или 1-NPE, 230VAC, 50Hz / 32A(B)	
Сетевое соединение / предохранители управляющего напряжения		1-NPE, 230VAC, 50Hz / 16A(B) 2 / 4 / 6 oder 3 / 6 / 9	
Потребляемая мощность электронагревателя ¹⁾	кВт		
Потребляемая мощность насоса	Вт	3 – 75	3 – 75
Потребляемая мощность в режиме ожидания	Вт	5	5
Макс. потребляемый ток электронагревателя при 6 кВт ¹⁾	А	8,7 (400VAC) / 26,1 (230VAC)	
Макс. потребляемый ток электронагревателя при 9 кВт ¹⁾	А	13 (400VAC)	
Степень защиты внутреннего модуля		IP 20	

¹⁾ Допустимо как аксессуар для BWL-1SB.

WOLF

БАКИ И ВОДОНАГРЕВАТЕЛИ

БАКИ-АККУМУЛЯТОРЫ		Стр. 06.2
BSP	Бак-аккумулятор послойного нагрева с одним трубчатым теплообменником	Стр. 06.2
BSP-SL	Бак-аккумулятор послойного нагрева с одним трубчатым теплообменником	Стр. 06.3
BSP-W	Бак-аккумулятор послойного нагрева с одним трубчатым теплообменником для тепловых насосов Wolf	Стр. 06.4
BSP-W-SL	Бак-аккумулятор послойного нагрева с двумя трубчатыми теплообменниками для тепловых насосов Wolf	Стр. 06.5
ПРИНАДЛЕЖНОСТИ		Стр. 06.6
БАКИ-НАКОПИТЕЛИ		Стр. 06.8
SPU-2-W	Бак-накопитель для поддержки системы отопления со съемным теплоизоляционным кожухом и одним трубчатым теплообменником	Стр. 06.8
SPU-2	Бак-накопитель для поддержки системы отопления со съемным теплоизоляционным кожухом	Стр. 06.9
БАК-НАКОПИТЕЛЬ ГВС		Стр. 06.11
SEL	Бак-накопитель ГВС для внешнего нагрева горячей воды с помощью станции LS	Стр. 06.11
ВОДОНАГРЕВАТЕЛИ ДЛЯ РАБОТЫ В КОМБИНАЦИИ С СОЛНЕЧНЫМИ КОЛЛЕКТОРАМИ		Стр. 06.12
SEM-1	Бивалентный водонагреватель с двойным внутренним эмалированным покрытием	Стр. 06.12
SEM-2	Бивалентный водонагреватель с двойным внутренним эмалированным покрытием	Стр. 06.13
ПРИНАДЛЕЖНОСТИ		Стр. 06.14
ВОДОНАГРЕВАТЕЛИ		Стр. 06.15
SE-2	Стальной вертикальный водонагреватель с двойным внутренним эмалированным покрытием	Стр. 06.15
ПРИНАДЛЕЖНОСТИ		Стр. 06.16
ТЕХНИЧЕСКИЕ ДАННЫЕ		Стр. 06.17



BSP

БАК-АККУМУЛЯТОР ПОСЛОЙНОГО НАГРЕВА С ОДНИМ ТРУБЧАТЫМ ТЕПЛООБМЕННИКОМ

RG | H45

ТИП	BSP	800	1000
Объем водонагревателя	л	785	915
Площадь нижн./верхн. теплообм-ка от гелиосистемы	м ²	2,5	3,0
Объем нижн./верхн. теплообм-ка от гелиосистемы	л	16,5	19,8
Производительность по ГВС при темп. бака 65°C / ГВС 45°C	л/мин	25	25
Размеры			
Диаметр с теплоизоляцией	м	1000	1000
Диаметр без теплоизоляции	м	790	790
Общая высота с теплоизоляцией	мм	1825	2110
Общая высота без теплоизоляции	мм	1755	2040
Монтажный размер без теплоизоляции	мм	1788	2068
Вес модуля приготовления ГВС	кг	17	17

BSP	Арт.	8614713	8614714
-----	------	---------	---------

Компактный стальной бак-аккумулятор послойного нагрева

Возможность крепления гидравлических компонентов, напр. модуля приготовления ГВС, двух насосных групп со смесителем и насосной группы контура солнечных коллекторов как на баке, так и на стене

Наличие специальных разделительных пластин обеспечивает стабильное послойное распределение температуры внутри бака и более высокий съем тепловой мощности, выработанной гелиосистемой

Более высокий съем тепловой мощности, выработанной гелиосистемой благодаря возможности нагрева бака до 95°C, без опасности образования накипи и обваривания

Гигиеничное приготовление горячей воды модулем ГВС

Возможность штекерного подключения комплекта рециркуляции ГВС, управление по времени, термостату или по открытию крана

Опционально с 2 насосными группами со смесителем для высокотемпературного и низкотемпературного контура

Незначительные теплотери, благодаря специальной системе "Ein-Speicher-System"

Экономичное решение для поддержки системы отопления

Съемная теплоизоляция для упрощения транспортировки и монтажа в помещении



BSP-SL БАК-АККУМУЛЯТОР ПОСЛОЙНОГО НАГРЕВА С ДВУМЯ ТРУБЧАТЫМИ ТЕПЛООБМЕННИКАМИ

RG | H45

ТИП	BSP-SL	1000
Объем водонагревателя	л	900
Площадь нижн./верхн. теплообм-ка от гелиосистемы / нижний	м ²	3,0 / 1,9
Объем нижн./верхн. теплообм-ка от гелиосистемы / нижний	л	19,8 / 11,0
Производительность по ГВС при темп. бака 65°C / ГВС 45°C	л/мин	25
Размеры		
Диаметр с теплоизоляцией	мм	1000
Диаметр без теплоизоляции	мм	790
Общая высота с теплоизоляцией	мм	2110
Общая высота без теплоизоляции	мм	2040
Монтажный размер без теплоизоляции	м	2068
Вес модуля приготовления ГВС	кг	17

BSP-SL

Арт.

8614715

Компактный стальной бак-аккумулятор послойного нагрева

Возможность крепления гидравлических компонентов, напр. модуля приготовления ГВС, двух насосных групп со смесителем и насосной группы контура солнечных коллекторов как на баке, так и на стене

Наличие специальных разделительных пластин обеспечивает стабильное послойное распределение температуры внутри бака и более высокий съем тепловой мощности, выработанной гелиосистемой

Более высокий съем тепловой мощности, выработанной гелиосистемой благодаря возможности нагрева бака до 95°C, без опасности образования накипи и обваривания

Гигиеничное приготовление горячей воды модулем ГВС

Возможность штекерного подключения комплекта рециркуляции ГВС, управление по времени, термостату или по открытию крана

Опционально с 2 насосными группами со смесителем для высокотемпературного и низкотемпературного контура

Незначительные тепловые потери, благодаря специальной системе "Ein-Speicher-System"

Экономичное решение для поддержки системы отопления

Съемная теплоизоляция для упрощения транспортировки и монтажа в помещении

06



BSP-W

БАК-АККУМУЛЯТОР ПОСЛОЙНОГО НАГРЕВА С ОДНИМ ТРУБЧАТЫМ ТЕПЛООБМЕННИКОМ

НОВИНКА

RG | H45

ТИП	BSP-W	1000
Объем водонагревателя	л	915
Площадь нижн./верхн. теплообм-ка от гелиосистемы	м ²	3,0
Объем нижн./верхн. теплообм-ка от гелиосистемы	л	19,8
Производительность по ГВС при темп. бака 65°C / ГВС 45°C	л/мин	25
Размеры		
Диаметр с теплоизоляцией	мм	1000
Диаметр без теплоизоляции	мм	790
Общая высота с теплоизоляцией	мм	2110
Общая высота без теплоизоляции	мм	2040
Монтажный размер без теплоизоляции	мм	2068
Вес модуля приготовления ГВС	кг	20

BSP-W

Арт.

8615348

Компактный стальной бак-аккумулятор послойного нагрева

Возможность крепления гидравлических компонентов, напр. модуля приготовления ГВС, двух насосных групп со смесителем и насосной группы контура солнечных коллекторов как на баке, так и на стене

Наличие специальных разделительных пластин обеспечивает стабильное послойное распределение температуры внутри бака и более высокий съем тепловой мощности, выработанной гелиосистемой

Более высокий съем тепловой мощности, выработанной гелиосистемой благодаря возможности нагрева бака до 95°C, без опасности образования накипи и обваривания

Гигиеничное приготовление горячей воды модулем ГВС

Возможность штекерного подключения комплекта рециркуляции ГВС, управление по времени, термостату или по открытию крана

Опционально с 2 насосными группами со смесителем для высокотемпературного и низкотемпературного контура

Незначительные тепловые потери, благодаря специальной системе "Ein-Speicher-System"

Экономичное решение для поддержки системы отопления

Съемная теплоизоляция для упрощения транспортировки и монтажа в помещении



BSP-W-SL

БАК-АККУМУЛЯТОР ПОСЛОЙНОГО НАГРЕВА С ДВУМЯ ТРУБЧАТЫМИ ТЕПЛООБМЕННИКАМИ

НОВИНКА

RG | H45

ТИП	BSP-W-SL	1000
Объем водонагревателя	л	900
Площадь нижн./верхн. теплообм-ка от гелиосистемы / нижний	м ²	3,0 / 1,9
Объем нижн./верхн. теплообм-ка от гелиосистемы / нижний	л	19,8 / 11,0
Производительность по ГВС при темп. бака 65°C / ГВС 45°	л/мин	25
Размеры		
Диаметр с теплоизоляцией	мм	1000
Диаметр без теплоизоляции	мм	790
Общая высота с теплоизоляцией	мм	2110
Общая высота без теплоизоляции	мм	2040
Монтажный размер без теплоизоляции	мм	2068
Вес модуля приготовления ГВС	кг	20

BSP-W-SL

Арт.

8615504

Компактный стальной бак-аккумулятор послойного нагрева

Возможность крепления гидравлических компонентов, напр. модуля приготовления ГВС, двух насосных групп со смесителем и насосной группы контура солнечных коллекторов как на баке, так и на стене

Наличие специальных разделительных пластин обеспечивает стабильное послойное распределение температуры внутри бака и более высокий съем тепловой мощности, выработанной гелиосистемой

Более высокий съем тепловой мощности, выработанной гелиосистемой благодаря возможности нагрева бака до 95°C, без опасности образования накипи и обваривания

Гигиеничное приготовление горячей воды модулем ГВС

Возможность штекерного подключения комплекта рециркуляции ГВС, управление по времени, термостату или по открытию крана

Опционально с 2 насосными группами со смесителем для высокотемпературного и низкотемпературного контура

Незначительные тепловые потери, благодаря специальной системе "Ein-Speicher-System"

Экономичное решение для поддержки системы отопления

Съемная теплоизоляция для упрощения транспортировки и монтажа в помещении

06



НАСОСНАЯ ГРУППА СО СМЕСИТЕЛЕМ BSP-МК 1 ДЛЯ НИЗКОТЕМПЕРАТУРНОГО КОНТУРА ОТОПЛЕНИЯ 2071234
для прямого монтажа на BSP/BSP-SL

в комплекте:
высокоэффективный циркуляционный насос DN 15-50 (EEI < 0,23);
монтированный привод смесителя (230В/210сек);
3-ходовой смеситель DN20 kVS=4,0; по два шаровых крана на подающей и обратной линии; встроенный обратный клапан; перепускной клапан;
байпасный дроссель для обеспечения постоянного потока;
термометр; подключения с прокладками; теплоизоляционный кожух.



НАСОСНАЯ ГРУППА СО СМЕСИТЕЛЕМ BSP-МК 2 ДЛЯ ВЫСОКОТЕМПЕРАТУРНОГО КОНТУРА ОТОПЛЕНИЯ 2071235
для прямого монтажа на BSP/BSP-SL

в комплекте:
высокоэффективный циркуляционный насос DN 15-50 (EEI < 0,23);
монтированный привод смесителя (230В/210сек);
3-ходовой смеситель DN20 kVS=4,0; по два шаровых крана на подающей и обратной линии; встроенный обратный клапан; перепускной клапан;
байпасный дроссель для обеспечения постоянного потока;
термометр; подключения с прокладками; теплоизоляционный кожух.



НАСОСНАЯ ГРУППА СО СМЕСИТЕЛЕМ BSP-МК 1 И 2 ДЛЯ НИЗКОТЕМПЕРАТУРНОГО И ВЫСОКОТЕМПЕРАТУРНОГО КОНТУРОВ ОТОПЛЕНИЯ 2071236
для прямого монтажа на BSP/BSP-SL

в комплекте:
высокоэффективный циркуляционный насос DN 15-50 (EEI < 0,23);
монтированный привод смесителя (230В/210сек);
3-ходовой смеситель DN20 kVS=4,0; по два шаровых крана на подающей и обратной линии; встроенный обратный клапан; перепускной клапан;
байпасный дроссель для обеспечения постоянного потока;
термометр; подключения с прокладками; теплоизоляционный кожух.

06

НОВИНКА



МОДУЛЬ РЕЦИРКУЛЯЦИИ BSP-ZP-3 2072359
для расширения модуля FWS-2-60 и FWS-2-80

в комплекте:
высокоэффективный насос рециркуляции, шаровый кран и эксцентрик,
отключение термостатом и реле времени
Активируется при включении горячей воды в точке разбора
или с помощью интегрированного реле времени



КОЛПАК ДЛЯ ЗАКРЫТИЯ ПОДКЛЮЧЕНИЙ КОНТУРА ОТОПЛЕНИЯ BSP 2071417



КОМПЛЕКТ ПОДКЛЮЧЕНИЯ НАСОСНОЙ ГРУППЫ 10
для прямого монтажа на BSP/BSP-W

в комплекте:
соединительные теплоизолированные трубопроводы и крепежный материал

BSP-800
BSP-1000 / BSP-W1000

2070584
2070604



УГЛОВОЙ ПЕРЕПУСКНОЙ КЛАПАН 1"
для каскада из двух баков-накопителей послойного нагрева BSP
с резьбовым соединением и уплотнением
50-500 мбар
подключение 2 x 1" (DN25) внутренняя резьба

2071237

ЗАГЛУШКИ 1 1/2"

8611149



КЛАПАН С ЭЛЕКТРОПРИВОДОМ
DN25 1", 230В

2741098



SPU-2-W

БАК-НАКОПИТЕЛЬ ДЛЯ ПОДДЕРЖКИ СИСТЕМЫ ОТОПЛЕНИЯ СО СЪЕМНЫМ ТЕПЛОИЗОЛЯЦИОННЫМ КОЖУХОМ И ОДНИМ ТРУБЧАТЫМ ТЕПЛООБМЕННИКОМ

RG | H45

ТИП	SPU-2-W	500	800	1000	1500
Класс энергоэффективности		C			
Объем водонагревателя	л	480	780	960	1500
Вес	кг	113	133	149	256
SPU-2-W	Арт.	2483049	2483050	2483051	2483052

Стальной бак-накопитель со стальным трубчатым теплообменником

8 подключений 1¹/₂" и 4 подключения 1¹/₂"

Съемная высококачественная теплоизоляция толщиной 100 мм обеспечивает низкие теплотери и упрощает транспортировку и монтаж в помещении



SPU-2
 БАК-НАКОПИТЕЛЬ ДЛЯ ПОДДЕРЖКИ СИСТЕМЫ
 ОТОПЛЕНИЯ СО СЪЕМНЫМ
 ТЕПЛОИЗОЛЯЦИОННЫМ КОЖУХОМ

RG | H45

ТИП	SPU-2	500	800	1000	1500
Класс энергоэффективности		C			
Объем водонагревателя	л	490	795	980	1530
Вес	кг	87	109	130	205
SPU-2	Арт.	2483045	2483046	2483047	2483048

Стальной бак-накопитель

8 подключений 1 1/2" и 4 подключения 1 1/2"

Съемная высококачественная теплоизоляция толщиной 100 мм обеспечивает низкие теплотери и упрощает транспортировку и монтаж в помещении

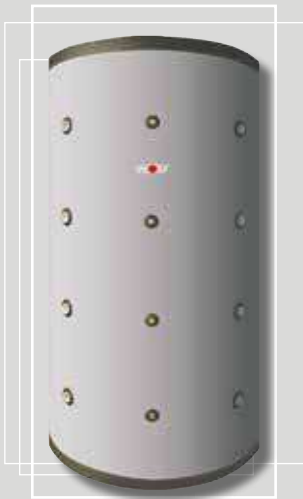

SPU-2
 БАК-НАКОПИТЕЛЬ ДЛЯ ПОДДЕРЖКИ СИСТЕМЫ
 ОТОПЛЕНИЯ СО СЪЕМНЫМ
 ТЕПЛОИЗОЛЯЦИОННЫМ КОЖУХОМ

RG | H45

ТИП	SPU-2	2000	3000	4000	5000
Объем водонагревателя	л	1950	2700	3950	4950
Вес	кг	253	298	486	604
SPU-2	Арт.	2484706	2484707	2484708	2484709

Стальной бак-накопитель

8 подключений 1 1/2" и 4 подключения 1 1/2"

Съемная высококачественная теплоизоляция толщиной 100 мм обеспечивает низкие теплотери и упрощает транспортировку и монтаж в помещении



SEL
БАК-НАКОПИТЕЛЬ ГВС ДЛЯ ВНЕШНЕГО НАГРЕВА
ГОРЯЧЕЙ ВОДЫ С ПОМОЩЬЮ СТАНЦИИ LS

RG | H45

ТИП	SEL	500	800	1000
Класс энергоэффективности		C		
Объем водонагревателя	л	500	800	965
Вес	кг	171	200	270
SEL	Арт.	8908585	8908586	8908587

Стальной бак-накопитель горячей воды, внутренняя поверхность которого защищена двойным слоем эмали и дополнительно магниевым анодом

Боковой выход горячей воды

Подключения холодной воды / выхода горячей воды. 2 подключения для загрузки G 2" (наружная резьба). Рециркуляция 1" (внутренняя резьба). Муфта для подключения индикатора температуры 1/2" (внутренняя резьба). 2 муфты для подключения контрольно-измерительных устройств 1/2" (внутренняя резьба)

Съемная высококачественная теплоизоляция толщиной 100 мм обеспечивает



SEM-1 БИВАЛЕНТНЫЙ ВОДОНАГРЕВАТЕЛЬ С ДВОЙНЫМ ВНУТРЕННИМ ЭМАЛИРОВАННЫМ ПОКРЫТИЕМ

RG | H45

ТИП	SEM-1	500	750	1000
Класс энергоэффективности		C		
Объем водонагревателя	л	500	750	935
Производительность по ГВС 80/60–10/45°C (нагрев)	кВт – л/ч	20 – 490	50 – 1200	50 – 1200
Показатель мощности	NL	6,0	13,5	18,0
Вес	кг	182	290	350

SEM-1	Арт.	8908588	8908589	8908590
-------	------	---------	---------	---------

Стальной водонагреватель с двумя трубчатыми теплообменниками, внутренняя поверхность которого защищена двойным слоем эмали и дополнительно магниевым анодом

Низкие теплопотери благодаря высококачественной теплоизоляции из пенополиуретана с фольгированной обшивкой

Большая площадь теплообменников обеспечивает быстрый нагрев и высокую эксплуатационную мощность

Боковой фланец обеспечивает удобный сервис, а также возможность установки электрического нагревателя

Оптимальное соотношение диаметра и высоты гарантирует оптимальное распределение температуры



SEM-2 БИВАЛЕНТНЫЙ ВОДОНАГРЕВАТЕЛЬ С ДВОЙНЫМ ВНУТРЕННИМ ЭМАЛИРОВАННЫМ ПОКРЫТИЕМ

RG | H45

ТИП	SEM-2	300	400
Класс энергоэффективности		C	C
Объем водонагревателя	л	285	385
Показатель мощности	NL	2,3	4,8
Производительность по ГВС 80/60–10/45°C (нагрев)	кВт – л/ч	20 – 490	20 – 490
Вес	кг	130	159
SEM-2	Арт.	8908591	8908592

Стальной водонагреватель с двумя трубчатыми теплообменниками, внутренняя поверхность которого защищена двойным слоем эмали и дополнительно магниевым анодом

Возможность монтажа насосной группы контура солнечных коллекторов непосредственно на бивалентном водонагревателе.

Низкие теплотери благодаря высококачественной теплоизоляции из пенополиуретана с фольгированной обшивкой

Большая площадь теплообменников обеспечивает быстрый нагрев и высокую эксплуатационную мощность

Боковой фланец обеспечивает удобный сервис, а также возможность установки электрического нагревателя

Оптимальное соотношение диаметра и высоты гарантирует оптимальное распределение температуры



E2 ТЭН с регулятором температуры водонагревателя 2 кВт/1 х 230 В	SEM-1, SEM-2	2792007
E4,5 ТЭН с регулятором температуры водонагревателя 4,5 кВт/ 3 х 400 В	SEM-1, SEM-2	2792012
E6 ТЭН с регулятором температуры водонагревателя 6 кВт/3 х 400В	SEM-1, SEM-2	2792017
ТЕРМОМЕТР	SEW-1-300/400, SEM-1W-360, SEM-1, SEM-2	2039052
АНОД АКТИВНОЙ ЗАЩИТЫ для эмалированных водонагревателей	SE-2, CSZ-2, SEM-1, SEM-2	2445000
КОМПЛЕКТ ПОДКЛЮЧЕНИЯ насосной группы 10 для прямого монтажа на SEM-2	SEM-2	7701167
ДАТЧИК ТЕМПЕРАТУРЫ ВОДОНАГРЕВАТЕЛЯ (ДИАМ.6 ММ) (для модулей ММ или КМ) для SM1-2, SM2-2, MM-2 и KM-2	Все водонагреватели	8852829
ДАТЧИК ТЕМПЕРАТУРЫ ВОДОНАГРЕВАТЕЛЯ с синим круглым штекером	CGU-2, CGB-35/50/75/100, при подключении бойлера непосредственно через котел	279905499



SE-2 СТАЛЬНОЙ ВЕРТИКАЛЬНЫЙ ВОДОНАГРЕВАТЕЛЬ С ДВОЙНЫМ ВНУТРЕННИМ ЭМАЛИРОВАННЫМ ПОКРЫТИЕМ

RG | H45

ТИП	SE-2	150	200	300	400	500	750
Класс энергоэффективности		B	B	C	C	C	
Объем водонагревателя	л	140	195	285	380	485	750
Показатель мощности	NL	2,0	3,5	7,5	11,0	15,0	24,0
Производительность по ГВС 80/60–10/45°C (нагрев)	кВт – л/ч	28 – 700	28 – 700	40 – 1000	45 – 1100	53 – 1300	60 – 1500
Вес	кг	55	82	115	160	166	260
серебристый	SE-2	Арт. 8908593	8908595	8908597	8908598	8908599	8908600
белый	SE-2	Арт. 8908594	8908596				

Стальной водонагреватель с одним трубчатым теплообменником

Удобный сервис благодаря наличию ревизионного люка

Низкие теплопотери благодаря высококачественной теплоизоляции из пенополиуретана с фольгированной обшивкой

Надежная защита от коррозии обеспечивается благодаря двойному эмалевому покрытию внутренней поверхности водонагревателя, а также наличию защитного магниевого анода. (SE-2-750 оснащается анодом активной защиты)

Большая площадь и низкое расположение нагревательного змеевика обеспечивают короткое время нагрева и высокую эксплуатационную мощность

Возможность подключения ТЭНа

	для оборудования	Арт.
E2 ТЭН с регулятором температуры водонагревателя 2 кВт/1 х 230 В	SEM-1, SEM-2	2792007
E4,5 ТЭН с регулятором температуры водонагревателя 4,5 кВт/ 3 х 400 В	SEM-1, SEM-2	2792012
E6 ТЭН с регулятором температуры водонагревателя 6 кВт/3 х 400В	SEM-1, SEM-2	2792017
ТЕРМОМЕТР	SEW-1-300/400, SEM-1W-360, SEM-1, SEM-2	2039052
АНОД АКТИВНОЙ ЗАЩИТЫ для эмалированных водонагревателей	SE-2, CSZ-2, SEM-1, SEM-2	2445000
ДАТЧИК ТЕМПЕРАТУРЫ ВОДОНАГРЕВАТЕЛЯ с синим круглым штекером	CGU-2, CGB-35/50/75/100, при подключении бойлера непосредственно через котел	279905499
ДАТЧИК ТЕМПЕРАТУРЫ ВОДОНАГРЕВАТЕЛЯ (ДИАМ.6 ММ) (ДЛЯ МОДУЛЕЙ ММ ИЛИ КМ) для SM1-2, SM2-2, MM-2 и KM-2	Все водонагреватели	8852829



БАК-АККУМУЛЯТОР ПОСЛОЙНОГО НАГРЕВА

BSP-800/1000

BSP-SL-1000

BSP-W-SL-1000

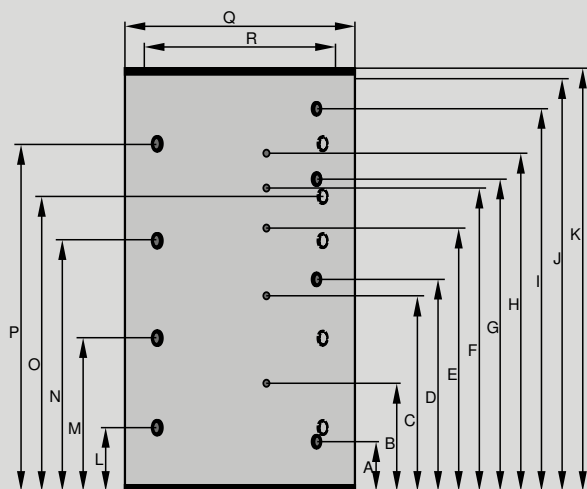

ТИП	BSP	800	1000	SL-1000	W-1000	W-SL-1000
Объем водонагревателя	л	785	915	900	915	900
Теплопотери	кВтч/24 ч	3,18	3,22	3,22	3,22	3,22
Обратная линия от геосистемы (нижний теплообменник)	A мм	230	230	230	230	230
Датчик темп. от геосистемы (нижн. теплообм-к)	B мм	490	550	550	550	550
Датчик температуры переключающего клапана	C мм	800	950	950	950	950
Подающ. линии от геосист. (нижн. теплообм-к)	D мм	910	1030	1030	1030	1030
Суммарный датчик	E мм	1200	1350	1350	1350	1350
Датчик горячей воды	F мм	1350	1510	1510	1510	1510
Обратная линия геосистемы (верхн. теплообм-к)	G мм	-	-	1443	-	1443
Датчик темп. от геосистемы (верхн. теплообм-к)	H мм	-	-	1610	-	1610
Подающ. линия от геосист. (верхн. теплообм-к)	I мм	-	-	1780	-	1780
Общая высота без теплоизоляции	J мм	1755	2040	2040	2040	2040
Общая высота с теплоизоляцией	K мм	1825	2110	2110	2110	2110
Подключение	L мм	260	310	310	310	310
Подключение	M мм	630	745	745	745	745
Подключение	N мм	1030	1250	1250	1250	1250
Подключение	O мм	-	1430	1430	1430	1430
Подключение	P мм	1430	1710	1710	1710	1710
Диаметр с теплоизоляцией	Q мм	1000	1000	1000	1000	1000
Диаметр без теплоизоляции	R мм	790	790	790	790	790
Монтажный размер без теплоизоляции	мм	1788	2068	2068	2068	2068
Подающая / обратная линия геосистемы	G	1	1	1	1	1
Подключение	Rp	1 1/2"	1 1/2"	1 1/2"	1 1/2"	1 1/2"
Внутренний диаметр датчиков температуры (4 шт.)	мм	10	10	10	10	10
Площадь нижн. / верхн. теплообм-ка от геосист.	м ²	2,5 / -	3,0 / -	3,0 / 1,9	3,0 / -	3,0 / 1,9
Объем нижн. / верхн. теплообм-ка от геосистемы	л	16,5 / -	19,8 / -	19,8 / 11,0	19,8 / -	19,8 / 11,0
Макс. рабочее давление бака	бар	3	3	3	3	3
Макс. рабочее давление теплообменника	бар	6	6	6	6	6
Макс. рабочая температура бака	°C	95	95	95	95	95
Вес	кг	171	194	215	194	215

**БАК-НАКОПИТЕЛЬ ДЛЯ ПОДДЕРЖКИ СИСТЕМЫ ОТОПЛЕНИЯ
СО СЪЕМНЫМ ТЕПЛОИЗОЛЯЦИОННЫМ КОЖУХОМ**

SPU-2-W / SPU-2-500/800/1000/1500

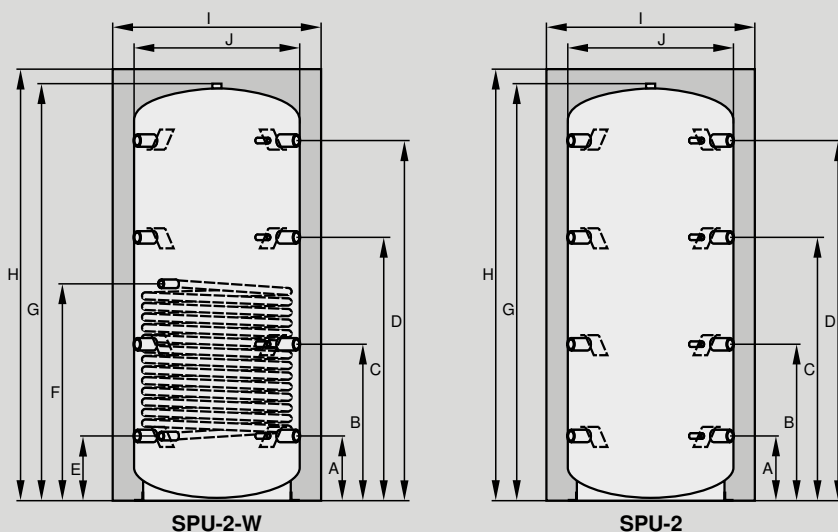

ТИП	SPU-2(W)	500	800	1000	1500
Объем водонагревателя					
SPU-2-W	л	480	780	960	1500
SPU-2	л	490	795	980	1530
Теплопотери					
SPU-2-W	кВтч/24 ч	2,03	2,59	3,02	3,67
Подключение / индикатор температуры / колодка подкл. датчиков и термостатов	A мм	220	260	310	380
Подключение / индикатор температуры / колодка подкл. датчиков и термостатов	B мм	620	630	745	825
Подключение / индикатор температуры / колодка подкл. датчиков и термостатов	C мм	1010	1030	1250	1350
Подключение / индикатор температуры / колодка подкл. датчиков и термостатов	D мм	1390	1430	1710	1760
Обратная линия нагреват. змеевика *	E мм	220	260	310	375
Подающая линия нагреват. змеевика *	F мм	715	845	1030	1175
Высота без теплоизоляции / Удаление воздуха	G мм	1640	1700	2050	2150
Высота с теплоизоляцией	H мм	1725	1785	2135	2235
Диаметр с теплоизоляцией	I мм	850	990	990	1200
Диаметр без теплоизоляции	J мм	650	790	790	1000
Монтажный размер с теплоизоляцией	мм	1910	2050	2360	2540
Монтажный размер без теплоизоляции	мм	1670	1750	2090	2270
Подключение (8 шт.)	Rp	1 1/2"	1 1/2"	1 1/2"	1 1/2"
Индикатор температуры (4 шт.)	Rp	1/2"	1/2"	1/2"	1/2"
Удаление воздуха	Rp	1 1/2"	1 1/2"	1 1/2"	1 1/2"
Подключение нагревательного змеевика *	Rp	1"	1"	1"	1"
Площадь теплообменника *	м ²	1,8	2,4	3	3,6
Объем теплообменника *	л	11	15	19	22
Макс. допустимое давление сетевой */ горячей воды	бар	10 / 3	10 / 3	10 / 3	10 / 3
Макс. рабочая температура сетевой воды */ горячей воды	°C	110 / 95	110 / 95	110 / 95	110 / 95
Вес					
SPU-2-W	кг	113	133	149	256
SPU-2	кг	87	109	130	205

* только для SPU-2-W

**БАК-НАКОПИТЕЛЬ ДЛЯ ПОДДЕРЖКИ СИСТЕМЫ ОТОПЛЕНИЯ
СО СЪЕМНЫМ ТЕПЛОИЗОЛЯЦИОННЫМ КОЖУХОМ**
SPU-2-2000/3000/4000/5000

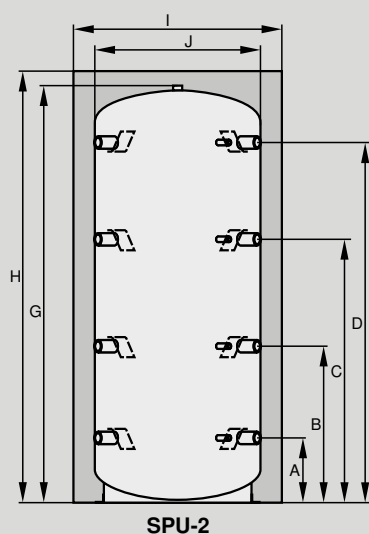

ТИП	SPU-2	2000	3000	4000	5000
Объем водонагревателя	л	1950	2700	3950	4950
Теплопотери	кВтч/24 ч	4,28	-	-	-
Подключение / индикатор температуры / колодка подкл. датчиков и термостатов	A мм	395	435	490	510
Подключение / индикатор температуры / колодка подкл. датчиков и термостатов	B мм	950	995	1050	1135
Подключение / индикатор температуры / колодка подкл. датчиков и термостатов	C мм	1510	1555	1610	1760
Подключение / индикатор температуры / колодка подкл. датчиков и термостатов	D мм	2070	2115	2170	2390
Обратная линия нагреват. змеевика *	E мм	-	-	-	-
Подающая линия нагреват. змеевика *	F мм	-	-	-	-
Высота без теплоизоляции / Удаление воздуха	G мм	2400	2480	2590	2830
Высота с теплоизоляцией	H мм	2480	2560	2670	2910
Диаметр с теплоизоляцией	I мм	1300	1450	1700	1800
Диаметр без теплоизоляции	J мм	1100	1250	1500	1600
Монтажный размер с теплоизоляцией	мм	2800	2950	3150	3400
Монтажный размер без теплоизоляции	мм	2550	2650	2850	3100
Подключение (8 шт.)	Rp	2"	2"	2"	2"
Индикатор температуры (4 шт.)	Rp	1/2"	1/2"	1/2"	1/2"
Удаление воздуха	Rp	1 1/4"	1 1/4"	1 1/4"	1 1/4"
Макс. допустимое давление сетевой */ горячей воды	бар	- / 3	- / 3	- / 3	- / 3
Макс. рабочая температура сетевой воды */ горячей воды	°C	- / 95	- / 95	- / 95	- / 95
Вес SPU-2	кг	253	298	486	603

* только для SPU-2-W

**БАК-НАКОПИТЕЛЬ ГВС ДЛЯ ВНЕШНЕГО НАГРЕВА ГОРЯЧЕЙ ВОДЫ С ПОМОЩЬЮ СТАНЦИИ LS
SEL-500/800/1000**

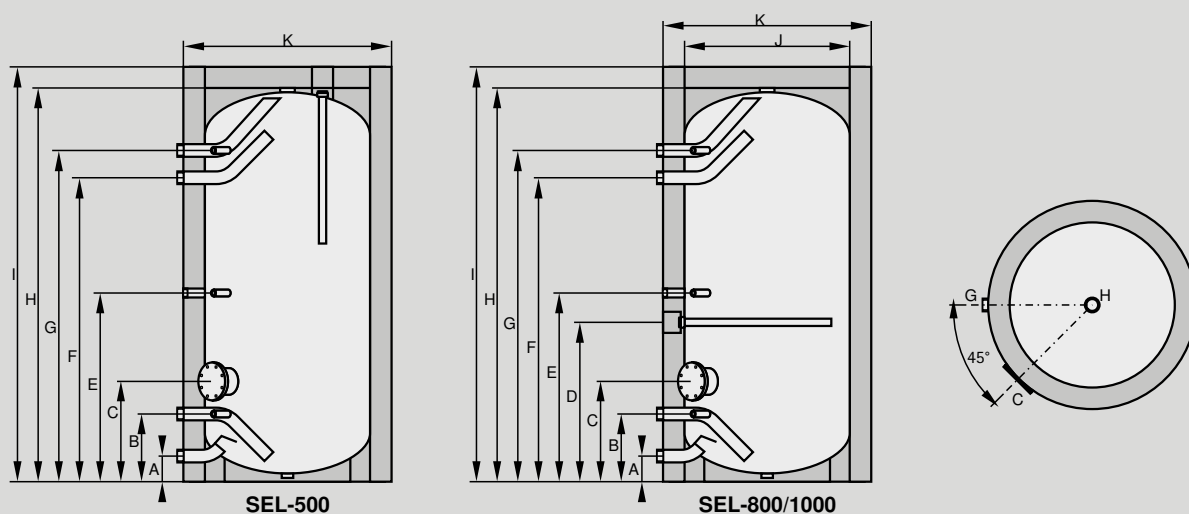

ТИП	SEL	500	800	1000
Объем водонагревателя	л	500	800	965
Теплопотери	кВтч/24 ч	2,72	2,62	3,05
Подключение холодной воды (для ГВС)	А мм	85	122	122
Обратная линия от станции загрузки / муфта для подключения контрольно-измерительного устройства	В мм	310	323	323
Фланец	С мм	465	478	478
Анод	Д мм	-	760	1106
Рециркуляция / муфта для подключения контрольно-измерительного устройства	Е мм	894	900	1246
Подающая линия от станции загрузки	Ф мм	1348	1450	1774
Выход горячей воды (ГВС) / Индикатор температуры	Г мм	1478	1580	1904
Высота без теплоизоляции/Удаление воздуха	Н мм	-	1900	2250
Высота с теплоизоляцией	И мм	1806	2000	2350
Диаметр без теплоизоляции	Ж мм	-	790	790
Диаметр с теплоизоляцией	К мм	750	990	990
Монтажный размер с теплоизоляцией	мм	1910	2232	2550
Монтажный размер без теплоизоляции	мм	-	1960	2320
Внутренний диаметр фланца	мм	120	120	120
Выход горячей воды / подключение холодной воды	G (AG)	1 1/4"	2"	2"
Подающая / обратная линия от станции загрузки	G (AG)	1 1/4"	2"	2"
Рециркуляция	G (IG)	1"	1"	1"
Анод	G (IG)	1 1/4"	1 1/4"	1 1/4"
Муфта для подключения контрольно-измерительного устройства/ индикатор темп.	G (IG)	1/2"	1/2"	1/2"
Удаление воздуха	G (IG)	1 1/4"	2"	2"
Слив	G (IG)	1 1/4"	1 1/4"	1 1/4"
Макс. допустимое давление	бар	10	10	10
Макс. допустимое давление	°C	95	95	95
Вес	кг	184	200	270

**БИВАЛЕНТНЫЙ ВОДОНАГРЕВАТЕЛЬ
С ДВОЙНЫМ ВНУТРЕННИМ ЭМАЛИРОВАННЫМ ПОКРЫТИЕМ**
SEM-1-500/750/1000
SEM-2-300/400

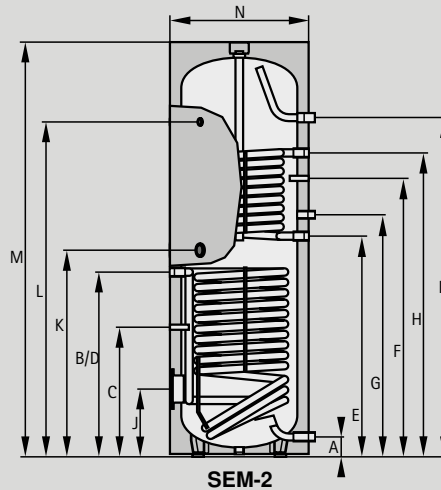
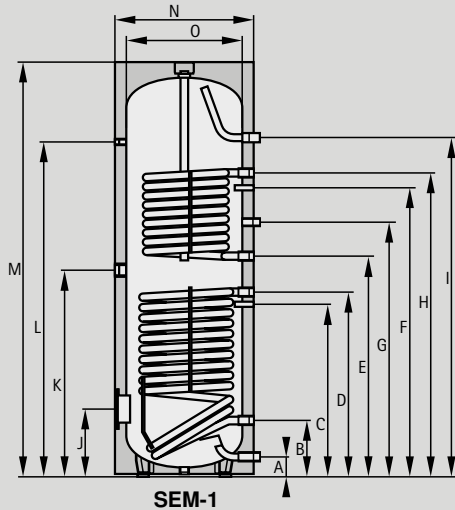

ТИП	SEM-1	SEM-2	500	750	1000	
	SEM-2	300	400	-	-	
Объем водонагревателя	л	285	385	500	750	935
Теплопотери	кВтч/24 ч	1,92	2,41	2,44	2,73	3,20
Speicherdauerleistung 80/60-10/45°C (Heizung)	кВт – л/ч	20 – 490	20 – 490	20 – 490	50 – 1200	50 – 1200
Показатель мощности (Heizung)	N	2,3	4,8	6,0	13,5	18,0
Подключение холодной воды (для ГВС)	A мм	90	55	99	220	220
Обратная линия от геосистемы	B мм	815	874	305	345	345
Датчик темп. водонагреват. от геосистемы	C мм	506	416	586	603	603
Подающая линии от геосистемы	D мм	815	874	865	920	975
Обратная линия от системы отопления	E мм	974	987	985	1025	1340
Датчик темп. водонагревателя от системы отопления	F мм	1154	1204	1160	1185	1500
Рециркуляция	G мм	1077	1092	1195	1290	1605
Подающая линия от системы отопления	H мм	1334	1335	1335	1475	1790
Выход горячей воды (ГВС)	I мм	1728	1586	1451	1590	1940
Фланец (снизу)	J мм	324	275	335	384	384
Дополнительный ТЭН	K мм	887	915	949	970	1145
Индикатор температуры	L мм	1504	1416	1404	1460	1810
Общая высота	M мм	1794	1651	1780	1850	2200
Диаметр с теплоизоляцией	N мм	600	701	850	1000	1000
Диаметр без теплоизоляции	O мм	-	-	-	800	800
Монтажный размер с теплоизоляцией	мм	1898	1820	1935	2030	2350
Сетевая вода	бар/°C	10/110	10/110	10/110	10/110	10/110
Горячая вода	бар/°C	10/95	10/95	10/95	10/95	10/95
Внутренний диаметр фланца	мм	114	114	114	114	114
Подключение холодной воды (для ГВС)	G (AG)	1"	1"	1"	1 1/4"	1 1/4"
Подающ. линия системы отопл. / геосист.	G (IG)	1"	1"	1"	1 1/4"	1 1/4"
Обратная линия системы отопл./геосист.	G (AG)	3/4"	3/4"	1"	1 1/4"	1 1/4"
Рециркуляция	G (AG)	3/4"	3/4"	3/4"	1"	1"
Выход горячей воды (ГВС)	G (AG)	1"	1"	1"	1 1/4"	1 1/4"
Дополнительный ТЭН	G (IG)	1 1/2"	1 1/2"	1 1/2"	1 1/2"	1 1/2"
Индикатор температуры	G (IG)	1/2"	1/2"	1/2"	1/2"	1/2"
Площадь теплообменника (от сист. отопл.)	м ²	1,0	1,2	1,0	1,5	1,5
Площадь теплообменника (от геосистемы)	м ²	1,6	2,2	1,8	2,1	2,4
Объем теплообменника (от системы отопл.)	л	5,8	7,0	6,1	9,2	9,2
Объем теплообменника (от геосистемы)	л	9,4	13,0	11,5	13,5	14,5
Вес	кг	130	159	182	290	350

*G (IG)

**СТАЛЬНОЙ ВЕРТИКАЛЬНЫЙ ВОДОНАГРЕВАТЕЛЬ С ДВОЙНЫМ
ВНУТРЕННИМ ЭМАЛИРОВАННЫМ ПОКРЫТИЕМ**
SE-2-150/200/300/400/500/750

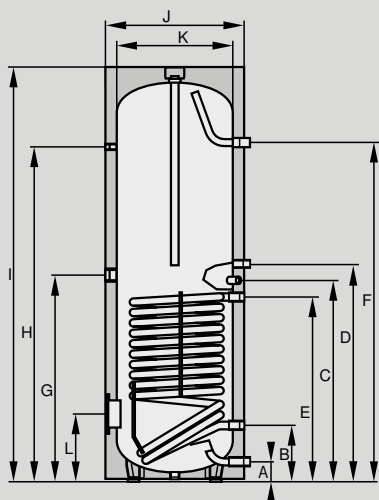

ТИП	SE-2	150	200	300	400	500	750
Объем водонагревателя	л	140	195	285	380	485	750
Теплопотери	кВтч/24 ч	1,17	1,36	2,19	2,45	2,72	2,66
Производительность по ГВС 80/60–10/45°C	кВт – л/ч	28 – 700	28 – 700	40 – 1000	45 – 1100	53 – 1300	60 – 1500
Показатель мощности	N _L	2,0	3,5	7,5	11,0	15,0	24,0
Подключение холодной воды (для ГВС)	A мм	90	90	85	85	85	120
Обратная линия от системы отопления	B мм	255	255	263	320	370	380
Датчик температуры водонагревателя	C мм	603	720	898	960	1010	1156
Рециркуляция	D мм	665	800	983	1000	1095	860
Подающая линия от системы отопления	E мм	730	650	818	880	930	1025
Выход горячей воды (ГВС)	F мм	930	1194	1523	1525	1500	1580
Дополнительный ТЭН	G мм	550	685	983	1000	1095	1080
Индикатор температуры	H мм	760	1024	1507	1521	1498	1485
Общая высота	I мм	996	1260	1755	1800	1806	1982
Диаметр с теплоизоляцией	J мм	600	600	600	670	750	990
Диаметр без теплоизоляции	K мм	-	-	-	-	-	790
Фланец (снизу)	L мм	325	325	305	345	370	415
Монтажный размер с теплоизоляцией	мм	1150	1350	1860	1925	1960	1940
Сетевая вода	бар/°C	10/110	10/110	10/110	10/110	10/110	10/110
Горячая вода	бар/°C	10/95	10/95	10/95	10/95	10/95	10/95
Внутренний диаметр фланца	мм	110	110	120	120	120	178
Подключение холодной воды (для ГВС)	G (AG)	1"	1"	1"	1"	1"	1 1/2"
Обратная линия от системы отопления	G (IG)	1"	1"	1"	1"	1"	1 1/4"
Рециркуляция	G (AG)	3/4"	3/4"	3/4"	3/4"	3/4"	3/4"
Подающая линия от системы отопления	G (IG)	1"	1"	1"	1"	1"	1 1/4"
Подключение горячей воды	G (AG)	1"	1"	1"	1"	1"	1 1/2"
Дополнительный ТЭН	G (IG)	1 1/2"	1 1/2"	1 1/2"	1 1/2"	1 1/2"	1 1/2"
Индикатор температуры	G (IG)	1 1/2"	1 1/2"	1 1/2"	1 1/2"	1 1/2"	1 1/2"
Площадь теплообменника	м ²	1,0	1,0	1,4	1,8	2,0	2,7
Объем теплообменника	л	6,8	6,8	8,9	11,5	12,6	22,5
Вес	кг	53	65	115	145	160	260

*R(AG)

WOLF

ВЕНТИЛЯЦИОННЫЕ УСТАНОВКИ «COMFORT» CWL / CWL-D

ВЕНТИЛЯЦИОННЫЕ УСТАНОВКИ	Стр. 07.2	
CWL-300-400 EXCELLENT	Вентиляционная установка с рекуператором	Стр. 07.2
ДЕЦЕНТРАЛЬНЫЕ ВЕНТИЛЯЦИОННЫЕ СИСТЕМЫ	Стр. 07.3	
CWL-D	Вентиляционная установка с рекуператором	Стр. 07.3
ПРИНАДЛЕЖНОСТИ CWL-D	Стр. 07.4	
УСТРОЙСТВО РЕГУЛИРОВАНИЯ WRS	Стр. 07.5	
УСТРОЙСТВО РЕГУЛИРОВАНИЯ WRS	Стр. 07.5	
ПРИНАДЛЕЖНОСТИ АВТОМТИКА	Стр. 07.6	
ПРИНАДЛЕЖНОСТИ	Стр. 07.8	
ПРИНАДЛЕЖНОСТИ	Стр. 07.8	
ИЗОЛИРОВАННАЯ СИСТЕМА ВОЗДУХОВОДОВ CWL	Стр. 07.9	
ДЕТАЛИ ДЛЯ ПОДКЛЮЧЕНИЯ НА КРЫШЕ	Стр. 07.10	
ПОДКЛЮЧЕНИЯ НАРУЖНОЙ СТЕНЫ И ШУМОГЛУШИТЕЛЬ	Стр. 07.11	
ВОЗДУХОРАСПРЕДЕЛИТЕЛЬ	Стр. 07.12	
ГИБКАЯ СИСТЕМА КРУГЛЫХ ВОЗДУХОВОДОВ	Стр. 07.13	
ПРИНАДЛЕЖНОСТИ К ГИБКОЙ СИСТЕМЕ ТРУБОК – КРУГЛОЙ И ДЛЯ ПЛОСКОГО КАНАЛА	Стр. 07.15	
СИСТЕМА ПЛОСКОГО КАНАЛА EXCELLENT	Стр. 07.16	
ДИФфуЗОРЫ ПРИТОЧНОГО/ВЫТЯЖНОГО ВОЗДУХА	Стр. 07.18	
ФИЛЬТРЫ	Стр. 07.19	
ТЕХНИЧЕСКИЕ ДАННЫЕ	Стр. 07.20	
CWL-300/400 EXCELLENT	Стр. 07.20	
CWL-D	Стр. 07.21	



CWL-300-400 EXCELLENT ВЕНТИЛЯЦИОННАЯ УСТАНОВКА «COMFORT» CWL-300/400 EXCELLENT



ТИП	CWL Excellent	300	400
Класс энергоэффективности		A	A
Объемный расход воздуха при 150 Па	м³/ч	300	400
Потребляемая эл. мощность	В	3 – 138	3 – 172
Макс. коэффициент рекуперации	%	89	93
Размеры			
Диаметр подсоединяемого канала	мм	160	180
Высота	мм	765	765
Ширина	мм	677	677
Глубина	мм	564	564
Вес	кг	38	38

2/2 L	Арт.	7100643	7100647*
2/2 R	Арт.	7100645*	7100650*
3/1 L	Арт.		7100648*
3/1 R	Арт.		7100651*
4/0 L	Арт.	7100642	7100646
4/0 R	Арт.	7100644	7100649*

Вентиляция частных домов и квартир площадью от 80 до 200 м²

Автоматически регулируемый расход воздуха

Сохранение до 95 % тепла необходимого для нагрева приточного воздуха

Поддержание температуры воздуха подающегося в помещение

Не слышно в жилых помещениях

Компактные габариты

Простота установки и обслуживания

Простое и понятное управление

Очистка подающегося с улицы воздуха

Класс фильтров – G4 (опция F7)

Точное управление температурой воздуха в помещении при помощи автоматического байпасного клапана и плавного подогрева

CWL-D ВЕНТИЛЯЦИОННАЯ УСТАНОВКА



ТИП	CWL-D	70
Класс энергоэффективности		A
Объемный расход воздуха	м ³ /ч	70
Макс. коэффициент рекуперации	%	87
Размеры		
Диаметр вентиляционной установки	мм	250
Диаметр монтажного отверстия для толщины стены с удлинением	∅ мм	(с уклоном 3° наружу)
для толщины стены с удлинением	мм	300-500
для толщины стены без удлинения	мм	500-600
Вес	кг	14

Воздухозаборник из нержавеющей стали	Арт.	2138513
Воздухозаборник из окрашен в белый (RAL9010)	Арт.	2138512

Белая внутренняя панель

Наружный кожух белого цвета (RAL 9010) или из нержавеющей стали

Чистый свежий воздух без пылицы – вентиляция при закрытых окнах и без уличного шума (важно не только для аллергиков)

Съемный пластмассовый противоточный пластинчатый теплообменник

Коэффициент эффективности рекуперации тепла не менее 87 %

Байпас в серийной комплектации

Автоматическая защита от замерзания

Низкое потребление энергии благодаря вентиляторам постоянного тока

Встроенная электрическая секция предварительного нагрева мощностью 175 Вт

Фильтр класса G4

Класс F7 в качестве опции для приточного воздуха

Индикатор необходимости замены фильтра на установке

Установка полностью готова к подключению

WOLF
ПРИНАДЛЕЖНОСТИ CWL-D

Арт.

НОВИНКА



УДЛИНЕНИЕ 50ММ
для толщины стен от 500-450 мм

белый (RAL 9010)
Нержавеющая сталь

2577710
2577711



УДЛИНЕНИЕ 100ММ
для толщины стен от 450-400 мм

белый (RAL 9010)
Нержавеющая сталь

2577616
2577617

НОВИНКА



УДЛИНЕНИЕ 150ММ
для толщины стен от 400-350 мм

белый (RAL 9010)
Нержавеющая сталь

2577708
2577709



УДЛИНЕНИЕ 200ММ
для толщины стен от 350-300 мм

белый (RAL 9010)
Нержавеющая сталь

2577614
2577615

ДОПОЛНИТЕЛЬНАЯ ПЛАТА
(для подключения датчиков)

2577618

ВНУТРЕННИЙ ДАТЧИК CO2

2577619

ВНУТРЕННИЙ ДАТЧИК ВЛАЖНОСТИ

2577620

СЕТЕВОЙ ВЫКЛЮЧАТЕЛЬ

2577621

НАБОР ФИЛЬТРОВ G4
(2xG4 + 1xG4 Ø180)

1669246

НАБОР ФИЛЬТРОВ F7
(2xG4 + 1xF7 Ø180)

1669247

WOLF УСТРОЙСТВО РЕГУЛИРОВАНИЯ WRS



МОДУЛЬ УПРАВЛЕНИЯ VM-2

Температурный регулятор на основании данных из помещения и о погодных условиях с временной программой для обогрева и горячей воды

для оборудования

Арт.

CWL Excellent

8908317

без датчика температуры, VM-2 чёрный

Указание: он необходим для работы в соответствии с EпEV!

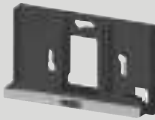

НАСТЕННЫЙ ЦОКОЛЬ ДЛЯ VM-2

Для использования VM-2 как пульт управления

VM-2

1731129

чёрный



ДАТЧИК КАЧЕСТВА ВОЗДУХА
Сигнал на выходе 0 - 10 В; питание 24 В
Необходима дополнительная плата
арт. 27 45 273

для оборудования
CWL Excellent, CWL-T
Excellent, CWL-F Excellent

Арт.
2744756



ДАТЧИК ВЛАЖНОСТИ ВОЗДУХА
для измерения относительной влажности
Сигнал на выходе 0 - 10 В; питание 24 В
Необходима дополнительная плата арт. 27 45 273

CWL Excellent

2745192



ДАТЧИК CO2 НАСТЕННЫЙ
выходной сигнал 0-10 В
Необходим комплект для использования
дополнительных функций с CWL-180 Excellent
и CWL-F-300 Excellent арт. 27 45 273

CWL Excellent

2744854



ДАТЧИК CO2 EBUS ДЛЯ СКРЫТОГО МОНТАЖА
для измерения содержания CO2,
Выходной сигнал 0 -10 В, источник питания
24 В у CWL-180 Excellent и CWL-F-300 Excellent
Набор расширений
Для дополнительных функций необходим
арт. 27 45 273

CWL Excellent

2745666



**WOLF LINK PRO - LAN/WLAN
ВНЕШНИЙ ИНТЕРФЕЙСНЫЙ МОДУЛЬ**

- в комплекте:
- Интерфейсный модуль WOLF LINK PRO, руководство по установке эксплуатации, кабель eBus, блок питания, сетевой кабель
 - Интерфейсный модуль LAN и WLAN для настенного монтажа или мобильного использования
 - Подключение отопительных устройств фирмы Wolf к порталу/приложению Wolf Smartset
 - Мобильное использование для ввода параметров системы отопления
 - Подача питания через блок питания или USB

CWL Excellent

8908675



ВНЕШНИЙ ИНТЕРФЕЙСНЫЙ МОДУЛЬ KNX

в комплекте:
интерфейсный модуль ISM8e,
модуль KNX-IP-BAOS, руководство по эксплуатации и монтажу,
сетевой кабель

CWL Excellent

2745738

Указание: в сочетании с модулем BM-2



ВНЕШНИЙ НАБОР ИНТЕРФЕЙСА MODBUS

Набор интерфейсов для подключения устройств вентиляции фирмы Wolf к сети Mod-Bus (RS 485)

CWL Excellent

2745805

для оборудования Арт.



РАСПРЕДЕЛЯЮЩИЙ АДАПТОР RJ12
Состоит из: кабеля и разветвителя

CWL Excellent

2745312



КАНАЛЬНЫЙ ДАТЧИК ВЛАЖНОСТИ
Состоит из: набор подключения для датчика

CWL Excellent

2745372

НАБОР ДЛЯ ПОДКЛЮЧЕНИЯ
для канального датчика влажности арт. 2745372.
Набор переходников с DN200 на DN180

Канальный датчик
влажности

2577296



СЕРВИСНЫЙ ИНСТРУМЕНТ CWL
для простого программирования
Бесплатное программное обеспечение можно найти на нашем сайте

CWL Excellent

2577544



4-СТУПЕНЧАТЫЙ ПЕРЕКЛЮЧАТЕЛЬ СО СВЕТОДИОДОМ

CWL Excellent, CWL-D-70

2744518

Указание: требуется черный провод для подключения.



КОРОБКА ДЛЯ УСТАНОВКИ 4-СТУПЕНЧАТОГО ПЕРЕКЛЮЧАТЕЛЯ

CWL Excellent, CWL-D-70

2744519



КАБЕЛЬ ДЛЯ ПОДКЛЮЧЕНИЯ, ЧЕРНЫЙ

5 метров (2 x RJ12/6)

CWL Excellent, CWL-D-70

2744520

10 метров (2 x RJ12/6)

CWL Excellent, CWL-D-70

2744521

15 метров (2 x RJ12/6)

CWL Excellent, CWL-D-70

2744522



ЭЛЕКТРИЧЕСКИЙ ПОСТНАГРЕВАТЕЛЬ 1000 В
· CWL-F-300 Excellent
Набор расширения для дополнительных функций.
Необходим арт. 2745273

DN125	CWL-180 Excellent, CWL-F-150 Excellent	2745445
DN160	CWL-300 Excellent, CWL-F-300 Excellent, CWL-T 300 Excellent	2745258
DN180	CWL-400 Excellent	2745206



**ЭНТАЛЬПИЙНЫЙ ПЛАСТИНЧАТЫЙ ТЕПЛОБМЕННИК-РЕКУПЕРАТОР
ДЛЯ ПЕРЕДАЧИ ВЛАГИ**

CWL-300/400 Excellent 2071748



ДРЕНАЖНЫЙ НАСОС
с беспотенциальным выходом для аварийного сигнала,
готовым к подключению
в комплекте:
насос для конденсата с сигнальным выводом с нулевым потенциалом,
бачок для конденсата с крышкой и настенным креплением, трубкой
из ПВХ диаметром 10 мм (длиной 6 м), обратный клапан, адаптер для
приемного отверстия конденсата

TLHK-EC, TLHK,
CWL Excellent,
COB 2071268



СИФОН
Высота затвора 90 мм

CWL-300/400 Excellent 8611033







СИФОН ШАРОВОЙ

CWL-300/400 Excellent 2577348









СИФОН ШАРОВОЙ

CWL-F-150 Excellent 2577580

		для оборудования	Арт.
	ISO-ВОЗДУХОВОД CWL Длина 2000 мм		
	DN125	CWL Excellent	2577369
	DN160	CWL-300 Excellent	2577362
	DN180	CWL-400 Excellent	2577371
	ISO-ВОЗДУХОВОД CWL КОЛЕНО 90°		
	DN125	CWL Excellent	2576009
	DN160	CWL-300 Excellent	2577363
	DN180	CWL-400 Excellent	2576011
	ISO-ВОЗДУХОВОД CWL КОЛЕНО 45°		
	DN125	CWL Excellent	2576012
	DN160	CWL-300 Excellent	2577364
	DN180	CWL-400 Excellent	2576014
	Т-ОБРАЗНЫЙ ISO-ВОЗДУХОВОД CWL		
	DN125	CWL Excellent	2576019
	DN160	CWL-300 Excellent	2577572
	Y-ОБРАЗНЫЙ ISO-ОТВОД CWL 45°		
	DN180	CWL-400 Excellent	2575792
	ISO-ПЕРЕХОД CWL		
	DN160/125	CWL Excellent	2577404
	DN180/160	CWL Excellent	2577463
	DN180/125	CWL Excellent	2575795
	ХОМУТ ДЛЯ СОЕДИНЕНИЯ ВОЗДУХОВОДА на каждое соединение требуется зажимное кольцо		
	DN125	CWL Excellent	2576020
	DN160	CWL-300 Excellent	2577365
	DN180	CWL-400 Excellent	2576022
	МОНТАЖНЫЙ НОЖ ДЛЯ УКОРАЧИВАНИЯ ВОЗДУХОВОДА со специальными зубцами, позволяющими делать ровный и аккуратный срез		
	CWL Excellent	1730534	

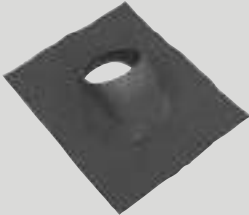
WOLF

ДЕТАЛИ ДЛЯ ПОДКЛЮЧЕНИЯ НА КРЫШЕ

		для оборудования	Арт.
	ВОЗДУХОВОД CWL ДЛЯ ПРОХОДА ЧЕРЕЗ КРОВЛЮ ТЕПЛОИЗОЛИРОВАННЫЙ Длина 1159 мм		
	DN160, чёрный	CWL-300 Excellent	2575802
	DN160, красный	CWL-300 Excellent,	2577000
	DN180, чёрный	CWL-400 Excellent	2575803
	УПЛОТНИТЕЛЬНАЯ МАНЖЕТА ДЛЯ КРЫШНОГО ПРОХОДА CWL	CWL Excellent	2577006
	УНИВЕРСАЛЬНЫЙ КРЫШНЫЙ АДАПТЕР ДЛЯ ВЕРТИКАЛЬНОГО ПРОХОДА ЧЕРЕЗ КРОВЛЮ; 25° ДО 45°		
	чёрный	CWL-300 Excellent	2577001
	красный	CWL-300 Excellent	2577003
	чёрный	CWL-400 Excellent	2577002
	КЛЕЙ UBIFLEX HIGH TASK для крепления универсальной кровельной панели CWL на черепице либо покрытии кровли	CWL Excellent	по запросу
	ПРОХОД ДЛЯ ПЛОСКОЙ КРОВЛИ CWL 0°		
	DN160	CWL-300 Excellent	2577004
	DN180	CWL-400 Excellent	2577005
	КРЕПЕЖНАЯ СКОБА ДЛЯ ISO-ВОЗДУХОВОДА		
	DN125	CWL Excellent	2577007
	DN160	CWL-300 Excellent	2577405
	DN180	CWL-400 Excellent	2577009

ПОДКЛЮЧЕНИЯ НАРУЖНОЙ СТЕНЫ И ШУМОГЛУШИТЕЛЬ

	для оборудования	Арт.
	НАРУЖНЫЙ НАСТЕННЫЙ МОДУЛЬ ДЛЯ CWL	
	DN160, чёрный	CWL-300 Excellent 2575807
	DN160, белый (RAL 9010)	CWL-300 Excellent 2575810
	DN180, чёрный	CWL-400 Excellent 2575808
	DN180, белый (RAL 9010)	CWL-400 Excellent 2575811
	ДВОЙНАЯ РЕШЕТКА для наружного и отработанного воздуха, белая	
	DN160	CWL-300 Excellent 2577579
	ШУМОГЛУШИТЕЛЬ для приточного или вытяжного воздуха Длина 1000мм	
	DN160, изоляция 50 мм	CWL-300 Excellent, CWL-T-300 Excellent, CWL-F-300 Excellent 2577367
	DN180, изоляция 50 мм	CWL-400 Excellent 2575814
	ШУМОГЛУШИТЕЛЬ И РЕГУЛЯТОР ОБЪЕМНОГО ПОТОКА Для подсоединения DN 125	
	CWL Excellent	2577576
	ШУМОГЛУШИТЕЛЬ И РЕГУЛЯТОР ОБЪЕМНОГО ПОТОКА Для соединительной детали напольной решетки	
	CWL Excellent	2577577

WOLF

ВОЗДУХОРАСПРЕДЕЛИТЕЛЬ



ВОЗДУХОРАСПРЕДЕЛИТЕЛЬ DN125-180

Пластмассовый, для приточного и вытяжного воздуха, антистатический и антибактериальный
Для разъемов в трубопроводах или плоских каналах DN63, 50x100 и 50x140 для подключения к распределителю воздуха необходим адаптер

8 патрубков DN75 с 4 колпаками

для оборудования

Арт.

CWL Excellent

2577595

16 патрубков DN75 с 8 колпаками

CWL Excellent

2577596

24 патрубков DN75 с 12 колпаками

CWL Excellent

2577597

Указание: Необходимо фиксационное и изоляционное кольцо DN75!

ВОЗДУХОРАСПРЕДЕЛИТЕЛЬ MINI,
подключение DN125, 8 выходов DN75

CWL

2577835

ВОЗДУХОРАСПРЕДЕЛИТЕЛЬ MINI,
подключение DN125, 6 выходов DN75

CWL

2577836

ВОЗДУХОРАСПРЕДЕЛИТЕЛЬ MINI,
подключение DN125-180, 16 выходов DN75

CWL

2577837

ВОЗДУХОРАСПРЕДЕЛИТЕЛЬ MINI,
подключение DN125-180, 12 выходов DN75

CWL

2577838

АДАПТЕР DN63

Для подключения к распределителю воздуха DN125-180 пластмассовый, антистатический и антибактериальный

CWL Excellent

2577598

Указание: Необходимо фиксационное и изоляционное кольцо DN63

АДАПТЕР ДЛЯ ПЛОСКОГО КАНАЛА 50x100

Для подключения к распределителю воздуха DN125-180 пластмассовый, антистатический и антибактериальный

CWL Excellent

2577599

Указание: Необходимо уплотнительное кольцо 50x100!

АДАПТЕР ДЛЯ ПЛОСКОГО КАНАЛА 50x140

Для подключения к распределителю воздуха DN125-180 пластмассовый, антистатический и антибактериальный

CWL Excellent

2577600

Указание: Необходимо уплотнительное кольцо 50x140!

ДРОССЕЛЬНАЯ ШАЙБА DN75

для распределителя воздуха DN125-180, пластмассовая, антистатическая и антибактериальная, пакет из 10 ед.

CWL Excellent

2577589

УПЛОТНИТЕЛЬНАЯ КРЫШКА DN75

для распределителя воздуха DN125-180, пластмассовая, антистатическая и антибактериальная, пакет из 10 ед.

CWL Excellent

2577713

СОЕДИНЕНИЕ DN125-180

для распределителя воздуха DN125-180, пластмассовая, антистатическая и антибактериальный

CWL Excellent

2577601

РЕВИЗИОННАЯ ЗАГЛУШКА

для распределителя воздуха DN125-180, пластмассовая, антистатическая и антибактериальный

CWL Excellent

2577602

НАБОР ДЛЯ ШУМОПОГЛОЩЕНИЯ

Для распределителя воздуха DN125-180, пластмассовый состоит из 10 съемных деталей, шумопоглощающий материал закрытопористый в соотв. с DIN 1946-6

CWL Excellent

2577603

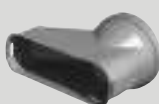
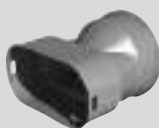

НОВИНКА

для оборудования

Арт.

**КРУГЛЫЙ ВОЗДУХОВОД**

с гладкой внутренней поверхностью

DN63/52, рулон 50 м	CWL Excellent	2577412
DN75/63, рулон 50 м	CWL Excellent	2577414
DN63/52, рулон 50 м, антистатический и антибактериальный	CWL Excellent	2577411
DN75/63, рулон 50 м, антистатический и антибактериальный	CWL Excellent	2577413

**КОЛЕНО 90°**Для круглого воздуховода CWL
антистатическая и антибактериальная

DN63	CWL Excellent	2577704
DN75	CWL Excellent	2577705

**СОЕДИНИТЕЛЬНАЯ МУФТА ДЛЯ КРУГЛОГО ВОЗДУХОВОДА**

антистатическая и антибактериальная

DN63/52	CWL Excellent	2577415
DN75/63	CWL Excellent	2577416

Указание: Необходимо уплотнительное и кольцо -защелка DN63/52
либо соотв. DN75/63!

**УПЛОТНИТЕЛЬНОЕ КОЛЬЦО**

DN63/52, пакет 10 ед.	CWL Excellent	2577361
DN75/63, пакет 10 ед.	CWL Excellent	2577360

**КОЛЬЦО-ЗАЩЕЛКА**

антистатическая и антибактериальная

DN63/52, пакет 10 ед.	CWL Excellent	2577547
DN75/63, пакет 10 ед.	CWL Excellent	2577548

WOLF

ГИБКАЯ СИСТЕМА ТРУБОК КРУГЛАЯ

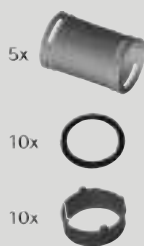

НАБОР СОЕДИНИТЕЛЬНЫХ ЗАЖИМОВ ДЛЯ ВОЗДУХОРАСПРЕДЕЛИТЕЛЯ

с антистатическим и бактериальным покрытием, в комплекте:
5 соединительных зажимов,
10 уплотнительных колец, 10 колец-защелок

DN63/52

для оборудования

Арт.

CWL Excellent

2577555

DN75/63

CWL Excellent

2577556

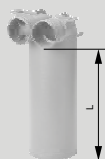

КОННЕКТОР ДЛЯ КЛАПАНА DN 125

1 заглушка, 2 патрубка
Вкл. крышку для клапана DN125
Антистатический и антибактериальный

DN63/52, L = 325 мм

CWL Excellent, CWL-T
Excellent, CWL-F Excellent

2577294

DN75/63, L = 325 мм

CWL Excellent, CWL-T
Excellent, CWL-F Excellent

2577295

Указание: Необходимо кольцо-защелка и уплотнительное кольцо!

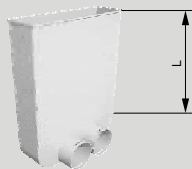

КОННЕКТОР ДЛЯ НАПОЛЬНОЙ РЕШЁТКИ

CWL Excellent

2577575

DN75/63, L = 300mm

Указание: Необходимо кольцо-защелка и уплотнительное кольцо.
Для DN63 использовать адаптер DN63!



ЗАГЛУШКИ ДЛЯ ВОЗДУХОРАСПРЕДЕЛИТЕЛЕЙ

DN63/52

CWL Excellent

2575835

DN75/63

CWL Excellent

2575824



СМАЗКА
50 мл

265132999

ПРИНАДЛЕЖНОСТИ К ГИБКОЙ СИСТЕМЕ ТРУБОК – КРУГЛОЙ И ДЛЯ ПЛОСКОГО КАНАЛА

для оборудования

Арт.



УДЛИНЕНИЕ ДЛЯ СОЕДИНИТЕЛЬНОЙ ДЕТАЛИ DN125
Длина = 150 мм

CWL Excellent

2577186



КРЫШКА НА КОННЕКТОР ДЛЯ КЛАПАНА DN125
10 штук упаковка

2577090



ПЕРЕХОД 90° С КРУГЛОГО ВОЗДУХОВОДА DN75 НА ПЛОСКИЙ КАНАЛ 50x100
Антистатический и антибактериальный

CWL Excellent

2577347

Указание: Необходимо кольцо-защелка и уплотнительное кольцо!

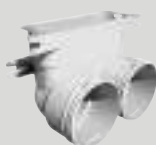

УГЛОВОЙ АДАПТЕР ПЕРЕХОД 2 x КРУГА DN75 НА 1 x ПЛОСКИЙ КАНАЛ 50x140
Антистатический и антибактериальный

2577594

Указание: Необходимо кольцо-защелка и уплотнительное кольцо DN75!



УНИВЕРСАЛЬНЫЙ ЗАЖИМ ДЛЯ ПЛОСКОГО КАНАЛА 50x100, 50x140 И КРУГЛОЙ ТРУБЫ Ø 63мм И Ø 75мм
10 шт.

CWL Excellent

2577574

WOLF

СИСТЕМА ПЛОСКОГО КАНАЛА EXCELLENT

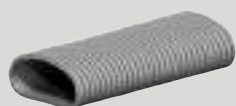

ПЛОСКИЙ КАНАЛ ВОЗДУХОВОДНЫЙ
гладкий внутри, антистатический и антибактериальный

50x100, рулон 50 м

для оборудования

CWL Excellent

Арт.

2576163

50x140, рулон 20 м

CWL Excellent

2577582



ЗАГЛУШКА ДЛЯ ПЛОСКОГО КАНАЛА
антистатический и антибактериальный

50x100 10 шт. упаковка

CWL Excellent

2576457

50x140 10 шт. упаковка

CWL Excellent

2577583



ОТВОД 90° CWL ДЛЯ ПЛОСКОГО КАНАЛА
антистатический и антибактериальный

50x100 вертикальный

CWL Excellent

2576164

50x140 вертикальный

CWL Excellent

2577587

Указание: Необходимо уплотнительное кольцо.



ОТВОД 90° CWL ДЛЯ ПЛОСКОГО КАНАЛА
антистатический и антибактериальный

50x100 горизонтальный

CWL Excellent

2576165

50x140 горизонтальный

CWL Excellent

2577586

Указание: Необходимо уплотнительное кольцо.



СОЕДИНЕНИЕ ДЛЯ ПЛОСКОГО КЛАПАНА
антистатический и антибактериальный

50x100

CWL Excellent

2576166

50x140

CWL Excellent

2577588

Указание: Необходимо уплотнительное кольцо.



ДРОССЕЛЬНАЯ ШАЙБА 50 X 100
антистатический и антибактериальный

10 штук упаковка

CWL Excellent

2576167



УПЛОТНИТЕЛЬНОЕ КОЛЬЦО
антистатический и антибактериальный

50x140 10 штук упаковка

CWL Excellent

2577585





WOLF

СИСТЕМА ПЛОСКОГО КАНАЛА EXCELLENT

	для оборудования	Арт.
	ЗАГЛУШКА КАНАЛА антистатическая и антибактериальная	
	50x100	CWL Excellent 2576168
	50x140	CWL Excellent 2577591
	ДРОССЕЛЬНАЯ ШАЙБА ДЛЯ ПЛОСКОГО КАНАЛА антистатическая и антибактериальная	CWL-F Excellent 2576459
	50x100 пакет из 10 ед.	
	КОННЕКТОР ДЛЯ КЛАПАНА DN 125 1 заглушка, 2 патрубка Вкл. крышку для клапана DN125 Антистатический и антибактериальный	
	Длина L = 240мм 50x100 - 90°	CWL Excellent 2576172
	Длина L = 330мм 50x140 - 90°	CWL Excellent 2577592
	Указание: Требуется уплотнительное кольцо 50x100 либо соотв. 50x140	
	КОННЕКТОР ДЛЯ НАПОЛЬНОЙ РЕШЕТКИ один либо два патрубка для подключения к каналу и одна заглушка для трубы, антистатические и антибактериальные, включая лючок Длина L = 220мм	CWL Excellent 2576173
	50x100 (два патрубка подключения к каналу)	
	Указание: Необходимо уплотнительное кольцо 50x100.	
	КОННЕКТОР ДЛЯ НАПОЛЬНОЙ РЕШЕТКИ один либо два патрубка для подключения к каналу и одна заглушка для трубы, антистатические и антибактериальные, включая лючок Длина L = 240мм	CWL Excellent 2577593
	50x140 (два патрубка подключения к каналу)	
	Указание: Необходимо уплотнительное кольцо 50x100.	
	НАПОЛЬНАЯ МЕТАЛЛИЧЕСКАЯ РЕШЁТКА	
	Белая	CWL Excellent 2576175
	Нержавеющая сталь	CWL Excellent 2576176

WOLF

ДИФфуЗОРЫ ПРИТОЧНОГО/ВЫТЯЖНОГО ВОЗДУХА

	для оборудования	Арт.
	ПРИТОЧНЫЙ ДИФфуЗОР ИЗ ПЛАСТИКА DN125	CWL Excellent 2577610
	ПРИТОЧНЫЙ МЕТАЛЛИЧЕСКИЙ ДИФфуЗОР DN125	CWL Excellent 2577611
	ВЫТЯЖНОЙ ДИФфуЗОР ИЗ ПЛАСТИКА DN125	CWL Excellent 2577612
	ВЫТЯЖНОЙ МЕТАЛЛИЧЕСКИЙ ДИФфуЗОР DN125	CWL Excellent 2577613
	КАРМАННЫЕ ФИЛЬТРЫ (5 штук)	CWL Excellent 7100595
	КУХОННАЯ ВЫТЯЖНАЯ РЕШЁТКА С ФИЛЬТРОМ G3	CWL Excellent 2575834
	ФИЛЬТРУЮЩИЙ ЭЛЕМЕНТ КЛАССА G3 5 шт, 200 x 190мм	CWL Excellent 1669236

для оборудования

Арт.



КОМПЛЕКТ ФИЛЬТРОВ
Приточного или вытяжного воздуха

522 x 184 мм, 2 шт.

CWL-300 Excellent, CWL-400 Excellent

1669013

522 x 184 мм, 50 шт.

CWL-300 Excellent, CWL-400 Excellent

1669027

НОВИНКА

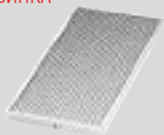

КОМПЛЕКТ ФИЛЬТРОВ КЛАССА F7
Наружного воздуха

522 x 184 мм, 2 шт.

CWL-300/400 Excellent

1669302

НОВИНКА

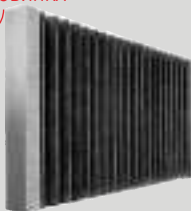

НАБОР ДЛЯ ОБСЛУЖИВАНИЯ КОМВИ, ФИЛЬТР ИЗ АКТИВИРОВАННОГО УГЛЯ
Наружного воздуха
Класс M6

CWL-300/400 Excellent

1669305

522 x 184 мм (2 шт.)

КОМФОРТАБЕЛЬНАЯ ВЕНТИЛЯЦИЯ ДЛЯ ЖИЛЫХ ПОМЕЩЕНИЙ С РЕКУПЕРАЦИЕЙ ТЕПЛА
CWL-300/400 Excellent

ТИП	CWL	CWL-300 Excellent	CWL-400 Excellent
Объемный расход воздуха при 150 Па	м ³ /ч	300	400
КПД рекуперации тепла макс.	%	89	93
Высота	мм	765	765
Ширина	мм	677	677
Глубина	мм	564	564
Диаметр присоединения к воздуховоду	мм	160	180
Класс фильтра		G4	G4
		(F7 в качестве принадлежности)	(F7 в качестве принадлежности)
Фактор эффективности		0,37 - 0,51	0,38 - 0,61
Потребляемая мощность	Вт	3 - 138	3 - 172
Потребляемая мощность (без элемента предварительного нагрева)	Вт	58 (при 225м ³ /ч и 100 Па)	84 (при 300м ³ /ч и 100 Па)
Вес	кг	38	38
Степень защиты	IP	30	30
Электроподключение		230 V / 50 Hz	230 V / 50 Hz

Подключения 4/0 R

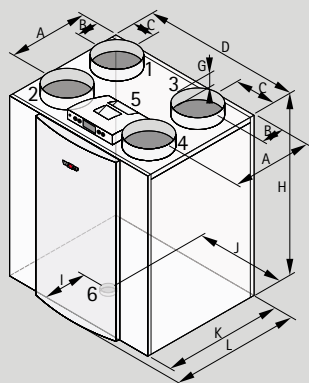

Подключения 2/2 R

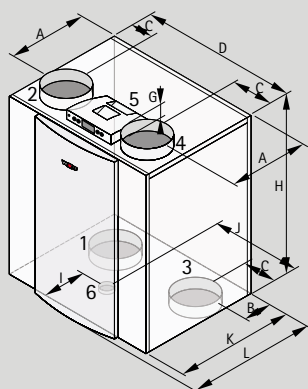

Подключения 3/1 R

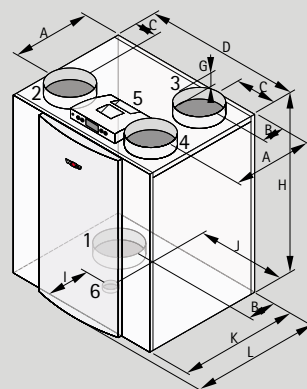

Подключения 4/0 L

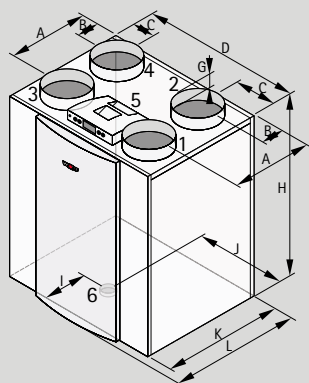

Подключения 2/2 L

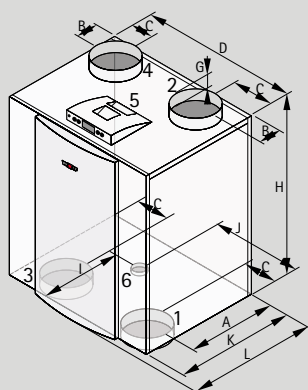

Подключения 3/1 L

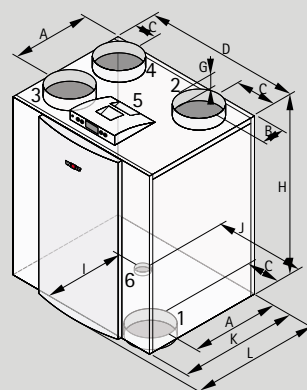

1. Приточный воздух (жилые помещения)
2. Отводимый воздух (наружу)
3. Отработанный воздух (жилые помещения)
4. Наружный воздух (с улицы)
5. Электрические разъемы
6. Штуцер для отвода конденсата

ТИП	A	B	C	D	G	H	I	J	K	L
CWL-300/400 Excellent R	388	138	138	677	45	765	198	397	526	564
CWL-300/400 Excellent L	388	138	138	677	45	765	328	280	526	564

**КОМФОРТАБЕЛЬНАЯ ВЕНТИЛЯЦИЯ ДЛЯ ЖИЛЫХ ПОМЕЩЕНИЙ С РЕКУПЕРАЦИЕЙ ТЕПЛА
CWL-D**

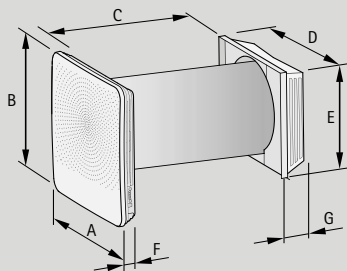

ТИП	CWL	CWL-D-70
Производительность по воздуху в режимах вентилятора 1 / 2 / 3 / 4 / 5	м ³ /ч	15 / 25 / 40 / 55 / 70
КПД рекуперации тепла макс.	%	87
Диаметр устройства	мм	250
Класс фильтра		2x G4 (вытяжка) & 1x G4 (приток)
Вес	кг	14
Степень защиты	IP	Внутренняя часть IP20 / Фронтальная обшивка IPX4
Электроподключение		230 V / 50 Hz

ТИП	A	B	C	D	E	F	G
CWL-D-70	398	398	500 - 600	355	315	65	85

WOLF
ДЛЯ ЗАМЕТОК

WOLF
ДЛЯ ЗАМЕТОК

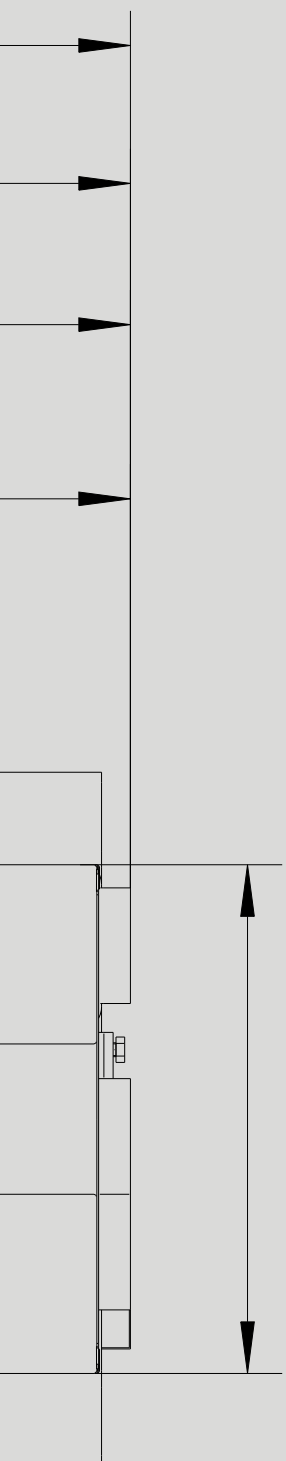

**ДОЧЕРНЕЕ ПРЕДПРИЯТИЕ
WOLF GMBH
ООО «ВОЛЬФ
ЭНЕРГОСБЕРЕГАЮЩИЕ
СИСТЕМЫ»**

**Г. МОСКВА, 127273, БЕРЕЗОВАЯ АЛЛЕЯ, Д. 5А, СТР.1-3,
БЦ «БЕРЕЗКА», 4 ЭТАЖ
ТЕЛ: +7 (495) 287 49 40
ФАКС: +7 (495) 287 49 41
INFO@WOLFRUS.RU**

**Г. САНКТ-ПЕТЕРБУРГ
ТЕЛ: +7 (812) 718 62 50
ФАКС: +7 (812) 718 48 47
WOLFSPB@WOLFRUS.RU**

**Г. ЕКАТЕРИНБУРГ, УЛ. КАРЛА ЛИБКНЕХТА Д. 4 ОФ. 307
ТЕЛ: 8 (800) 100 21 21**

**ДЛЯ КОНТАКТОВ ПО
РОССИИ: 8-800-100-21-21
КАЗАХСТАНУ: 8-800-100-21-21
БЕЛАРУСИ: 8-820-0071-21-21**

**КЛУБ ПАРТНЕРОВ WOLF - WOLF БОНУС
WWW.WOLFBONUS.RU. ПРИЗЫ ЖДУТ КАЖДОГО!**