

Технология
будущего



NEA SMART

Инновационная система управления температурой

NEA SMART

Терморегулятор с интеллектом



Установленная в новом или отремонтированном доме система Nea Smart предоставляет возможность дистанционного управления температурой через Интернет.

Дистанционное управление через смартфон

Полный контроль и доступ в любое время и из любого места.

Экономия энергии – до 20%

Без перерасхода благодаря точному регулированию.

Без шума и пыли

Радиоуправление позволяет полностью исключить работы по штроблению, оштукатуриванию и покраске стен.

СОДЕРЖАНИЕ

1 Терморегулятор Nea Smart	4
Преимущества, компоненты и сервис	
2 Техническая информация	12
Указания по безопасности и техническое описание процессов монтажа и эксплуатации	
3 Прайс-лист	24
Номера артикулов, единицы поставки и цены для заказа	



ЗАЙМИТЕ МЕСТО НА РАСТУЩЕМ РЫНКЕ

Мобильный Интернет уже сейчас постоянно сопровождает нас в повседневной жизни. По прогнозам экспертов, к 2020 году подключенными к интернету окажутся около 25 миллиардов устройств. Более 50% из этого числа приходится на долю конечных потребителей.

Стабильно растущий рынок, место на котором с Nea Smart Вы можете занять уже сегодня.

У ВАС ЕСТЬ ВЫБОР

2 типа терморегуляторов – для любого заказчика

При строительстве или ремонте, в доме или офисе: с Nea Smart Вы всегда примете верное решение.



**ПОЛНАЯ СВОБОДА
ВЫБОРА**

Терморегуляторы Nea Smart представлены в двух версиях: полнофункциональный с дисплеем для требовательного заказчика и более простой для тех, кто хочет сэкономить.



**АБСОЛЮТНАЯ
ЧИСТОТА ПРИ
УСТАНОВКЕ**

Радиуправляемая система Nea Smart R позволяет полностью исключить работы по штроблению, оштукатуриванию и покраске стен. При этом значительно увеличивается скорость установки и последующего обслуживания устройств в труднодоступных местах.



**НА ЛЮБОМ
ОБЪЕКТЕ**

Модульный принцип построения и возможность объединения устройств в единую сеть позволяют системе Nea Smart осуществлять регулирование температуры на любых объектах с числом помещений до 56.



**ПРОСТОЙ ВВОД
В ЭКСПЛУАТАЦИЮ**

Наряду с быстрой установкой Вы получаете дополнительные дивиденды от простоты пуско-наладки и централизованного конфигурирования всех терморегуляторов. А возможность дистанционного обслуживания и диагностики системы несет дополнительный комфорт и заказчику, и установщику.

ДОПОЛНИТЕЛЬНЫЕ ЦЕННОСТИ – ДЛЯ ВАШИХ КЛИЕНТОВ

Nea Smart – искусство интеллектуального управления температурой

Экономия
энергии –
до 20%



Интуитивно понятное управление нажатием и поворотом одной кнопки – с ним справится даже ребенок.



ЛЕГКО И ПРОСТО



ДОСТУП БЕЗ ГРАНИЦ

Для использования всех преимуществ системы Nea Smart достаточно подключить ее к существующей домашней сети. Простой интерфейс браузера открывает доступ ко всем настройкам и функциям системы – независимо от устройства: будь то ПК, планшет или смартфон – из любого уголка мира и в любое время. Управление помещениями, настройка и мониторинг по сути превращаются в приятную игру.



**ДИЗАЙН НА ВСЕ
ВРЕМЕНА**

Истинных ценителей красоты терморегуляторы Nea Smart подкупят своим дизайном, неподвластным веянию времени. Благодаря плоскому исполнению устройство идеально впишется в любую концепцию помещения. А изготовленный из устойчивого к появлению царапин пластика корпус завоевывает голоса любителей надежности.



**ДО 20%
ЭКОНОМИИ
ЭНЕРГИИ***

Наряду с повышенным комфортом в системе Nea Smart используется принцип точного регулирования, который эффективно исключает перерасход и тем самым экономит до 20% энергии.

* По сравнению с необорудованным системой регулирования домом.

ЛИНЕЙКА УСТРОЙСТВ NEA SMART

Всё из одних рук

КЛЕММНАЯ КОЛОДКА NEA SMART R

- Радиоуправление
- 8 зон
- Ethernet-интерфейс
- Для систем отопления и охлаждения
- Масштабируемая система с возможностью подключения по радиосигналу или с применением кабеля (до 56 комнат)



СЕРВОПРИВОД UNI

- 24 В и 230 В
- Требуемая мощность – всего 1 Вт



ПОДКЛЮЧЕНИЕ К ИНТЕРНЕТУ

- Управление из любого уголка мира
- Дистанционное обслуживание и диагностика



ТЕРМОРЕГУЛЯТОР NEA SMART R

- Радиоуправление
- Продуманный дизайн, плоское исполнение
- Принцип регулирования Smart
- Интуитивно понятное управление

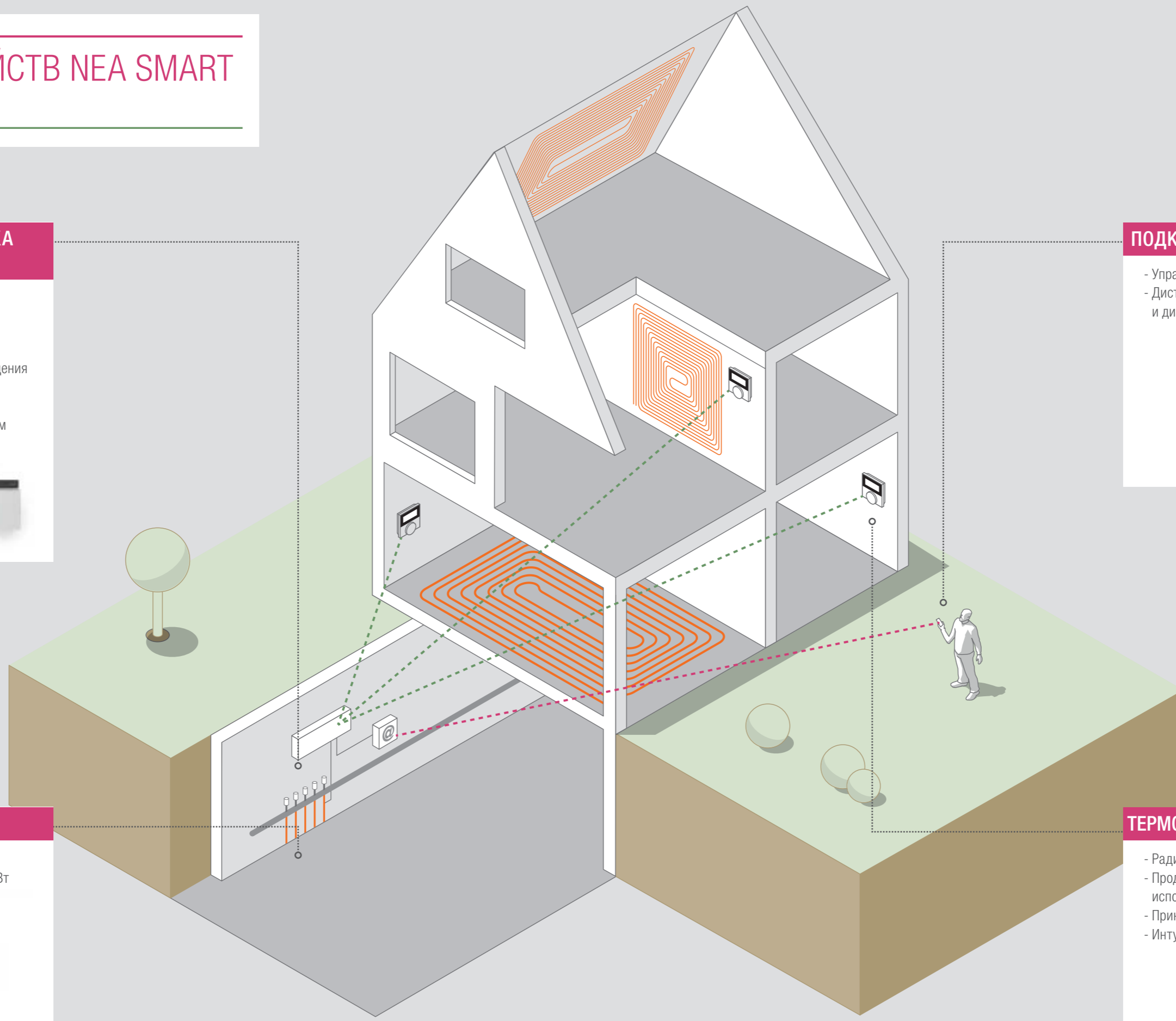

СЕРВИС RENAУ ДЛЯ ВАС

Вместе к успеху

Сообщество профессионалов RENAУ.PRO

Профессиональная площадка, позволяющая наладить долгосрочную коммуникацию между специалистами и заказчиками. Вы получаете не только дополнительную возможность развития своих профессиональных компетенций, но и реальные заказы от конечных потребителей, заинтересованных в сертифицированном исполнителе.

Профессиональное программное обеспечение

Компания RENAУ предлагает своим партнерам различные виды программного обеспечения для решения широкого круга задач. Сертифицированные программы RAUCAD/RAUWIN созданы для комплексного проектирования инженерных систем зданий. Бесплатные программы RENAУ CO и RENAУ H2O предназначены для расчета систем отопления и водоснабжения, а программа RENAУ OZC позволит произвести расчет теплопотерь как отдельных помещений, так и здания в целом.

Академия RENAУ

Компания RENAУ предлагает бесплатное обучение для своих клиентов и партнеров. Вы всегда можете принять участие в семинарах и получить всю необходимую техническую информацию по интересующей Вас теме. Для записи на обучение свяжитесь с Вашим куратором или обратитесь в ближайшее бюро продаж RENAУ.

Аренда инструмента

Линейка профессионального монтажного инструмента RAUTOOL может быть предоставлена в аренду на выгодных условиях как в бюро продаж RENAУ, так и в офисах официальных партнеров RENAУ. Обратитесь к Вашему куратору или на горячую линию 8 800 555 33 55 и узнайте координаты ближайшего к Вам пункта аренды оборудования.

Рекламная поддержка

Компания RENAУ предлагает своим партнерам комплекс специально разработанной маркетинговой поддержки, которая поможет Вам более эффективно использовать преимущества инженерных решений RENAУ. Профессионально подготовленная рекламная кампания – залог успешных продаж и развития Вашего бизнеса.



2 ТЕХНИЧЕСКАЯ ИНФОРМАЦИЯ

2 Техническая информация	12
2.1 Общая информация и указания по технике безопасности	13
2.1.1 Примечания к технической информации	13
2.1.2 Применение по назначению	13
2.2 Система регулирования Nea Smart	14
2.2.1 Конфигурация системы	14
2.2.2 Элементы и конструкция системы	15
2.2.2.1 Элементы беспроводной системы	15
2.2.2.2 Конструкция системы Nea Smart R	15
2.2.3 Описание элементов	15
2.2.3.1 Терморегулятор D Nea Smart R	15
2.2.3.2 Терморегулятор Nea Smart R	16
2.2.3.3 Обзор функций терморегуляторов	16
2.2.3.4 Технические характеристики терморегулятора Nea Smart	16
2.2.3.5 Внешний датчик Nea Smart	16
2.2.3.6 Сервопривод UNI 230 В	17
2.2.3.7 Клеммная колодка Nea Smart R 230 В	17
2.2.4 Указания по проектированию	19
2.2.4.1 Nea Smart R (Система беспроводного управления, радиосистема)	19
2.2.4.2 Обмен данными в системе с несколькими клеммными колодками	19
2.2.4.3 Варианты подключения к клеммным колодкам	19
2.2.5 Монтаж	20
2.2.6 Ввод в эксплуатацию, проверка работоспособности	20
2.2.7 Использование встроенного web-интерфейса	21
3 Прайс-лист	24

 Вы можете найти дополнительную информацию о системе управления температурой Nea Smart, а также скачать все документы на сайте

www.rehau.com/neasmart



2.1 ОБЩАЯ ИНФОРМАЦИЯ И УКАЗАНИЯ ПО ТЕХНИКЕ БЕЗОПАСНОСТИ

2.1.1 Примечания к технической информации

Область действия

Данная техническая информация действует для России и стран СНГ.

Сопутствующая техническая информация

Руководства по монтажу и эксплуатации системы регулирования Nea Smart.

Навигация

В начале технической информации приведено подробное содержание с указанием разделов и номеров страниц в иерархическом порядке.

Используемые символы

 Опасность поражения электрическим током. Указания по безопасности.

 Указание

Актуальность технической информации

Для безопасности и корректного применения продуктов, пожалуйста, предварительно убедитесь в наличии более новой версии технической информации.

Дата выпуска технической информации всегда указывается внизу на задней обложке.

Актуальную техническую информацию Вы можете получить в соответствующем бюро по продажам REHAU, у дилеров и в интернете по адресу www.rehau.ru

Указания по безопасности и руководства по эксплуатации

- Для собственной безопасности и безопасности окружающих внимательно изучите указания по безопасности и руководства по монтажу и эксплуатации перед установкой.
- Храните руководства по эксплуатации в доступном месте.
- Если некоторые указания по безопасности или отдельные предписания Вам неясны, пожалуйста, обратитесь в соответствующее бюро по продажам REHAU.
- Несоблюдение указаний по безопасности может привести к причинению материального ущерба, а также вреда окружающим.

 В данной технической информации приведен обзор особенностей, функций и основных указаний для правильной работы системы.

Наряду с данной информацией при проектировании и монтаже необходимо также принимать во внимание руководства по монтажу и эксплуатации отдельных компонентов и другие, относящиеся к системе документы, например, доступные по ссылке www.rehau.com/neasmart

2.1.2 Применение по назначению

Система регулирования Nea Smart должна проектироваться, монтироваться и обслуживаться в соответствии с приведенной в данном и других относящихся к системе Nea Smart документах информации. Любое другое применение является применением не по назначению и недопустимо.

Принимайте во внимание все действующие национальные и международные предписания, нормы и указания по монтажу и технике безопасности при установке трубопроводных и электрических систем и указания, приведенные в данной технической информации.

Области применения, не описанные в данной технической информации, требуют согласования с техническим отделом REHAU. Обращайтесь в соответствующее бюро по продажам REHAU.

Требования к персоналу

Работы по монтажу должны производиться специализированным и обученным персоналом в соответствии с VDE (ПУЭ). Квалификация персонала должна соответствовать признанным в стране применения профессиям электромонтажника и/или специалиста по электронике.

Общие указания по безопасности

- Содержите Ваше рабочее место в чистоте и не допускайте появления на нем посторонних предметов.
- Позаботьтесь о достаточной освещенности рабочего места.
- Не допускайте детей, окружающих и домашних животных к инструментам и месту монтажа, особенно при ремонте в жилых помещениях.

2.2 СИСТЕМА РЕГУЛИРОВАНИЯ NEA SMART

2.2.1 Конфигурация системы



Рис. 2-1. Система регулирования Nea Smart

Система управления температурой в помещении Nea Smart – это продукт современных технологий, обладающий привлекательным дизайном и позволяющий эффективно использовать энергию. Где бы Вы ни находились, Вы сможете легко управлять системой со смартфона, планшета или ноутбука.

Характеристики:

- Доступ со смартфона, планшета, ноутбука или стационарного компьютера;
- Система отлично приспособлена для дооснащения;
- Предназначена для отопления и охлаждения;
- Энергоэффективность наряду с высоким уровнем комфорта;
- Простой ввод в эксплуатацию и удобство в обслуживании;
- Высококачественный терморегулятор с ЖК-дисплеем;
- Может охватывать до 56 помещений;
- Возможность дистанционного технического обслуживания через удаленный доступ.

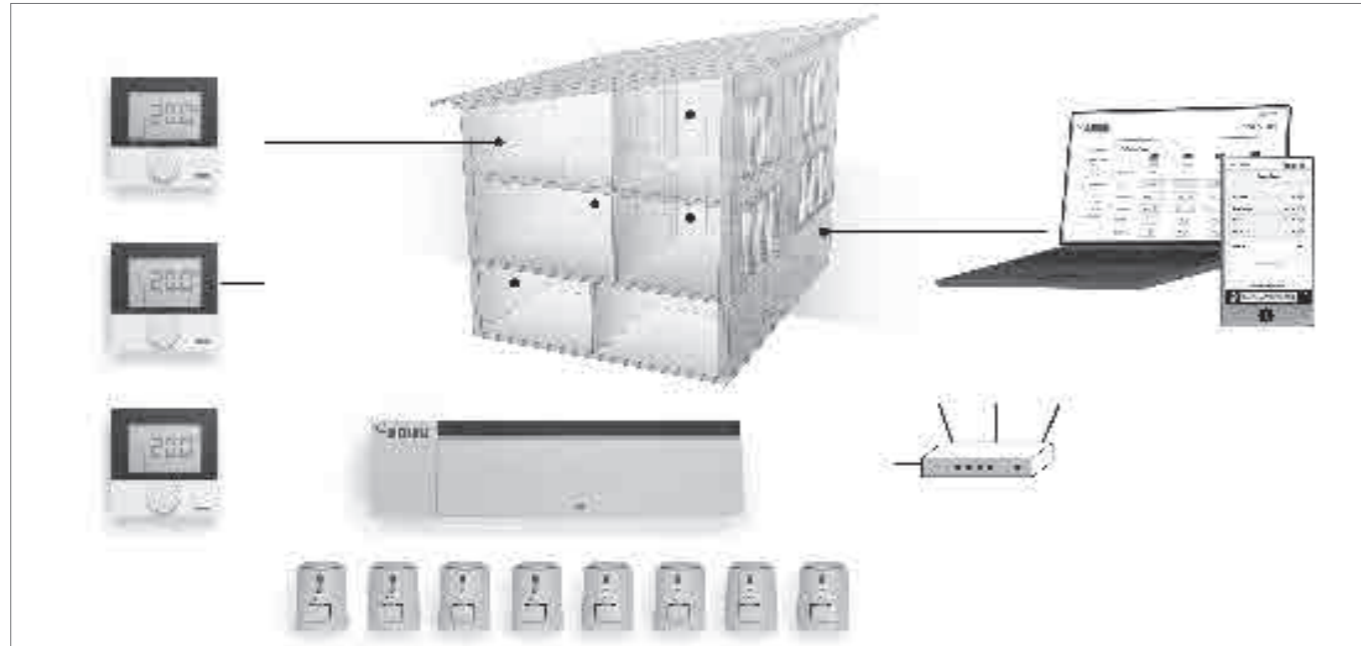
Область применения

Элементы системы Nea Smart предназначены для управления температурой внутри зданий в помещениях, оснащенных панельными системами отопления и/или охлаждения.

Характеристики системы

Nea Smart R: беспроводная система (230 В)

Система в равной степени подходит как для первичной установки, так и в качестве дополнительного оборудования.

Система управления температурой Nea Smart отличается простотой установки и удобством в обслуживании. Ethernet-порт позволяет осуществлять обслуживание и контроль системы со смартфона, планшета, ноутбука или стационарного компьютера как внутри дома, так и за его пределами. Путем подключения клеммных колодок друг к другу система может быть расширена до 56 помещений.

2.2.2 Элементы и конструкция системы

2.2.2.1 Элементы беспроводной системы

- Терморегулятор D Nea Smart R (с дисплеем);
- Терморегулятор Nea Smart R (без дисплея);
- Клеммная колодка Nea Smart R 230 В;
- Внешний датчик Nea Smart;
- Сервопривод UNI 230 В;
- Антенна Nea Smart R;
- Ретранслятор Nea Smart R.

2.2.2.2 Конструкция системы Nea Smart R



Рис. 2-2. Конструкция системы Nea Smart R

- 1 Терморегулятор D Nea Smart R
- 2 Терморегулятор Nea Smart R
- 3 Клеммная колодка Nea Smart R 230 В
- 4 Сервопривод UNI 230 В
- 5 Внешний датчик Nea Smart
- 6 Ethernet-порт

Терморегулятор Nea Smart R легко и просто соотносится с каналами клеммной колодки Nea Smart R 230 В. Терморегулятор D Nea Smart R может быть дополнительно оснащен внешним датчиком, позволяющим контролировать температуру пола. Сервоприводы подключаются к клеммной колодке Nea Smart R. Последовательный интерфейс Ethernet может быть соединен с роутером или непосредственно со стационарным компьютером или ноутбуком.

2.2.3 Описание элементов

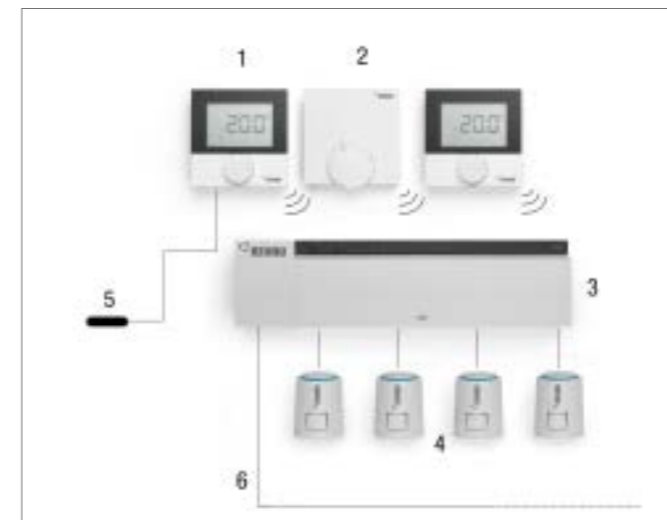
2.2.3.1 Терморегулятор D Nea Smart R



Рис. 2-3. Терморегулятор D Nea Smart R

- Установка в подрозетник или непосредственно на стене за счет плоского исполнения.
- Большой дисплей (60 x 40 мм).
- Подробная индикация состояния с интуитивно понятными символами.
- Управление при помощи нажатия и поворота единственной кнопки.
- Шаг регулировки температуры 0,2 градуса.
- Возможность подключения внешнего датчика, контролирующего температуру пола, иной системы управления температурой в помещении или датчика точки росы.
- Возможность настройки диапазона регулировки, а также пониженного режима.
- Выбор различных режимов работы: автоматический, нормальный, пониженный и дополнительно режим «выключено» (защита от замерзания).
- Возможность блокировки управления.

2.2.3.2 Терморегулятор Nea Smart R



Рис. 2-4. Терморегулятор Nea Smart R

- Установка непосредственно на стене за счет плоского исполнения.
- Установка требуемой температуры поворотом задатчика.
- Возможность настройки пониженного режима.

2.2.3.3 Обзор функций терморегуляторов

	Терморегулятор D Nea Smart R	Терморегулятор Nea Smart R
Отопление	✓	✓
Охлаждение	✓	✓
Установка необходимых параметров через таймер-программу клеммной колодки Nea Smart R	✓	*)
Дисплей с переменной индикацией температуры в помещении, системного времени и режима работы	✓	—
Обслуживание с помощью поворотной кнопки	✓	—
Возможность блокировки ввода параметров/управления	✓	—
Возможность подключения внешнего датчика	✓	—
Встроенная функция защиты от замерзания и функция защиты клапанов	✓	✓
Возможность установки режима «вечеринка» и «отпуск»	✓	—

Таблица 2-1. Обзор функций

- ✓ функция присутствует
- функция отсутствует

*) при управлении без дисплея активация режима экономии энергии может быть произведена через таймер-программы. При этом установка необходимых параметров для режима экономии энергии осуществляется в заданном на терморегуляторе диапазоне.

2.2.3.4 Технические характеристики терморегулятора Nea Smart

Терморегулятор Nea Smart R	
Цвет	Корпус ярко-белый (RAL 9003); панель дисплея (терморегулятор D) черная, задняя стенка корпуса черно-серая (RAL 7021)
Материал	ABS (корпус, основание, поворотная кнопка) PMMA (дисплей терморегулятора D)
Электропитание	2 LR03 щелочные батареи AAA срок службы батарей > 2 лет
Вид защиты/класс защиты	IP20 / III
Обмен данными	Беспроводная технология 868 мГц, радиус действия в зданиях около 25 м
Ширина x Высота x Глубина	Терморегулятор D: 86 x 86 x 26,5 мм Терморегулятор : 86 x 86 x 25,5 мм
Размеры дисплея (терморегулятор D)	Экран: В x Ш: 40 x 60 мм
Диапазон	Терморегулятор D: 5...30°C Терморегулятор : 10...28°C
Окружающая температура	0...50°C
Окружающая влажность	5...80%, без конденсации
Область применения	Внутри зданий

2.2.3.5 Внешний датчик Nea Smart



Рис. 2-5. Внешний датчик Nea Smart

К терморегулятору D Nea Smart R с дисплеем может быть дополнительно подключен внешний датчик Nea Smart.

Датчик может быть установлен как датчик температуры пола или как датчик комнатной температуры.

При использовании данного датчика в качестве датчика температуры пола, систему можно настроить на поддержание определенной минимальной температуры пола. При конфигурации датчика в качестве датчика комнатной температуры он заменяет датчик, интегрированный в терморегулятор, так что терморегулятор может быть установлен в другой комнате.

Технические данные внешнего датчика Nea Smart	
Длина провода	3 м
Диаметр сенсора	5 мм
Диапазон рабочих температур	0...50°C
Класс защиты	IP67

i Разъем терморегулятора D Nea Smart R может быть также использован, чтобы подключить беспотенциальный контакт датчика точки росы. При замыкании контакта вырабатывается сигнал точки росы и охлаждение контролируемой терморегулятором зоны прекращается.

2.2.3.6 Сервопривод UNI 230 BV



Рис. 2-6. Сервопривод UNI 230 B

В системе Nea Smart R используются сервоприводы на 230 В.

Особенности:

- сервопривод, нормально закрытый;
- энергоэффективный, мощность всего 1 Вт;
- понятная индикация состояния;
- лёгкая установка;
- возможность установки в перевернутом положении;
- функция «предварительно открыт» для работы системы отопления в период строительства (до установки терморегулятора);
- Возможность установки на различные вентили и коллекторы;
- Класс защиты IP54;
- 230 В.

2.2.3.7 Клеммная колодка Nea Smart R 230 B



Рис. 2-7. Клеммная колодка Nea Smart R 230 B

- Для подключения до 8 терморегуляторов Nea Smart R.
- Управление макс. 12-ю сервоприводами UNI 230 B.
- Простая и интуитивно понятная установка и управление.
- Ethernet-порт для интегрирования системы в домашнюю сеть.
- Функция «умного старта» постоянно оптимизирует время запуска системы отопления после периода снижения температуры.
- Возможно расширение системы 6-ю дополнительными клеммными колодками при помощи радиосигнала или шины связи.
- Возможно подключение насоса, предохранительного термостата, и датчика точки росы.
- Безвинтовая техника подключения при помощи соединителей с тугой посадкой.
- Для установки на DIN-рейке в коллекторном шкафу.

Функции

Клеммная колодка Nea Smart R 230 B – центральный узел управления, который может быть соединен максимум с 8-ю терморегуляторами. К ней подключаются сервоприводы REHAU UNI, установленные на вентиле коллектора.

К клеммной колодке могут быть подключены: насос нагревательного контура, источники тепла и холода, предохранительный термостат и датчик точки росы. Через CO-порт происходит определение вида работы «отопление» или «охлаждение».

Ввод параметров клеммной колодки возможен через дисплей терморегулятора либо через встроенный в системы данной серии порт Ethernet при помощи непосредственно подключенного ноутбука или при помощи соединения клеммной колодки с роутером через LAN или Wi-Fi в домашней сети.

Расширение системы при помощи присоединяемых модулей
До 7 клеммных колодок могут быть объединены через шину связи или посредством радиосигнала.

i У каждой базы имеется собственный веб-сервер. Выбор базы при доступе через Интернет (удаленный доступ) осуществляется защищенным образом через портал RENAУ.

Внутри системы происходит обмен глобальной информацией:

- вид работы – отопление или охлаждение;
- сигнал насоса нагревательного контура;
- сигнал источника тепла.



Рис. 2-8. Система с 4-мя клеммными колодками, объединение в сеть при помощи шин связи (1), присоединение клеммных колодок к роутеру сетевым кабелем (2)

Обзор технических данных клеммной колодки Nea Smart R 230 B

Клеммная колодка Nea Smart R 230 B	
Обмен данными с терморегуляторами Nea Smart R	Радиосвязь, 868 МГц, диапазон SRD
Количество терморегуляторов на одну клеммную колодку	8
Количество сервоприводов на одну клеммную колодку	12 сервоприводов UNI 230 B
Возможности подключения сервоприводов	4x2 привода/канал, 4x1 привода/канал
Макс. номинальная нагрузка на все приводы	24 Вт
Потребление мощности в ненагруженном состоянии	2,4 Вт
Предохранитель	T4AH, 5 x20 мм
Уровень защиты	II
Степень защиты	IP20
Допустимая температура окружающей среды	0...60°C
Допустимая температура хранения	-25...70°C
Влажность	5...80%, без конденсации
Ширина x Высота x Глубина	290x52x75 мм
Область применения	Внутри зданий

Таблица 2-2. Технические данные клеммной колодки Nea Smart R 230 B

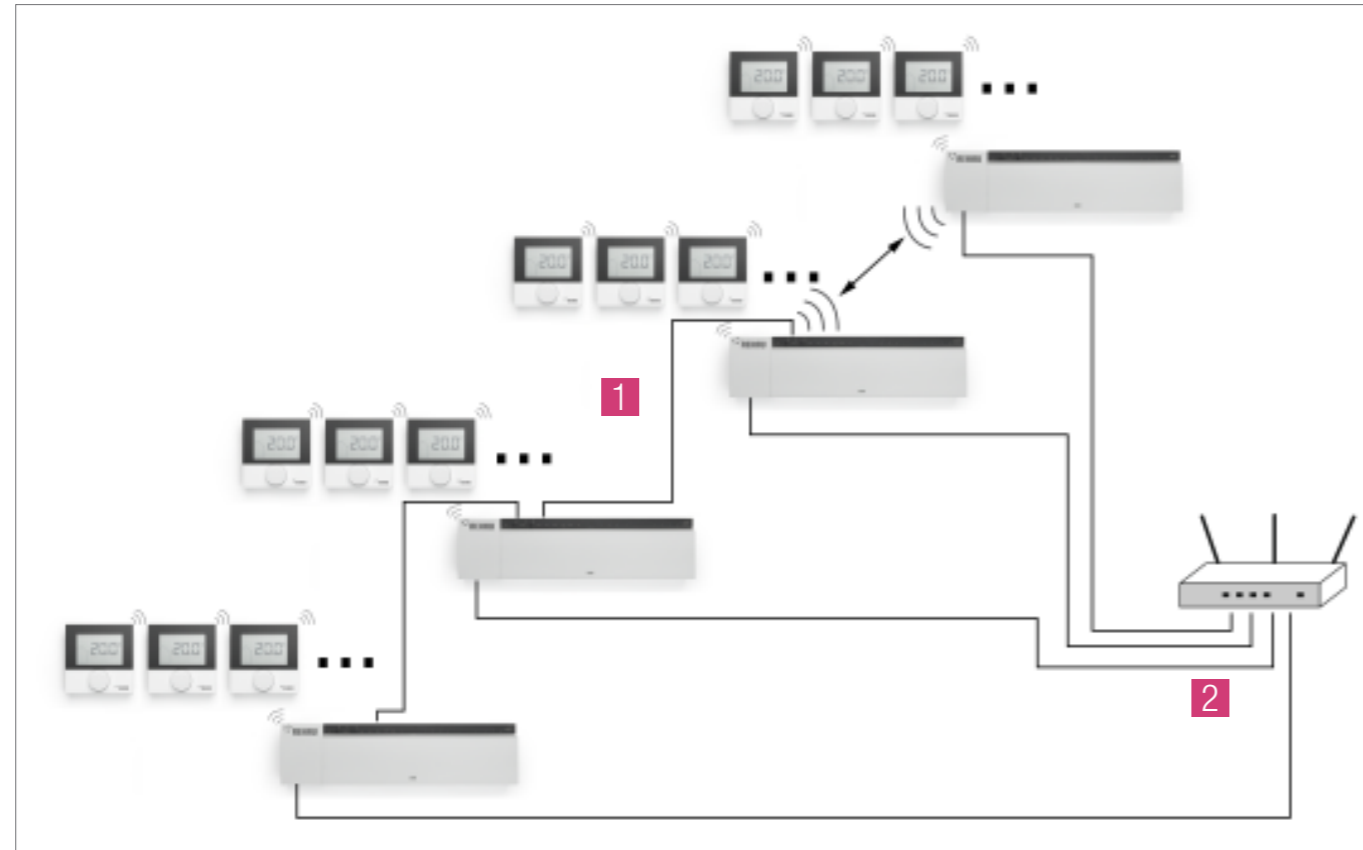
2.2.4 Указания по проектированию

2.2.4.1 Nea Smart R (Система беспроводного управления, радиосистема)

Соединение в сеть клеммных колодок Nea Smart R может быть осуществлено при помощи беспроводного подключения или через шину связи. Указанная дальность действия радиосистем в 25 м в помещениях может быть сокращена в том случае, если монтаж осуществляется в неблагоприятных условиях.

Рекомендуемые провода:

Соединение клеммных колодок Nea Smart между собой:

Необходимый провод: 1 (Y) St Y 2 x 2 x 0,8 мм
Экран следует подключать с двух сторон к массе (земле)!

Подключение клеммной колодки Nea Smart к роутеру:

Необходимый провод: Сетевой кабель

2.2.4.2 Обмен данными в системе с несколькими клеммными колодками



Рис. 2-9. Обмен данными между главной и подчиненными базами

Определение главной базы осуществляется во время конфигурации. Она передает действующий режим «Отопление/Охлаждение» (1) всем подключенным подчиненным базам. Также она принимает и обрабатывает сигналы от подчиненных баз насосу и источникам тепла/холода (2)

2.2.4.3 Варианты подключения к клеммным колодкам

Выходы:

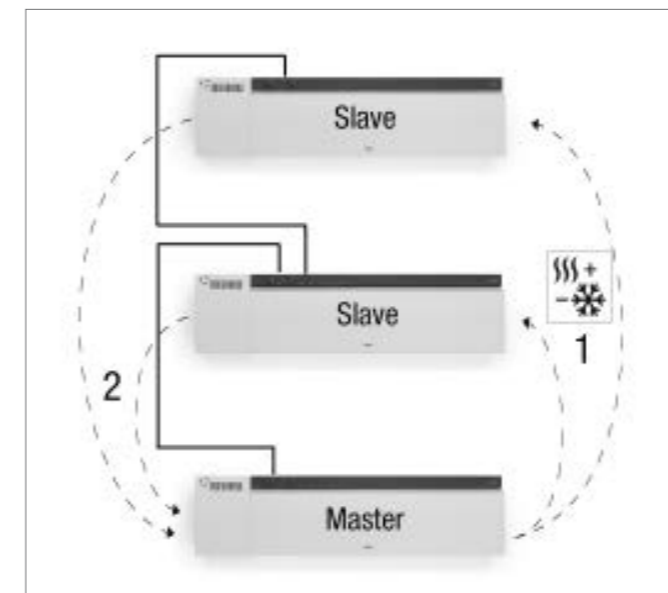
- **Насос нагревательного контура**
Насос нагревательного контура может быть подключен к беспотенциальному контакту. При настройке параметров могут быть выбраны:
 - энергоэффективный или стандартный насос;
 - насос нагревательного контура на всю систему (глобальный) или локальный (на один из коллекторов);
 - время работы;
 - функция защиты насоса;
- **Источник тепла/ холода/ функция CO**
Беспотенциальный контакт. Время задержки и остановка источника тепла/холода может быть установлено. Источник тепла/холода, подключенный к главной базе, активируется при каждой команде нагрева или охлаждения в системе. Источники тепла/холода, подключенные к подчиненным базам активируются только при наличии команды данной части системы (локальный, децентрализованный охладитель/нагреватель). Выход может также служить сигналом переключения режимов отопление/охлаждение для других приборов (функция CO).

Входы:

- **Предохранительный термостат**
При срабатывании ограничительного термостата перекрываются все вентили коллектора, подключенные к соответствующей базе.
- **Внешнее реле (ECO)**
Беспотенциальный вход. При замыкании беспотенциального контакта все помещения, подключенные к соответствующей базе, переходят в пониженный режим, который не управляется встроенной таймер-программой.
- **Датчик точки росы**
Беспотенциальный вход. При замыкании контакта вырабатывается аварийный сигнал точки росы, а все вентили коллектора, подключенные к соответствующей базе, перекрываются.
- **Переключающий сигнал отопление/охлаждение (CO)**
Беспотенциальный вход главной базы. Сигнал переключает систему в рабочее состояние «охлаждение»: все подключенные базы Nea Smart также переключаются в этот режим работы.

2.2.5 Монтаж



Электрическое подключение системы должно осуществляться в соответствии с действующими национальными нормами, а также в соответствии с нормативами местной организации по электроснабжению. Эти работы могут быть проведены только лицами, которые обладают официальным дипломом электрика или электротехника, либо работают в смежных областях в соответствии с нормами национального законодательства.

- Установка терморегулятора осуществляется на обычном подрозетнике под скрытую проводку DIN 49073 либо непосредственно на стене.
- Подключение клеммной колодки Nea Smart должно быть осуществлено с использованием собственного автоматического выключателя.

Размещение

Для гарантии бесперебойной работы и эффективного температурного регулирования, необходимо размещать терморегулятор Nea Smart в зоне, не подверженной влиянию сквозняков, на расстоянии 130 см от пола.



Рис. 2-10. Неподходящие места для установки терморегулятора

- Не устанавливайте терморегулятор вблизи источников тепла, за шторами, в местах прямого солнечного света, в зонах сквозняков или в зонах с высокой влажностью.
- Не устанавливайте терморегулятор на наружной стене.
- Для подключения внешнего датчика предусмотрена специальная полая трубка в комплекте для подключения терморегуляторов. Датчик должен быть установлен таким образом, чтобы была обеспечена хорошая передача тепла к сенсору.

2.2.6 Ввод в эксплуатацию, проверка работоспособности

Ввод в эксплуатацию можно разделить на 4 этапа:

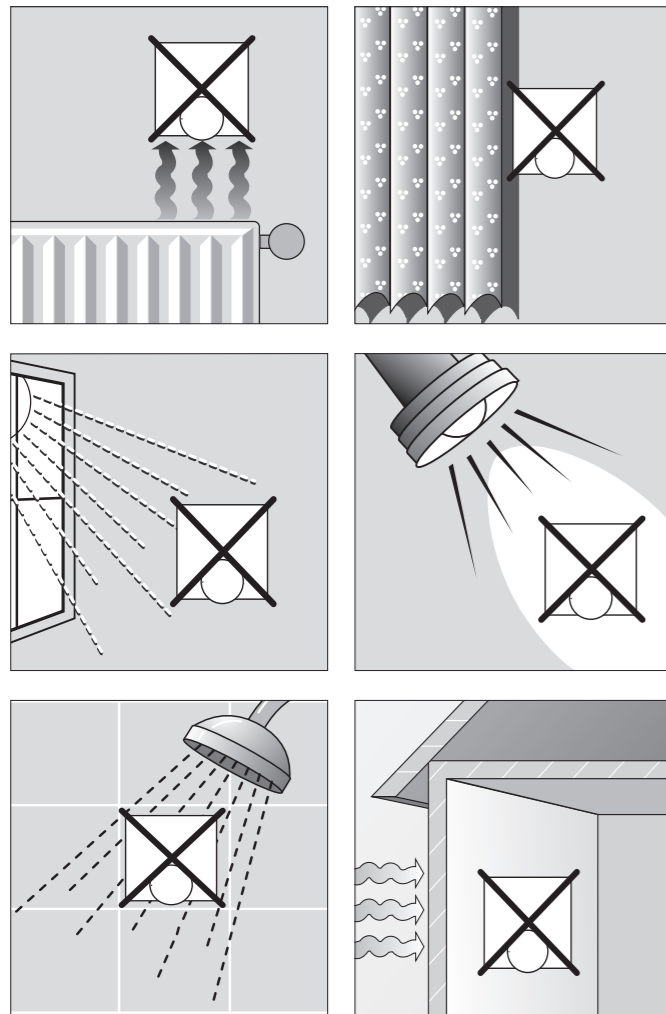
1. Проверка работоспособности и разблокирование сервопривода UNI;
2. Распределение терморегуляторов по зонам;
3. Опционально: подключение дополнительных клеммных колодок Nea Smart R;
4. Опционально: подключение клеммной колодки к домашней сети.

i Для разблокирования функции «предварительно открыт» сервопривода UNI после подачи напряжения на определенное время активируются все выходы клеммных колодок Nea Smart R. Уже в этот период может происходить распределение терморегуляторов по различным зонам.

Для того, чтобы упростить распределение терморегуляторов, в первые 30 мин после включения клеммные колодки находятся в режиме «установки». В период работы данного режима предусмотрена немедленная реакция клеммной колодки на изменения установленных параметров терморегулятора, таким образом, распределение по каналам распознается моментально. Этот режим может быть включен и при последующей проверке системы путем кратковременного отключения рабочего напряжения.

2.2.7 Использование встроенного web-интерфейса

Управление и мониторинг системы Nea Smart R может осуществляться с любого устройства с наличием браузера (ПК, ноутбук, планшет, смартфон).

При этом пользователь решает, должна ли система быть интегрированной исключительно в домашнюю сеть, т. е. быть недоступной за пределами дома, либо иметь доступ через Интернет, т. е. по всему миру.

Доступ к системе через Интернет осуществляется через сервер RENAU путем ввода логина и пароля.

Для обеспечения доступа в пределах дома необходимо лишь установить сетевое соединение между клеммной колодкой Nea Smart R и роутером, при этом не требуется дополнительной настройки клеммной колодки. На странице настроек роутера можно увидеть, какой IP-адрес получила клеммная колодка Nea Smart от роутера.



Если для соединения клеммной колодки Nea Smart R и роутера в наличии нет необходимого сетевого кабеля, связь можно легко установить при помощи распространенных на рынке компонентов, которые позволяют устанавливать связь через существующие сети либо Wi-Fi.

Для осуществления доступа к клеммной колодке Nea Smart R из любой точки мира необходимо ввести установочные параметры на странице настроек клеммной колодки Nea Smart R, а также подключится к серверу RENAU.

Для выявления ошибок при возникновении проблем доступ к системе из-за пределов домашней сети может быть также осуществлен из специализированного предприятия по теплоснабжению.

Управление при помощи web-браузера

Управление через смартфон

Web-сервер клеммной колодки Nea Smart R определяет подключение через смартфон и переключается на оптимизированное для устройства представление данных.

Первоначальная страница представляет собой список помещений с указанием актуальных комнатных температур.

Если система находится в режиме отпуска, то этот режим также можно отключить на данной странице.



Рис. 2-11. Выбор помещения через смартфон







Рис. 2-12. Выбор помещения через смартфон

Для каждой комнаты через смартфон можно установить необходимую температуру, режим работы и таймер-программу.

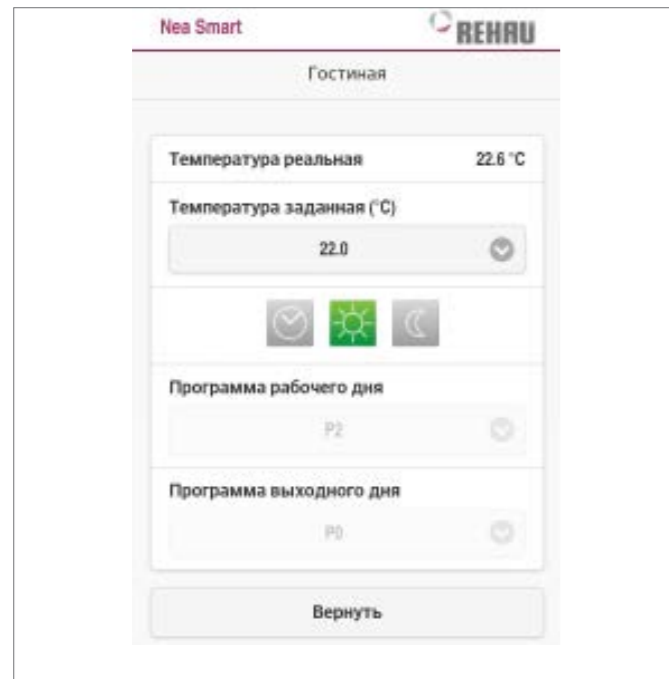
Применяемые символы:

-  режим регулирования по таймер-программе (сейчас активен)
-  комфортный режим, дневной режим
-  пониженный режим, ночной режим

Управление через планшет, ПК, ноутбук

 Все указанные здесь веб-сайты можно открыть также через смартфон, с помощью которого, в свою очередь, можно также управлять параметрами.

Обзорная страница показывает актуальное состояние клеммной колодки Nea Smart.



Рис. 2-13. Обзорная страница

На следующей странице отображены подключенные к клеммной колодке комнаты/терморегуляторы с данными о температуре в настоящий момент, требуемой температуре, а также установленные таймер-программы, которые могут быть изменены. В беспроводном исполнении также указываются уровень заряда батареи и качество радиосигнала.



Рис. 2-14. Отображение комнат

В разделе меню «Настройки помещения» определяются действующие по таймер-программе температурные уровни для режимов «отопление» и «охлаждение», а также для комфортного (дневного) и пониженного (ночного) режимов. В разделе «Установка режимов» можно установить возможность включения режима «отопление/охлаждение» или только режима «отопление».



Рис. 2-15. «Настройки помещения»

В разделе меню «Программа/Отпуск» предлагается 4 различных программы с возможностью внесения изменений. На примере внизу заранее запланирован отпуск с 17.04.2013 по 19.04.2013.



Рис. 2-16. «Программа/Отпуск»

3 ПРАЙС-ЛИСТ

Терморегулятор Nea Smart R без дисплея

Беспроводной терморегулятор для подключения к клеммной колодке Nea Smart R 230В.
 Настройка температуры при помощи поворотной кнопки с шагом 1 /4 градуса.
 Подходит для монтажа на стене. Пределы установки температуры 10 ... 28°C.
 Питание: 2x LR03.
 Тип батареи: AAA (микро) щелочная батарея, срок жизни батареи: >2 лет.
 Степень защиты: IP20, класс защиты: III.
 Цвет: ярко-белый (примерно RAL9010).
 Частота передатчика: 868 МГц.
 Размеры: В x Г x Д: 86,0 x 25,5 x 86,0 мм.



Артикул	№ мат.	Наименование	Вес кг/шт.	Единица поставки	Цена €/шт
315267-001	13152671001	Терморегулятор Nea Smart R без дисплея	0,11	1 шт.	75,18

Терморегулятор D Nea Smart R с дисплеем

Беспроводной терморегулятор с дисплеем для подключения к клеммной колодке Nea Smart R 230В.
 Большой, интуитивно понятный ЖК-дисплей (60 мм x 40 мм) из пластика, устойчивого к возникновению царапин.
 Подходит для монтажа на стене, либо в подрозетнике.
 Пределы установки температуры 5 ... 30°C.
 Питание: 2x LR03.
 Тип батареи: AAA (микро) щелочная батарея, срок жизни батареи: >2 лет.
 Степень защиты: IP20, класс защиты: III.
 Цвет: ярко-белый (примерно RAL9010).
 Частота передатчика: 868 МГц.
 Размеры: В x Г x Д: 86,0 x 25,5 x 86,0 мм.
 Возможность подключения внешнего датчика Nea Smart для измерения температуры пола.



Артикул	№ мат.	Наименование	Вес кг/шт.	Единица поставки	Цена €/шт
315268-001	13152681001	Терморегулятор D Nea Smart R с дисплеем	0,13	1 шт.	104,68

Клеммная колодка Nea Smart R 230 В

Клеммная колодка Nea Smart R 230 В для подключения до 8 терморегуляторов Nea Smart R (с дисплеем или без) и управления сервоприводами UNI 230 В подходит для систем отопления и охлаждения. Простые и интуитивные монтаж и эксплуатация. Ethernet-порт для интеграции системы в домашнюю сеть. Комфортное управление и мониторинг системы как в пределах дома, так и извне, через Интернет с помощью смартфона, планшета или ПК. Возможно расширение системы 6-ю подчиненными клеммными колодками по радиосигналу или шинной технологии syBUS. Безвинтовой монтаж при помощи соединителей с тугей посадкой, безопасная прокладка кабеля с разгрузкой. Входы для переключения между режимами «отопление» и «охлаждение» (необходим беспотенциальный контакт), подключения ограничительного термостата, датчика точки росы и внешнего реле (ECO). Интеллектуальная функция «старт/стоп» для комфортной и энергоэффективной работы.
 Рабочее напряжение: 230 В / ±15% / 50 Гц.
 Макс. мощность: 50 Вт (без насоса).
 Степень защиты: IP20, класс защиты: III.
 Цвет: серый/чёрный, размеры: В x Г x Д: 86,0 x 52,0 x 290,0 мм.



Артикул	№ мат.	Наименование	Вес кг/шт.	Единица поставки	Цена €/шт
315271-001	13152711001	Клеммная колодка Nea Smart R 230 В	0,93	1 шт.	421,09

Ретранслятор Nea Smart R

Ретранслятор для увеличения дальности приема клеммной колодки Nea Smart R 230 В.
 Ретранслятор может быть использован для установления связи между клеммной колодкой Nea Smart R 230 В, терморегуляторами Nea Smart R (с дисплеем или без) или остальными клеммными колодками Nea Smart R 230 В при неподходящем строении здания или неподходящем месте размещения клеммной колодки Nea Smart R 230 В.
 Радиус действия: >25 м внутри зданий.
 Рабочее напряжение: 5 В, подключение при помощи штекера.
 Степень защиты: IP30.
 Класс защиты: III.
 Размеры Ш x Г x Д: 76,0 x 35,0 x 76,0 мм.



Артикул	№ мат.	Наименование	Вес кг/шт.	Единица поставки	Цена €/шт
315274-001	13152741001	Ретранслятор Nea Smart R	0,185	1 шт.	217,49

Антенна Nea Smart R

Активная антенна для улучшения качества приема радиосигнала клеммной колодкой Nea Smart R 230 В.
 Антенна может быть использована для установления связи между клеммной колодкой Nea Smart R 230 В, терморегуляторами Nea Smart R (с дисплеем или без) или остальными клеммными колодками Nea Smart R 230 В при неподходящем строении здания или неподходящем месте размещения клеммной колодки Nea Smart R 230 В.
 Радиус действия: <25 м внутри зданий.
 Рабочее напряжение: питание от клеммной колодки Nea Smart R 230 В.
 Степень защиты: IP30.
 Класс защиты: III.
 Размеры Ш x Г x Д: 76,0 x 35,0 x 76,0 мм.



Артикул	№ мат.	Наименование	Вес кг/шт.	Единица поставки	Цена €/шт
315273-001	13152731001	Антенна Nea Smart R	0,235	1 шт.	212,95

Комплектующие

Внешний датчик Nea Smart

Внешний датчик для подключения к терморегулятору D Nea Smart R с дисплеем для измерения и управления температурой пола.

Длина провода: 3 м.

Диаметр сенсора: 5 мм.

Пределы рабочей температуры: 0 ... 50°C.

Степень защиты: IP67.



Артикул	№ мат.	Наименование	Вес кг/шт.	Единица поставки	Цена €/шт
315275-001	13152751001	Сенсорный датчик «Nea Smart»	0,100	1 шт.	22,84

Сервопривод UNI

Для установки на вентилях коллектора.

Монтаж и демонтаж производится защелкиванием при помощи адаптера для вентиля и кнопки.

Индикатор функционирования для контроля положения вентиля.

Принцип действия: в обесточенном состоянии сервопривод закрыт.

Присоединительные провода: 2 x 0,5 мм²; длина 1 м.

Поставляется предварительно открытым для более легкого монтажа. Благодаря этому возможен режим обогрева без подключения электрики в период проведения строительных работ (до установки терморегуляторов).



Артикул	№ мат.	Наименование	Вес кг/шт.	Единица поставки	Цена €/шт
217915-001	12179151001	Сервопривод UNI 230 В	0,13	1 шт.	36,83

Установочный комплект для терморегулятора D Nea Smart R

- гладкая защитная трубка термодатчика с алюминиевым наконечником;
- фиксатор угла поворота трубки 90°;
- гофротруба для подводящего провода;
- подрозетник.



Артикул	№ мат.	Наименование	Вес кг/шт.	Единица поставки	Цена €/шт
227075-001	12270751001	Установочный комплект	0,20	1 шт.	20,50

Все цены указаны в евро с НДС.

Оплата товаров производится в рублях по курсу ЦБ РФ на дату выставления Поставщиком счета.

Авторские права на документ защищены. Права, особенно на перевод, перепечатку, снятие копий, радиопередачу, воспроизведение на фотомеханических или других подобных средствах, а также сохранение на носителях данных, защищены.

ПРИСОЕДИНЯЙТЕСЬ
К СООБЩЕСТВУ ПРОФЕССИОНАЛОВ



REHAU®

PRO

ПРО МОНТАЖ. ПРОСТО
ПРОФЕССИОНАЛЬНО

RUS: • Москва: тел.: 495 / 6633388, факс: 495 / 6633399 • Санкт-Петербург: тел.: 812 / 3266207; 812 / 3266208, факс: 812 / 3266209 • Нижний Новгород: тел.: 831 / 4678078, факс: 831 / 4678079 • Самара: тел./факс: 846 / 2698058 • Казань: тел.: 927 / 0180287 • Екатеринбург: тел./факс: 343 / 2535305, 343 / 2535306 • Воронеж: тел.: 4732 / 611858 • Ростов-на-Дону: тел.: 863 / 2978444, факс: 863 / 2998988 • Краснодар: тел.: 861 / 2103636, факс: 861 / 2740633 • Новосибирск: тел./факс: 383 / 2000353, 383 / 2209634 • Иркутск: тел.: 3952 / 56102 • Хабаровск: тел.: 4212 / 415815, факс: 4212 / 415816 • ВУ: • Минск: тел.: 375 17 / 2450209, факс: 375 17 / 2450173 • KAZ: • Алматы: тел./факс: 727 / 3941301, 727 / 3941304 • GE: REHAU ltd. • Tbilisi: тел./факс : 99532 / 2559909