



Engineering progress
Enhancing lives

ПРАЙС-ЛИСТ
Внутренние
инженерные системы



ПРАЙС-ЛИСТ

Внутренние инженерные системы

Прайс-лист «Внутренние инженерные системы» вступает в силу с января 2021 г.

Для проектирования и монтажа просим пользоваться соответствующей технической информацией. Всю интересующую Вас информацию Вы можете получить, обратившись в ближайшее бюро по продажам компании REHAU или на сайте www.rehau.ru.

Поставка продуктов REHAU и расчет стоимости производится в соответствии с Вашими индивидуальными условиями поставки и расчетов, которые Вы можете получить по запросу.

Авторские права на документ защищены. Вследствие этого права на перевод, перепечатку, снятие копий, радиопередачи, воспроизведение на фотомеханических или других подобных средствах и хранение на носителях информации сохраняются за REHAU.

**Масса и вес являются ориентировочными.
REHAU оставляет за собой право на изменения.**



Все цены указаны в евро с НДС. Оплата товаров производится в рублях по курсу ЦБ РФ на дату выставления Поставщиком счета.

Содержание

3	01	Трубопроводная система для водоснабжения и отопления RAUTITAN
65	02	RE.GUARD. Умная система контроля воды и защиты от протечек*
69	03	Обогрев / охлаждение поверхностей REHAU
135	04	Монтажный инструмент RAUTOOL
157	05	Система шумопоглощающей канализации RAUPIANO Plus
185	06	Электрический теплый пол SOLELEC ²
193	07	Трубопроводная система для сетей теплоснабжения RAUTHERMEX [®]
195	08	Трубопроводная система для промышленности RAUPEX [®]
197	09	Программный пакет для расчета и проектирования инженерных систем RAUCAD/RAUWIN
199	10	Сервис REHAU
205	11	Список артикулов
243	12	Сеть бюро по продажам REHAU. Регион Евразия



01 Трубопроводная система RAUTITAN

Водоснабжение и отопление с RAUTITAN

Содержание

6	1.1 Трубопроводная система RAUTITAN для водоснабжения и отопления	46	Система настенных фланцевых угольников
7	1.1.1 Трубы и комплектующие для монтажа систем водоснабжения и отопления	47	Распределители RAUTITAN
7	Универсальная труба RAUTITAN stabil для систем отопления и водоснабжения	48	Комплектующие для фасонных частей RAUTITAN
9	Универсальная труба RAUTITAN stabil PLATINUM для систем водоснабжения и отопления	50	1.2 Система радиаторной разводки RAUTITAN
10	Универсальная труба RAUTITAN flex для систем отопления и водоснабжения	51	1.2.1 Подключение к отопительному прибору из стены или пола
12	Универсальная труба RAUTITAN pink+ для систем отопления	51	Фитинги и комплектующие для присоединения к отопительным приборам
13	Труба RAUTITAN black для систем отопления	54	Резьбозажимные соединения / шаровые краны
14	Принадлежности для труб	55	Одноплоскостная крестовина
15	1.1.2 Универсальные фитинги RAUTITAN для водоснабжения и отопления	56	Настенные угольники / комплектующие
15	Надвижные гильзы	57	Распределительные коллекторы / комплектующие
16	Тройники	60	Комплектующие
24	Соединительные муфты и переходники RAUTITAN		
31	Угольники		
36	Варианты подключения из стены		
36	Настенные угольники		
41	Кронштейны		
45	Монтажные блоки		

01 Трубопроводная система RAUTITAN

1.1 Трубопроводная система RAUTITAN для водоснабжения и отопления



RAUTITAN PX – превосходное решение



Универсальные трубы RAUTITAN stabil и RAUTITAN flex



Фитинги RAUTITAN MX, RX, PX, SX

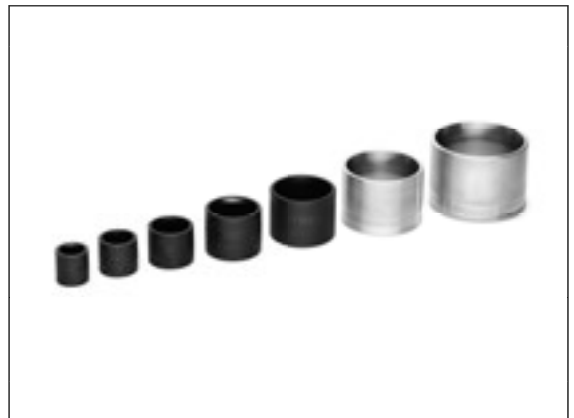

Надвижные гильзы RAUTITAN PX, MX



Кронштейн, тепло-шумоизоляционный кожух RAUTITAN



Подключение отопительного прибора с помощью комплекта Г-образных трубок RAUTITAN с фиксирующим уголком

01 Трубопроводная система RAUTITAN

1.1.1 Трубы и комплектующие для монтажа систем водоснабжения и отопления

Универсальная труба RAUTITAN stabil, изолированная для систем отопления и водоснабжения**

- Труба: металлополимерная труба из молекулярно сшитого полиэтилена (PE-Xa/Al/PE) согласно DIN EN ISO 21003, DIN EN 573-3, DVGW W542, регистрационный номер DVGW DW-8501AU2346 (допуск к эксплуатации системы).
- Цвет: серебристый RAL 9006 (белый алюминий).
- Класс огнестойкости: B2, нормально воспламеняемый.
- Изоляция труб: эксцентриковая экструдированная изоляция из вспененного полиэтилена с водоотталкивающей полиэтиленовой пленкой; благодаря прямоугольной форме заделывается в слой теплоизоляции без пустот; недеформирующаяся, устойчивая к старению; защищает от тепловыделений, конденсации, передачи звука по конструкциям здания. Для теплоизоляции системы отопления на несущих перекрытиях.
- Теплопроводность: 0,040 Вт / (м x К).
- Цвет изоляции: серебристый RAL 9006 (белый алюминий).

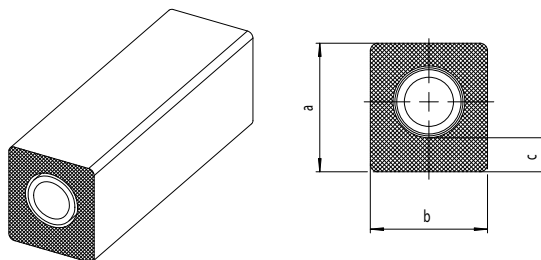

Артикул	Диаметр RAUTITAN stabil	Размеры мм			Вес кг/м	Единица поставки	На поддоне	Кол-во в упаковке	Цена* €/м
		a	b	c					
11308301025	16,2 x 2,6	34	31	9	0,162	букта	250 м	25 м	8,05
11308401025	20 x 2,9	38	35	9	0,218	букта	250 м	25 м	10,18
11308501025	16,2 x 2,6	55	38	26	0,187	букта	250 м	25 м	11,94
11308601025	20 x 2,9	59	39	26	0,246	букта	250 м	25 м	13,56

Универсальная труба RAUTITAN stabil, изолированная для систем отопления и водоснабжения**

- Труба: металлополимерная труба из молекулярно сшитого полиэтилена (PE-Xa/Al/PE) согласно DIN EN ISO 21003, DIN EN 573-3, DVGW W542, регистрационный номер DVGW DW-8501AU2346 (допуск к эксплуатации системы).
- Цвет: серебристый RAL 9006 (белый алюминий).
- Класс огнестойкости: B2, нормально воспламеняемый.
- Изоляция труб: круглая экструдированная изоляция из вспененного полиэтилена с водоотталкивающей полиэтиленовой пленкой; недеформирующаяся, устойчивая к старению; защищает от тепловыделений, конденсации, передачи звука по конструкциям здания.
- Теплопроводность: 0,040 Вт / (м x К).
- Цвет изоляции: серебристый RAL 9006 (белый алюминий).

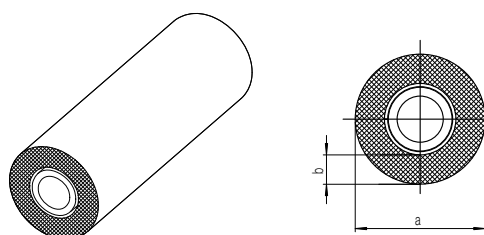

Артикул	Диаметр RAUTITAN stabil	Размеры мм		Вес кг/м	Единица поставки	На поддоне	Кол-во в упаковке	Цена* €/м
		a	b					
11302411050	16,2 x 2,6	4	30	0,146	бухта	500 м	50 м	5,48
11302711050	20 x 2,9	4	34	0,198	бухта	500 м	50 м	7,43
11314951025	25 x 3,7	4	38	0,305	бухта	500 м	25 м	10,43
11302511050	16,2 x 2,6	9	38	0,164	бухта	500 м	50 м	6,28
11302811050	20 x 2,9	9	41	0,218	бухта	500 м	50 м	8,32
11314971025	25 x 3,7	9	48	0,329	бухта	500 м	25 м	10,93
11314981025	16,2 x 2,6	13	46	0,182	бухта	250 м	25 м	7,31
11314991025	20 x 2,9	13	50	0,238	бухта	250 м	25 м	8,54
11315051025	25 x 3,7	13	56	0,351	бухта	250 м	25 м	11,64

Универсальная труба RAUTITAN stabil, в защитной гофротрубе для систем отопления и водоснабжения**

- Труба: металлополимерная труба из молекулярно сшитого полиэтилена (PE-Xa/Al/PE) согласно DIN EN ISO 21003, DIN EN 573-3, DVGW W542, регистрационный номер DVGW DW-8501AU2346 (допуск к эксплуатации системы).
- Цвет: серебристый RAL 9006 (белый алюминий).
- Класс огнестойкости: B2, нормально воспламеняемый.
- Гофротруба: изготовлена из полиэтилена низкой плотности – согласно DIN 49019, теплостойкость до +105 °С.
- Цвет: 96001 (черный).
- Используется:
 - а) для предохранения труб от образования конденсата – согласно DIN 1988, часть 2;
 - б) от механических повреждений;
 - в) при подводке труб к распределительным коллекторам;
 - г) в системах напольного отопления – при прокладке трубы в бетонной стяжке при прохождении через деформационный шов – согласно DIN 18560.

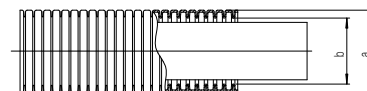
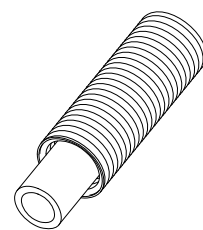

Артикул	Диаметр RAUTITAN stabil	Размеры мм		Вес кг/м	Единица поставки	На поддоне	Кол-во в упаковке	Цена* €/м
		a	b					
11304911050	16,2 x 2,6	24	19	0,196	бухта	750 м	50 м	4,68
11305011050	20 x 2,9	28	23	0,282	бухта	750 м	50 м	6,40

Универсальная труба RAUTITAN stabil для систем водоснабжения и отопления

- Материал: металлополимерная труба из молекулярно сшитого полиэтилена (PE-X/Al/PE) согласно DIN EN ISO 21003, DIN EN 573-3 и DVGW W542, регистрационному номеру DVGW: DW-8501AU2346 (допуск к эксплуатации системы).
- Класс огнестойкости: B2, нормально воспламеняемый.
- Цвет: серебристый RAL 9006 (белый алюминий).

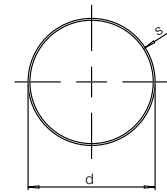
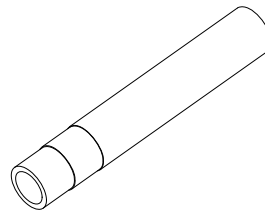

Артикул	Размеры мм		Объем л/м	Вес кг/м	Единица поставки	На поддоне	Кол-во в упаковке	Цена* €/м
	d	S						
Бухты:								
11301211100	16,2	2,6	0,095	0,135	100 м	1500 м	100 м	3,62
11301311100	20	2,9	0,158	0,185	100 м	1500 м	100 м	5,16
11301411050	25	3,7	0,243	0,290	50 м	750 м	50 м	9,29
11301511025	32	4,7	0,401	0,462	25 м	375 м	25 м	10,96
Отрезки:								
11300711005	16,2	2,6	0,095	0,135	5 м	3000 м	100 м	4,08
11300811005	20	2,9	0,158	0,185	5 м	1500 м	50 м	5,61
11300911005	25	3,7	0,243	0,290	5 м	1200 м	40 м	9,94
11301011005	32	4,7	0,401	0,462	5 м	750 м	25 м	11,69
11301111005	40	6	0,616	0,734	5 м	450 м	15 м	29,06

Универсальная труба RAUTITAN stabil PLATINUM для систем водоснабжения и отопления

- Материал: металлополимерная труба из молекулярно сшитого полиэтилена (PE-X/Al/PE-RT) согласно DIN EN ISO 21003, DIN EN 573-3 и DVGW W542.
- Класс огнестойкости: B2, нормально воспламеняемый.
- Цвет: платиновый

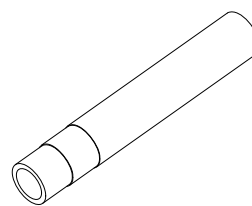

Артикул	Размеры мм		Объем л/м	Вес кг/м	Единица поставки	Цена* €/м
	d	S				
Бухты:						
11234021100	16,2	2,6	0,095	190,50	100 м	3,98
11234061100	20	2,9	0,158	302,39	100 м	5,64
11234071050	25	3,7	0,243	135,43	50 м	10,19
Отрезки:						
11234081005	32	4,7	0,401	473,86	5 м	12,83

* Рекомендованные цены

Универсальная труба RAUTITAN flex, изолированная для систем отопления и водоснабжения**

- Труба: полимерная труба из молекулярно сшитого пероксидным методом (RAU-PE-Xa) полиэтилена согласно DIN EN ISO 21003 и DVGW норматив W544.
- DVGW-регистрационный номер: DVGW DW-8501AU2200 (допуск к эксплуатации системы).
- Регистрация DIN Certco: 3V257 PE-Xa: кислородозащитный слой согласно DIN 4726.
- Цвет: серебристый RAL 9006 (белый алюминий).
- Класс огнестойкости: B2, нормально воспламеняемый.
- Изоляция труб: эксцентриковая экструдированная изоляция из вспененного полиэтилена с водоотталкивающей полиэтиленовой пленкой; благодаря прямоугольной форме заделывается в слой теплоизоляции без пустот; недеформирующаяся, устойчивая к старению; защищает от тепловыделений, конденсации, передачи звука по конструкциям здания. Для теплоизоляции системы отопления на несущих перекрытиях.
- Теплопроводность: 0,040 Вт / (м x К).
- Цвет изоляции: серебристый RAL 9006 (белый алюминий).

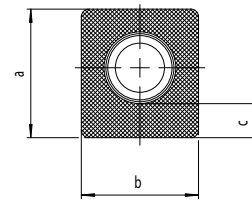
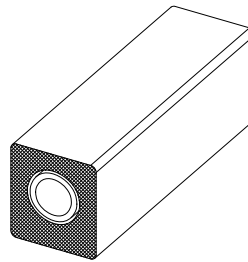

Артикул	Диаметр RAUTITAN flex	Изоляция	Размеры мм			Вес кг/м	Единица поставки	На поддоне	Кол-во в упаковке	Цена* €/м
			a	b	c					
11308701050	16,2 x 2,6	9	34	31	9	0,124	букта	500 м	50 м	6,98
11308801050	20 x 2,9	9	38	35	9	0,184	букта	500 м	50 м	8,22
11308901025	16,2 x 2,6	26	55	38	26	0,143	букта	250 м	25 м	9,91
11309001025	20 x 2,9	26	59	39	26	0,205	букта	250 м	25 м	11,66

Универсальная труба RAUTITAN flex, изолированная для систем отопления и водоснабжения**

- Труба: полимерная труба из молекулярно сшитого пероксидным методом (RAU-PE-Xa) полиэтилена согласно DIN EN ISO 21003 и DVGW нормативов W 544.
- DVGW-регистрационный номер: DVGW DW-8501AU2200 (допуск к эксплуатации системы).
- Регистрация DIN Certco: 3V257 PE-Xa. Кислородозащитный слой согласно DIN 4726.
- Цвет: серебристый RAL 9006 (белый алюминий).
- Класс огнестойкости: B2, нормально воспламеняемый.
- Изоляция труб: круглая экструдированная изоляция из вспененного полиэтилена с водоотталкивающей полиэтиленовой пленкой; недеформирующаяся, устойчивая к старению; защищает от тепловыделений, конденсации, передачи звука по конструкциям здания.

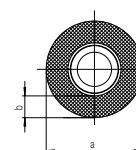
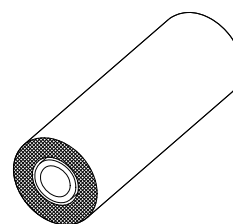

Артикул	Диаметр RAUTITAN flex	Изоляция мм	Размеры мм		Вес кг/м	Единица поставки	На поддоне	Кол-во в упаковке	Цена* €/м
			a	b					
11304601050	16 x 2,2	4	30	4	0,108	букта	500 м	50 м	4,52

Артикул	Диаметр RAUTITAN flex	Изоляция мм	Размеры мм		Вес кг/м	Единица поставки	На поддоне	Кол-во в упаковке	Цена* €/м
			a	b					
11304701050	20 x 2,8	4	34	4	0,165	бухта	500 м	50 м	5,99
11315071025	25 x 3,5	4	38	4	0,248	бухта	500 м	25 м	8,42
11304801050	16 x 2,2	9	38	9	0,126	бухта	500 м	50 м	5,28
11304901050	20 x 2,8	9	41	9	0,185	бухта	500 м	50 м	6,82
11315081025	25 x 3,5	9	48	9	0,272	бухта	500 м	25 м	8,90
11315091025	16 x 2,2	13	46	13	0,144	бухта	250 м	25 м	5,73
11315151025	20 x 2,8	13	50	13	0,205	бухта	250 м	25 м	6,92
11315171025	25 x 3,5	13	56	13	0,294	бухта	250 м	25 м	9,57

Универсальная труба RAUTITAN flex, в защитной гофротрубе для систем отопления и водоснабжения**

- Труба: полимерная труба из молекулярно сшитого пероксидным методом (RAU-PE-Xa) полиэтилена согласно DIN EN ISO 15875 и DVGW нормативов W 544.
- DVGW-регистрационный номер: DVGW DW-8501AU2200 (допуск к эксплуатации системы).
- Регистрация DIN Certco: 3V257 PE-Xa. Кислородозащитный слой согласно DIN 4726.
- Цвет: серебристый RAL 9006 (белый алюминий). Класс огнестойкости: B2, нормально воспламеняемый.
- Гофротруба: изготовлена из полиэтилена низкой плотности – согласно DIN 49019, теплостойкость до +105 °C.
- Цвет: 96001 черный.
- Используется:
 - а) для предохранения труб от образования конденсата – согласно DIN 1988 – часть 2;
 - б) от механических повреждений;
 - в) при подводке труб к распределительным коллекторам;
 - г) в системах напольного отопления – при прокладке трубы в бетонной стяжке при прохождении через деформационный шов – согласно DIN 18560.

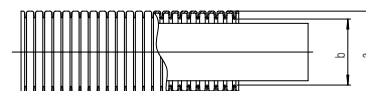
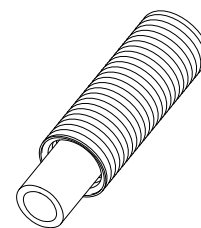

Артикул	Диаметр RAUTITAN flex	Размеры мм		Вес кг/м	Единица поставки	На поддоне	Кол-во в упаковке	Цена* €/м
		a	b					
11304401050	16 x 2,2	24	19	0,158	бухта	750 м	50 м	3,79
11304501050	20 x 2,8	28	23	0,248	бухта	750 м	50 м	5,01

Универсальная труба RAUTITAN flex для систем водоснабжения и отопления

- Материал: полиэтилен, молекулярно сшитый пероксидным методом (RAU-PE-Xa) согласно DIN EN ISO 15875 и DVGW нормативов W 544.
- DVGW-регистрационный номер: DVGW DW-8501AU2200 (допуск к эксплуатации системы).
- Регистрация DIN Certco: 3V257 PE-Xa. Кислородозащитный слой согласно DIN 4726.
- Цвет: серебристый RAL 9006 (белый алюминий).
- Класс огнестойкости: B2, нормально воспламеняемый.

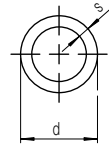
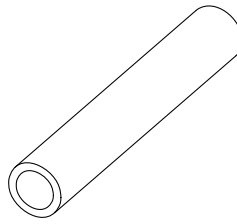

Артикул	Размеры мм			Объем, л/м	Вес кг/м	Единица поставки	На поддоне	Кол-во в упаковке	Цена* €/м
	d	s	Dy						
Бухты:									
11303701100	16	2,2	12	0,106	0,103	100 м	1500 м	100 м	2,77
11303801100	20	2,8	15	0,163	0,158	100 м	1500 м	100 м	3,85
11303901050	25	3,5	20	0,254	0,235	50 м	750 м	50 м	5,84
11304001050	32	4,4	25	0,423	0,385	50 м	400 м	50 м	8,53
Отрезки:									
11303701006	16	2,2	12	0,106	0,103	6 м	5400 м	60 м	3,20
11303801006	20	2,8	15	0,163	0,158	6 м	3240 м	60 м	4,29
11303901006	25	3,5	20	0,254	0,235	6 м	2160 м	30 м	6,26
11304001006	32	4,4	25	0,423	0,375	6 м	–	30 м	8,97
11304101006	40	5,5	32	0,661	0,584	6 м	–	12 м	13,90
11304201006	50	6,9	40	1,029	0,914	6 м	–	6 м	18,29
11304301006	63	8,6	50	1,647	1,458	6 м	–	6 м	26,99

Универсальная труба RAUTITAN pink+ для систем водоснабжения и отопления

- \ Материал: полиэтилен, молекулярно сшитый пероксидным методом (RAU-PE-Xa) согласно DIN EN ISO 15875 и DVGW нормативов W 544.
- DVGW-регистрационный номер: DVGW DW-8501AU2200 (допуск к эксплуатации системы).
- Регистрация DIN Certco: 3V257 PE-Xa. Кислородозащитный слой согласно DIN 4726.
- Цвет: RAL 95090, лиловый.

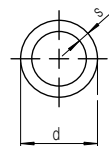
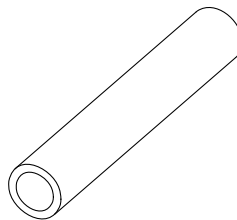

Артикул	Размеры мм			Объем, л/м	Вес кг/м	Единица поставки	На поддоне	Кол-во в упаковке	Цена* €/м
	d	s	Dy						
Бухты:									
13360421120	16	2,2	12	0,106	0,100	120 м	1800 м	120 м	2,11

* Рекомендованные цены

Артикул	Размеры мм			Объем, л/м	Вес кг/м	Единица поставки	На поддоне	Кол-во в упаковке	Цена* €/м
	d	s	Dy						
13360521120	20	2,8	15	0,163	0,150	120 м	1800 м	120 м	2,92
13360621050	25	3,5	20	0,254	0,240	50 м	750 м	50 м	4,45
13360721050	32	4,4	25	0,423	0,380	50 м	400 м	50 м	7,12
Отрезки:									
13360421006	16	2,2	12	0,106	0,100	60 м	5400 м	600 м	2,40
13360521006	20	2,8	15	0,163	0,150	60 м	3240 м	360 м	3,15
13360621006	25	3,5	20	0,254	0,240	30 м	2160 м	240 м	4,83
13360721006	32	4,4	25	0,423	0,380	30 м	1350 м	150 м	7,71
13360821006	40	5,5	32	0,661	0,590	12 м	972 м	108 м	11,97
13360921006	50	6,9	40	1,030	0,930	6 м	648 м	72 м	15,68
13361021006	63	8,6	50	1,630	1,470	6 м	324 м	36 м	22,67

Труба RAUTITAN black для систем отопления

- Материал: полиэтилен, молекулярно сшитый пероксидным методом (RAU-PE-Xa) согласно DIN 16892 и EN ISO 15875. Кислородозащитный слой согласно DIN 4726.
- Цвет: RAL 9005, черный.

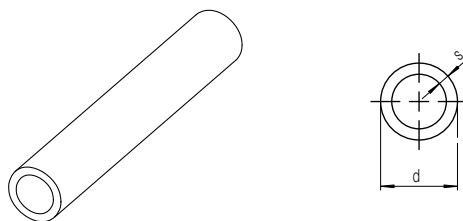

Артикул	Размеры мм			Объем, л/м	Вес кг/м	Единица поставки	Цена* €/м
	d	s	Dy				
11331691200**	16	2,2	12	0,106	0,100	2600 м	1,46
11331791180**	20	2,8	15	0,163	0,150	1440 м	2,02
11331891100**	25	3,5	20	0,254	0,240	800 м	3,09

Принадлежности для труб

Защитная гофротруба

- Используется:
 - а) для предохранения труб от образования конденсата, согласно DIN 1988, часть 2;
 - б) от механических повреждений;
 - в) при подводке труб к распределительным коллекторам;
 - г) в системах напольного отопления – при прокладке трубы в бетонной стяжке при прохождении через деформационный шов, согласно DIN 18560. Материал: полиэтилен низкой плотности, согласно DIN 49019, теплостойкость до +105 °С.
- Цвет: 96001 (черный).

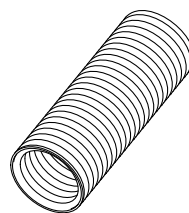

Артикул	Для труб наружный диаметр, мм	Размеры мм		Вес кг/м	Единица поставки	На поддоне	Цена* €/м
		a	b				
11374271050	16/17	24	19	0,061	50 м	2400 м	1,09
11374281050	20	28	23	0,097	50 м	1800 м	1,23
11371601025	25	34	29	0,140	25 м	1250 м	1,61
11371701025	32	42	36	0,220	25 м	900 м	2,23

Фиксирующий желоб

- Для уменьшения линейных расширений. Используется для фиксации труб из полиэтилена RAU-PE-Ха при открытой прокладке. Уменьшает температурные удлинения труб RAU-PE-Ха. Позволяет увеличить расстояние между хомутами.
- Материал: сталь, оцинкованная по методу Сендзимира.

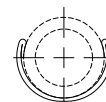
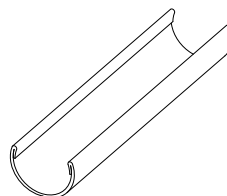

Артикул	Для трубы из RAU-PE-Ха	Длина желоба	Вес кг/м	Единица поставки	Цена* €/м
11380331001	16/17	3 м	0,270	30 м отрезки	1,98
11380431001	20	3 м	0,320	30 м отрезки	2,16
11380531001	25	3 м	0,480	30 м отрезки	2,84
11380631001	32	3 м	0,600	30 м отрезки	3,50
11380731001	40	3 м	0,910	15 м отрезки	5,33
11380831001	50	3 м	1,080	15 м отрезки	6,62
11380931001	63	3 м	1,347	15 м отрезки	7,95

1.1.2 Универсальные фитинги RAUTITAN для водоснабжения и отопления

Надвижные гильзы

Надвижная гильза RAUTITAN PX

- Используется для выполнения прочных соединений REHAU с помощью надвижных гильз согласно нормативу DVGW W 534. Могут быть запрессованы с обеих сторон. Применяются для труб RAUTITAN с соответствующими фитингами.
- Материал: PVDF (поливинилденфторит).
- Цвет: черный.

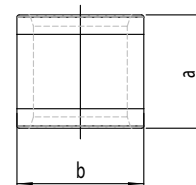
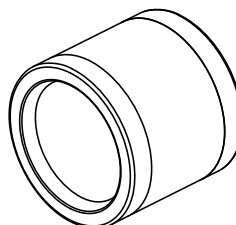

Артикул	Типоразмер	Размеры мм		Вес кг/м	Единица поставки	Цена* €/м
		a	b			
11600011001	16 RAUTITAN	24	24	0,008	100 шт.	0,93
11600021001	20 RAUTITAN	25	28	0,012	100 шт.	1,19
11600031001	25 RAUTITAN	27	33	0,016	100 шт.	1,58
11600041001	32 RAUTITAN	34	41	0,028	50 шт.	3,37
11600051001	40 RAUTITAN	37	50	0,039	25 шт.	5,54

Надвижная гильза RAUTITAN MX

- Используется для выполнения прочных соединений REHAU с помощью надвижных гильз, согласно нормативу DVGW W 534. Применяются для труб RAUTITAN с соответствующими фитингами.
- Материал: термически обработанная стандартная латунь CuZn39Pb3/F43 согласно DIN EN 12168.
- Цвет: чистая латунь.

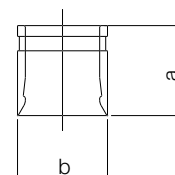
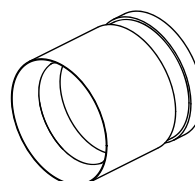

Артикул	Типоразмер	Размеры мм		Вес кг/м	Единица поставки	Цена* €/м
		a	b			
11397711002	50 RAUTITAN	44	61	0,300	25 шт.	9,74
11397811002	63 RAUTITAN	53	74	0,430	25 шт.	13,78

Тройники

Тройник RAUTITAN PX равнопроходный

- Используется для монтажа систем водоснабжения и отопления с трубами RAUTITAN. Оснащен специальными центрирующими выступами.
- Материал: PPSU (полифенилсульфон).
- Цвет: черный.

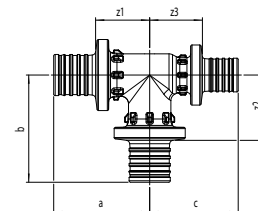
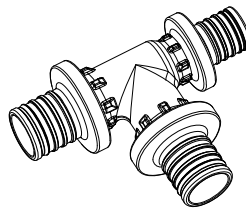

Артикул	Типоразмер	Размеры мм						Вес кг/м	Единица поставки	Цена* €/м
		a	b	c	z ₁	z ₂	z ₃			
11600311001	16	34	38	34	20	24	20	0,015	10 шт.	7,12
11600321001	20	39	43	39	21	26	21	0,025	10 шт.	9,38
11600331001	25	48	53	48	25	30	25	0,043	10 шт.	10,59
11600341001	32	60	65	60	30	35	30	0,076	3 шт.	21,48
11600351001	40	69	75	69	38	44	38	0,142	2 шт.	42,11

Тройник равнопроходный RAUTITAN PLATINUM RX

- Используется для монтажа систем водоснабжения и отопления с трубами RAUTITAN stabil PLATINUM.
- Материал: бронза в соответствии с DIN EN 1982
- Цвет: гладкая бронза

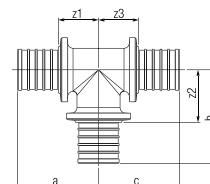
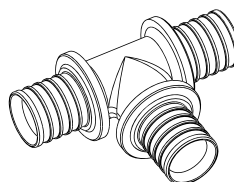

Артикул	Типоразмер	Размеры мм						Вес кг/м	Единица поставки	Цена* €/м
		a	b	c	z ₁	z ₂	z ₃			
13777241001	16	35	38	35	22	25	22	0,097	10 шт.	12,23
13777261001	20	41	44	41	24	27	24	0,139	10 шт.	16,11
13777271001	25	52	55	52	29	32	29	0,237	10 шт.	18,19
13777281001	32	57	65	57	30	38	30	0,382	3 шт.	35,46

Тройник RAUTITAN RX/RX+ равнопроходный**

- Используется для монтажа систем водоснабжения и отопления с трубами RAUTITAN.
- Материал: бронза, согласно DIN EN 1982 для RX, DIN SPEC 2701 для RX+
- Цвет: гладкая бронза

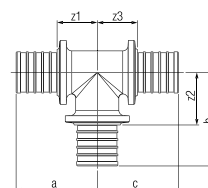
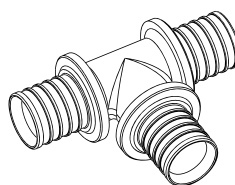

Артикул RX	Артикул RX+**	Типоразмер	Размеры мм						Вес кг/м	Единица поставки	Цена* €/м
			a	b	c	z ₁	z ₂	z ₃			
13660011001	14562801001	50	77	89	77	38	50	38	1,166	1 шт.	69,62
13660021001	14562811001	63	94	104	94	48	58	48	1,901	1 шт.	91,78

Тройник RAUTITAN PX с уменьшенным боковым проходом

- Используется для монтажа систем водоснабжения и отопления с трубами RAUTITAN. Оснащен специальными центрирующими выступами.
- Материал: PPSU (полифенилсульфон).
- Цвет: черный.

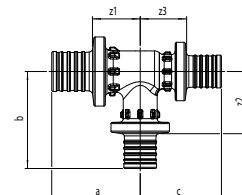
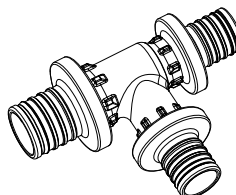

Артикул	Типоразмер	Размеры мм						Вес кг/м	Единица поставки	Цена* €/м
		a	b	c	z ₁	z ₂	z ₃			
11600611001	20-16-20	37	40	37	20	27	20	0,021	10 шт.	9,38
11600621001	25-16-25	43	43	43	20	29	20	0,032	10 шт.	10,59
11600631001	25-20-25	45	46	45	22	29	22	0,036	10 шт.	10,59
11600641001	32-16-32	52	47	52	22	32	22	0,052	3 шт.	21,48
11600651001	32-20-32	54	50	54	24	32	24	0,056	3 шт.	21,48
11600661001	32-25-32	57	56	57	27	33	27	0,063	3 шт.	21,48
11600671001	40-20-40	59	57	59	28	39	28	0,096	2 шт.	42,11
11600681001	40-25-40	61	64	61	30	41	30	0,105	2 шт.	42,11
11600691001	40-32-40	65	73	65	34	43	34	0,119	2 шт.	42,11

* Рекомендованные цены ** Новые фитинги вводятся в программу поставок постепенно. По факту реализации складского запаса будет происходить замена артикулов RAUTITAN RX на RAUTITAN RX+.

Тройник с уменьшенным боковым проходом RAUTITAN PLATINUM RX

- Используется для монтажа систем водоснабжения и отопления с трубами RAUTITAN stabil PLATINUM.
- Материал: бронза в соответствии с DIN EN 1982
- Цвет: гладкая бронза.

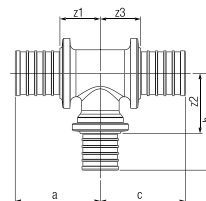
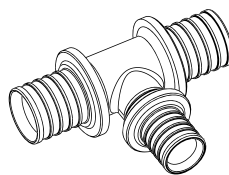

Артикул	Типоразмер	Размеры мм						Вес кг/м	Единица поставки	Цена* €/м
		a	b	c	z ₁	z ₂	z ₃			
13777301001	20-16-20	39	39	39	22	27	22	0,122	10 шт.	15,72
13777311001	25-16-25	46	59	46	24	30	24	0,181	10 шт.	18,19
13777321001	25-20-25	48	47	48	26	30	26	0,199	10 шт.	18,19
13777331001	32-20-32	54	50	54	27	33	27	0,291	3 шт.	30,75
13777381001	32-25-32	56	58	56	29	35	29	0,329	3 шт.	34,82

Тройник с уменьшенным боковым проходом RAUTITAN RX/RX+**

- Используется для монтажа систем водоснабжения и отопления с трубами RAUTITAN.
- Материал: бронза, согласно DIN EN 1982 для RX, DIN SPEC 2701 для RX+
- Цвет: гладкая бронза.

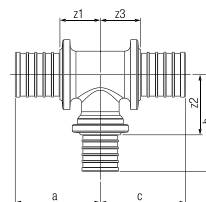
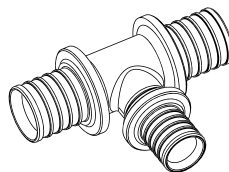

Артикул RX	Артикул RX+**	Типоразмер	Размеры мм						Вес кг/м	Единица поставки	Цена+ €/м
			a	b	c	z ₁	z ₂	z ₃			
13660031001	14562821001	50-20-50	66	63	66	27	47	27	0,757	1 шт.	61,67
13660041001	14562831001	50-25-50	68	71	68	29	48	29	0,805	1 шт.	64,68
13660051001	14562841001	50-32-50	70	79	70	31	52	31	0,885	1 шт.	64,68
13660061001	14562851001	50-40-50	74	84	74	35	52	35	1,046	1 шт.	64,68
13660081001	14562861001	63-25-63	80	75	80	34	52	34	1,225	1 шт.	77,83
13660091001	14562871001	63-32-63	81	86	81	35	59	35	1,335	1 шт.	77,83
13660101001	14562881001	63-40-63	83	95	83	37	63	37	1,504	1 шт.	78,60
13660111001	14562891001	63-50-63	89	94	89	43	55	43	1,639	1 шт.	140,31

Тройник RAUTITAN PX с уменьшенным торцевым проходом

- Используется для монтажа систем водоснабжения и отопления с трубами RAUTITAN. Оснащен специальными центрирующими выступами.
- Материал: PPSU (полифенилсульфон).
- Цвет: черный.

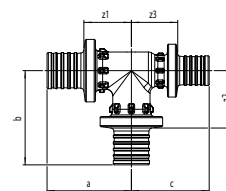
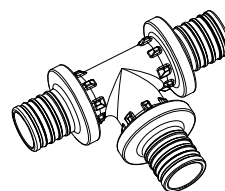

Артикул	Типоразмер	Размеры мм						Вес кг/м	Единица поставки	Цена* €/м
		a	b	c	z ₁	z ₂	z ₃			
11600711001	20-20-16	39	43	36	22	26	22	0,022	10 шт.	9,38
11600721001	25-25-16	48	53	38	25	30	24	0,035	10 шт.	10,59
11600731001	25-25-20	48	53	41	25	30	24	0,038	10 шт.	10,59
11600741001	32-32-20	60	65	45	30	35	27	0,062	3 шт.	21,48
11600751001	32-32-25	60	65	51	30	35	28	0,067	3 шт.	21,48

Тройник RAUTITAN PLATINUM RX с уменьшенным торцевым проходом

- Используется для монтажа систем водоснабжения и отопления с трубами RAUTITAN stabil PLATINUM.
- Материал: бронза в соответствии с DIN EN 1982
- Цвет: гладкая бронза

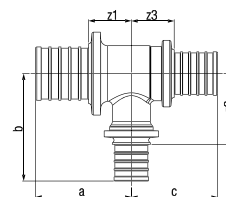
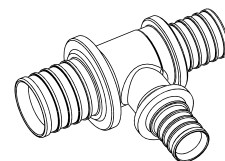

Артикул	Типоразмер	Размеры мм						Вес кг/м	Единица поставки	Цена* €/м
		a	b	c	z ₁	z ₂	z ₃			
13777391001	20-20-16	41	44	36	24	27	23	0,127	10 шт.	16,11
13777401001	25-25-16	52	55	40	29	32	27	0,199	10 шт.	18,19

Тройник RAUTITAN PX с уменьшенными боковым и торцевым проходами

- Используется для монтажа систем водоснабжения и отопления с трубами RAUTITAN. Оснащен специальными центрирующими выступами.
- Материал: PPSU (полифенилсульфон).
- Цвет: черный.

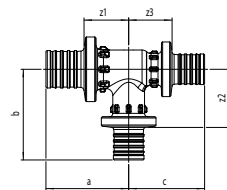
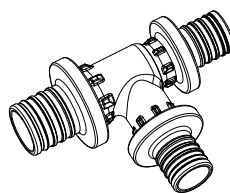

Артикул	Типоразмер	Размеры мм						Вес кг/м	Единица поставки	Цена* €/м
		a	b	c	z ₁	z ₂	z ₃			
11600811001	20-16-16	37	40	34	19	26	19	0,019	10 шт.	7,12
11600821001	25-16-16	43	43	34	20	29	19	0,025	10 шт.	7,12
11600831001	25-16-20	43	43	37	20	29	19	0,027	10 шт.	9,38
11600841001	25-20-16	45	46	36	22	29	21	0,029	10 шт.	9,38
11600851001	25-20-20	45	46	39	22	29	21	0,031	10 шт.	9,38
11600861001	32-20-20	54	50	39	24	32	21	0,043	3 шт.	21,48
11600871001	32-20-25	54	50	45	24	32	22	0,047	3 шт.	21,48
11600891001	32-25-20	57	56	41	27	33	24	0,050	3 шт.	21,48
11600911001	32-25-25	57	56	48	27	33	25	0,054	3 шт.	21,48
11600921001	40-32-32	65	73	62	34	43	32	0,102	2 шт.	42,11

Тройник RAUTITAN PLATINUM RX с уменьшенными боковым и торцевым проходами

- Используется для монтажа систем водоснабжения и отопления с трубами RAUTITAN stabil PLATINUM.
- Материал: бронза в соответствии с DIN EN 1982
- Цвет: гладкая бронза

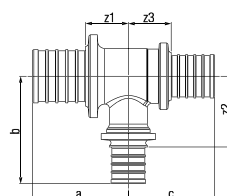
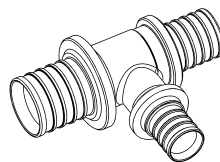

Артикул	Типоразмер	Размеры мм						Вес кг/м	Единица поставки	Цена* €/м
		a	b	c	z ₁	z ₂	z ₃			
13777411001	20-16-16	39	39	36	22	27	23	0,111	10 шт.	12,23
13777421001	25-16-16	47	42	36	24	30	23	0,145	10 шт.	12,23
13777431001	25-16-20	47	42	39	24	30	22	0,155	10 шт.	16,11
13777441001	25-20-20	49	47	41	26	30	24	0,173	10 шт.	16,11
13777461001	32-25-25	58	58	53	31	35	30	0,298	3 шт.	33,59

Тройник RAUTITAN RX/RX+** с уменьшенными боковым и торцевым проходами

- Используется для монтажа систем водоснабжения и отопления с трубами RAUTITAN.
- Материал: бронза, согласно DIN EN 1982 для RX, DIN SPEC 2701 для RX+
- Цвет: гладкая бронза.

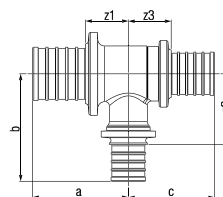
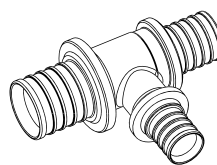

Артикул RX	Артикул RX+**	Типоразмер	Размеры мм			Вес кг/м	Единица поставки	Цена* €/м			
			a	b	c				z ₁	z ₂	z ₃
13660121001	14562901001	50-32-40	70	79	64	31	52	32	0,793	1 шт.	64,68

Тройник RAUTITAN PX с увеличенным боковым проходом

- Используется для монтажа систем водоснабжения и отопления с трубами RAUTITAN. Оснащен специальными центрирующими выступами.
- Материал: PPSU (полифенилсульфон).
- Цвет: черный.

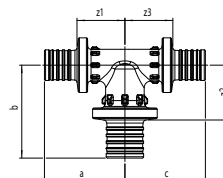
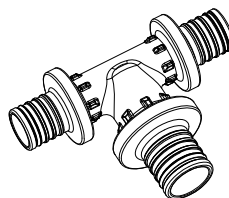

Артикул	Типоразмер	Размеры мм			Вес кг/м	Единица поставки	Цена* €/м			
		a	b	c				z ₁	z ₂	z ₃
11601011001	16-20-16	36	41	36	22	24	22	0,019	10 шт.	7,12
11601021001	16-25-16	38	48	38	24	25	24	0,025	10 шт.	9,38
11601031001	20-25-16	41	50	38	24	27	24	0,029	10 шт.	9,38
11601041001	20-25-20	41	50	41	24	27	24	0,031	10 шт.	9,38
11601061001	25-32-25	51	62	51	28	32	28	0,054	3 шт.	21,48

Тройник RAUTITAN PLATINUM RX с увеличенным боковым проходом

- Используется для монтажа систем водоснабжения и отопления с трубами RAUTITAN stabil PLATINUM.
- Материал: бронза в соответствии с DIN EN 1982
- Цвет: гладкая бронза

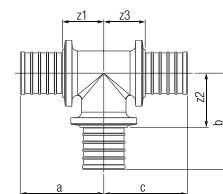
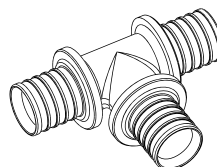

Артикул	Типоразмер	Размеры мм			Вес кг/м	Единица поставки	Цена* €/м			
		a	b	c				z ₁	z ₂	z ₃
13777471001	16-20-16	36	42	36	24	26	24	0,112	10 шт.	12,24

* Рекомендованные цены ** По факту реализации складского запаса происходит замена артикулов RAUTITAN RX на RAUTITAN RX+.

Тройник RAUTITAN RX/RX+** с повышенным сопротивлением на проходе

- Используется для монтажа систем водоснабжения и отопления с трубами RAUTITAN.
- Материал: бронза, согласно DIN EN 1982 для RX, DIN SPEC 2701 для RX+
- Цвет: гладкая бронза

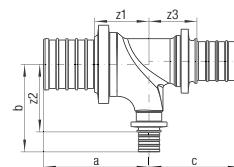
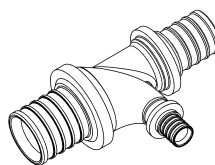

Артикул RX	Артикул RX+**	Типоразмер	Размеры мм			Вес кг/м	Единица поставки	Цена* €/м			
			a	b	c				z ₁	z ₂	z ₃
13662751001	14563971001	32-16-25	54	48	54	27	36	31	0,272	1 шт.	32,59
13662761001	14563981001	40-16-32	59	52	59	27	40	32	0,448	1 шт.	58,73
13662771001	14563991001	40-20-32	59	57	59	27	40	32	0,461	1 шт.	57,55

Тройник RAUTITAN RX/RX+** с наружной резьбой

- Используется для монтажа систем водоснабжения и отопления с трубами RAUTITAN.
- Материал: бронза, согласно DIN EN 1982 для RX, DIN SPEC 2701 для RX+
- Цвет: гладкая бронза

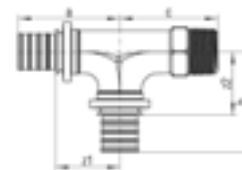

Артикул RX	Артикул RX+**	Типоразмер	Размеры мм			Вес кг/м	Единица поставки	Цена* €/м			
			a	b	c				z ₁	z ₂	z ₃
13662791001	14564001001	16-16-R 1/2	4	40	40	28	28	22	0,135	4 шт.	21,56
13662801001	14564011001	20-20-R 1/2	45	45	43	28	28	22	0,171	4 шт.	26,19
13662811001	14564021001	20-20-R 3/4	45	45	45	28	28	27	0,188	4 шт.	28,53

Тройник RAUTITAN RX/RX+ с внутренней резьбой**

- Используется для монтажа систем водоснабжения и отопления с трубами RAUTITAN.
- Материал: бронза, согласно DIN EN 1982 для RX, DIN SPEC 2701 для RX+
- Цвет: гладкая бронза

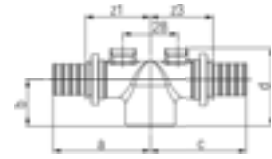

Артикул RX	Артикул RX+**	Типоразмер	Размеры мм					Вес кг/м	Единица поставки	Цена* €/м
			a	b	c	z ₁	z ₂			
13660161001	14562911001	16-Rp 1/2-16	46	26	46	34	34	0,154	10 шт.	13,80
13660171001	14562931001	20-Rp 1/2-16	49	24	49	33	33	0,180	10 шт.	24,92
13660181001	14562941001	20-Rp 1/2-20	50	24	50	34	34	0,177	10 шт.	14,39

Тройник RAUTITAN RX/RX+ с внутренней резьбой на боковом проходе**

- Используется для монтажа систем водоснабжения и отопления с трубами RAUTITAN.
- Материал: бронза, согласно DIN EN 1982 для RX, DIN SPEC 2701 для RX+
- Цвет: гладкая бронза

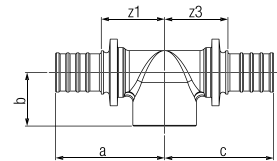
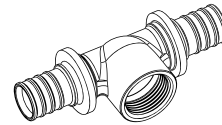

Артикул RX	Артикул RX+**	Типоразмер	Размеры мм					Вес кг/м	Единица поставки	Цена* €/м
			a	b	c	z ₁	z ₂			
13662971001	14564141001	25-Rp 1/2-25	51	26	51	28	28	0,189	10 шт.	17,79
13660201001	14562961001	25-Rp 3/4-25	55	27	55	32	32	0,216	10 шт.	17,79
13660241001	14562981001	32-Rp 3/4-25	58	30	58	31	30	0,294	3 шт.	35,06
13660211001	14562971001	32-Rp 3/4-32	61	30	61	34	34	0,327	3 шт.	39,55
13660261001	14562991001	32-Rp 1-32	65	33	65	38	38	0,387	3 шт.	39,55
13660281001	14563001001	40-Rp 1-40	69	35	69	37	37	0,645	1 шт.	59,01
13660311001	14563011001	50-Rp 1-50	77	39	77	38	38	0,859	1 шт.	80,51

* Рекомендованные цены ** По факту реализации складского запаса происходит замена артикулов RAUTITAN RX на RAUTITAN RX+.

Соединительные муфты и переходники RAUTITAN

Муфта соединительная RAUTITAN PX равнопроходная

- Используется для монтажа систем водоснабжения и отопления с трубами RAUTITAN. Оснащена специальными центрирующими выступами.
- Материал: PPSU (полифенилсульфон).
- Цвет: черный.

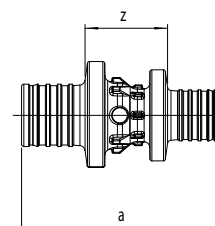
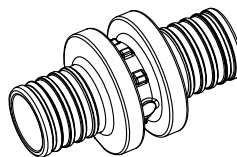

Артикул	Типоразмер	Размеры мм		Вес кг/м	Единица поставки	Цена* €/м
		a	z			
11600111001	16	45	16	0,008	10 шт.	4,96
11600121001	20	51	16	0,013	10 шт.	6,83
11600131001	25	64	17	0,021	10 шт.	9,72
11600141001	32	82	22	0,038	10 шт.	14,83
11600151001	40	88	25	0,069	4 шт.	25,15

Муфта соединительная равнопроходная RAUTITAN PLATINUM RX

- Используется для монтажа систем водоснабжения и отопления с трубами RAUTITAN stabil PLATINUM.
- Материал: бронза в соответствии с DIN EN 1982
- Цвет: гладкая бронза

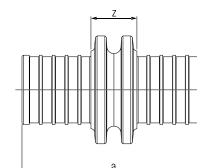
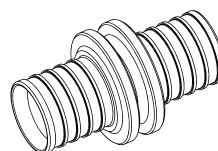

Артикул	Типоразмер	Размеры мм		Вес кг/м	Единица поставки	Цена* €/м
		a	z			
13777121001	16	44	19	0,040	10 шт.	7,11
13777131001	20	53	20	0,065	10 шт.	9,77
13777141001	25	68	22	0,116	10 шт.	13,91
13777161001	32	80	26	0,190	10 шт.	21,23

Муфта соединительная RAUTITAN RX/RX+ равнопроходная**

- Используется для монтажа систем водоснабжения и отопления с трубами RAUTITAN.
- Материал: бронза, согласно DIN EN 1982 для RX, DIN SPEC 2701 для RX+
- Цвет: гладкая бронза.

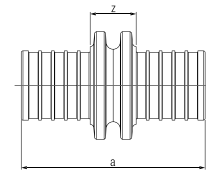
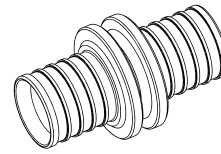

Артикул RX	Артикул RX+**	Типоразмер	Размеры мм		Вес кг/м	Единица поставки	Цена* €/м
			a	z			
13660341001	14563021001	50	104	26	0,592	1 шт.	48,43
13660361001	14563031001	63	125	33	0,998	1 шт.	67,99

Муфта соединительная RAUTITAN PX переходная

- Используется для монтажа систем водоснабжения и отопления с трубами RAUTITAN. Оснащена специальными центрирующими выступами.
- Материал: PPSU (полифенилсульфон).
- Цвет: черный.

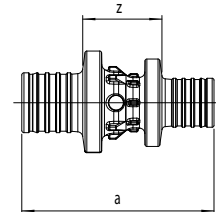
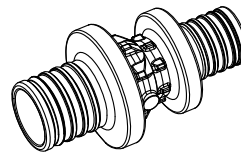

Артикул	Типоразмер	Размеры мм		Вес кг/м	Единица поставки	Цена* €/м
		a	z			
11600411001	20-16	53	22	0,011	10 шт.	7,17
11600421001	25-16	63	25	0,016	10 шт.	10,21
11600431001	25-20	65	25	0,019	10 шт.	10,21
11600441001	32-25	84	31	0,034	10 шт.	15,57
11600471001	40-32	100	39	0,062	4 шт.	26,40

Муфта соединительная переходная RAUTITAN PLATINUM RX

- Используется для монтажа систем водоснабжения и отопления с трубами RAUTITAN stabil PLATINUM.
- Материал: бронза в соответствии с DIN EN 1982
- Цвет: гладкая бронза

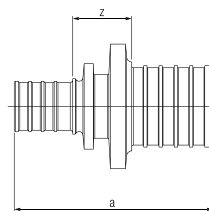
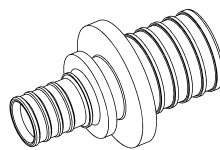

Артикул	Типоразмер	Размеры мм		Вес кг/м	Единица поставки	Цена* €/м
		a	z			
13777181001	20-16	54	25	0,061	10 шт.	10,26
13777191001	25-16	64	29	0,094	10 шт.	14,61
13777201001	25-20	67	27	0,104	10 шт.	14,61
13777221001	32-25	80	30	0,158	10 шт.	22,29

Муфта соединительная RAUTITAN RX/RX+ переходная**

- Используется для монтажа систем водоснабжения и отопления с трубами RAUTITAN.
- Материал: бронза, согласно DIN EN 1982 для RX, DIN SPEC 2701 для RX+
- Цвет: гладкая бронза.

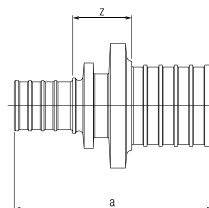
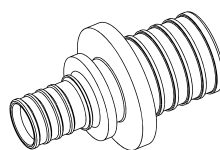

Артикул RX	Артикул RX+**	Типоразмер	Размеры мм		Вес кг/м	Единица поставки	Цена* €/м
			a	z			
13662601001	14563951001	40-25	72	17	0,247	5 шт.	38,96
13660391001	14563041001	50-32	91	25	0,382	5 шт.	47,66
13660411001	14563051001	50-40	97	26	0,483	1 шт.	47,66
13660431001	14563061001	63-50	115	30	0,813	1 шт.	62,29

Переходник RAUTITAN RX/RX+ на пайку и запрессовку (медный сплав)**

- Используется для монтажа систем водоснабжения и отопления с трубами RAUTITAN. Переходник с труб REHAU RAUTITAN на медные трубы под пайку или на металлические трубы под запрессовку согласно руководству W 534 Немецкого общества газо- и водоснабжения DVGW.
- Материал: бронза, согласно DIN EN 1982 для RX, DIN SPEC 2701 для RX+
- Цвет: гладкая бронза.

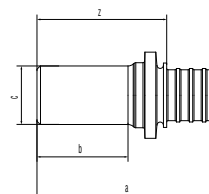
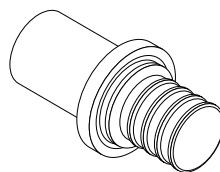

Артикул RX	Артикул RX+**	Типоразмер	Размеры мм				Вес кг/м	Единица поставки	Цена* €/м
			a	b	c	z			
11372061001	14562731001	16-L15	49	30	15	37	0,040	2 шт.	11,14
12871931001	14562781001	20-L15	59	35	15	42	0,058	2 шт.	11,95
11372161001	14562741001	20-L18	53	30	18	37	0,054	2 шт.	11,95
11375061001	14562771001	20-L22	59	35	22	42	0,076	2 шт.	11,95
11372261001	14562751001	25-L22	62	31	22	39	0,082	2 шт.	14,76
12871961001	14562791001	25-L28	69	38	28	46	0,117	2 шт.	14,76
11372361001	14562761001	32-L28	75	38	28	48	0,148	2 шт.	23,06

Переходник RAUTITAN SX на запрессовку (нерж. сталь)

- Переходник с водопроводных труб RENAУ RAUTITAN на металлические трубы под запрессовку согласно нормам Немецкого общества DVGW:W 534.
- Материал: нерж. сталь 1.4404/1.4571.

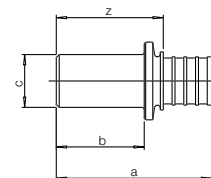
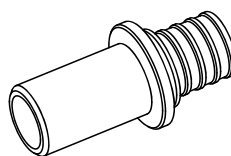

Артикул	Типоразмер	Размеры мм				Вес кг/м	Единица поставки	Цена* €/м
		a	b	c	z			
11376721001	16-P15	51	32	15	39	0,028	5 шт.	27,44
11376821001	20-P18	55	32	18	38	0,040	2 шт.	35,50
11377121001	20-P22	60	37	22	43	0,052	2 шт.	35,50
11376921001	25-P22	64	33	22	41	0,064	2 шт.	40,26
11377021001	32-P28	73	36	28	46	0,110	2 шт.	64,18
11401421001	40-P35 SX	85	36	35	53	0,234	2 шт.	66,82

Переходник RAUTITAN RX/RX+** с наружной резьбой

- Используется для монтажа систем водоснабжения и отопления с трубами RAUTITAN.
- Материал: бронза, согласно DIN EN 1982 для RX, DIN SPEC 2701 для RX+
- Цвет: гладкая бронза.

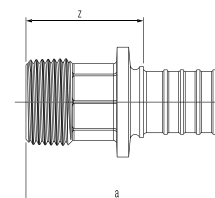
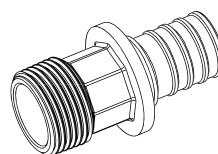

Артикул RX	Артикул RX+**	Типоразмер	Размеры мм		SW	Вес кг/м	Единица поставки	Цена* €/м
			a	z				
13660491001	14563111001	16-R1/2	45	32	21	0,050	10 шт.	8,51
13660501001	14563121001	16-R 3/4	46	34	27	0,072	10 шт.	8,51
13660511001	14563131001	16-R1	48	36	34	0,105	5 шт.	14,20
13660521001	14563141001	20-R1/2	50	33	18	0,061	10 шт.	10,99
13660531001	14563151001	20-R 3/4	51	34	18	0,074	10 шт.	10,99
13660551001	14563161001	20-R1	53	37	34	0,113	5 шт.	15,26
13660561001	14563171001	25-R 1/2	56	33	22	0,088	10 шт.	10,99
13660571001	14563181001	25-R 3/4	59	36	22	0,102	10 шт.	12,97
13660581001	14563191001	25-R1	61	38	34	0,132	10 шт.	10,99
13660591001	14563201001	32-R 3/4	65	38	27	0,146	10 шт.	19,89
13660601001	14563211001	32-R 1	67	40	27	0,160	10 шт.	19,89
13660611001	14563221001	32-R1 1/4	70	43	27	0,211	5 шт.	23,73
13660621001	14563231001	40-R1 1/4	78	46	32	0,325	5 шт.	26,15
13660631001	14563241001	50-R1 1/4	84	45	40	0,431	5 шт.	38,21
13660651001	14563251001	50-R1 1/2	84	45	40	0,468	1 шт.	38,21
13660661001	14563261001	63-R 2	100	54	40	0,760	1 шт.	58,55

SW = размер гаечного ключа.

Переходник RAUTITAN SX с наружной резьбой (нерж. сталь)

- Переходник с водопроводных труб RENAУ RAUTITAN на резьбовые фасонные части из нержавеющей стали.
- Материал: нерж. сталь 1.4404/1.4571.

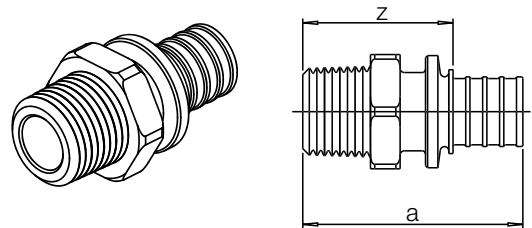

Артикул	Типоразмер	Размеры мм		SW	Вес кг/м	Единица поставки	Цена* €/м
		a	z				
11377221001	16-R 1/2	46	34	23	0,062	5 шт.	23,06
11377821001	20-R 1/2	52	36	27	0,082	5 шт.	29,47
11377321001	20-R 3/4	51	35	27	0,086	5 шт.	29,47
11377421001	25-R 3/4	61	38	32	0,124	5 шт.	35,46
11377521001	32-R 1	70	43	40	0,224	2 шт.	54,03
11389721001	40-R 1 1/4	82	50	36	0,276	2 шт.	72,39

SW = размер гаечного ключа.

Переходник RAUTITAN RX/RX+ с внутренней резьбой**

- Используется для монтажа систем водоснабжения и отопления с трубами RAUTITAN.
- Материал: бронза, согласно DIN EN 1982 для RX, DIN SPEC 2701 для RX+
- Цвет: гладкая бронза.

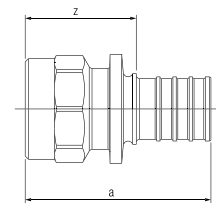
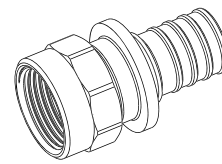

Артикул RX	Артикул RX+**	Типоразмер	Размеры мм		SW	Вес кг/м	Единица поставки	Цена* €/м
			a	z				
13660671001	14563271001	16-Rp 1/2	45	17	25	0,056	10 шт.	8,10
13660681001	14563281001	20-Rp 1/2	47	16	25	0,067	10 шт.	8,86
13660691001	14563291001	20-Rp 3/4	50	18	31	0,086	10 шт.	8,86
13660701001	14563301001	25-Rp 1/2	49	26	25	0,082	10 шт.	11,82
13660711001	14563311001	25-Rp 3/4	57	18	31	0,110	10 шт.	11,82
13662891001	14564081001	25 – Rp 1	62	20	38	0,153	5 шт.	20,54
13660721001	14563321001	32-Rp 3/4	54	11	31	0,124	10 шт.	17,46
13660731001	14563331001	32-Rp 1	67	21	39	0,188	10 шт.	17,46
13660741001	14563341001	40-Rp 1 1/4	75	22	49	0,354	5 шт.	34,41

SW = размер гаечного ключа.

Переходник RAUTITAN RX/RX+ с накидной гайкой**

- Используется для монтажа систем водоснабжения и отопления с трубами RAUTITAN.
- Материал: бронза, согласно DIN EN 1982 для RX, DIN SPEC 2701 для RX+
- Цвет: гладкая бронза.

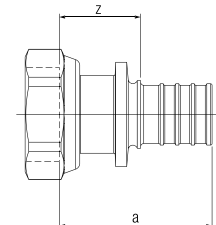
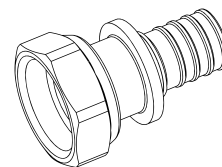

Артикул RX	Артикул RX+**	Типоразмер	Размеры мм		SW	Вес кг/м	Единица поставки	Цена* €/м
			a	z				
13660751001	14563351001	16-G 1/2	32	20	26	0,057	10 шт.	8,50
13660761001	14563361001	16-G 3/4	33	21	30	0,039	10 шт.	8,50
13660771001	14563371001	20-G 1/2	42	25	26	0,076	10 шт.	11,39
13660781001	14563381001	20-G 3/4	38	22	30	0,081	10 шт.	12,00
13660791001	14563391001	25-G 3/4	52	29	30	0,116	10 шт.	20,20
13660801001	14563401001	25-G 1	49	26	38	0,090	10 шт.	21,66
13660811001	14563411001	32-G 1	55	28	38	0,160	10 шт.	30,63
13660821001	14563421001	32-G 1 1/4	55	28	46	0,144	5 шт.	33,09

* Рекомендованные цены ** По факту реализации складского запаса происходит замена артикулов RAUTITAN RX на RAUTITAN RX+.

Артикул RX	Артикул RX+**	Типоразмер	Размеры мм		SW	Вес кг/м	Единица поставки	Цена* €/м
			a	z				
13660831001	14563431001	32-G 1 1/2	52	25	52	0,156	5 шт.	38,56
13660841001	14563441001	40-G 1 1/2	60	28	52	0,362	1 шт.	39,30
13660861001	14563451001	50-G 1 3/4	66	27	60	0,371	1 шт.	74,12
13660871001	14563461001	63-G 2 3/8	80	34	74	0,646	1 шт.	156,34

SW = размер гаечного ключа.

Угловой переходник RAUTITAN RX/RX+** с накидной гайкой

- Используется для монтажа систем водоснабжения и отопления с трубами RAUTITAN.
- Материал: бронза, согласно DIN EN 1982 для RX, DIN SPEC 2701 для RX+
- Цвет: гладкая бронза.

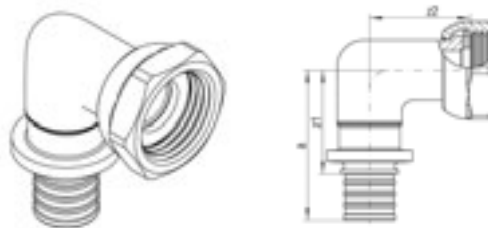

Артикул	Артикул RX+**	Типоразмер	Размеры мм			SW	Вес кг/м	Единица поставки	Цена* €/м
			a	z ₁	z ₂				
13662681001	14563961001	16 – G 1/2	40	27	25	26	0,088	10 шт.	16,29
13662951001	14564131001	20 – G 1/2	44	28	27	26	0,105	10 шт.	16,41

SW = размер гаечного ключа.

Переходник RAUTITAN на евроконус

- Используется для монтажа систем водоснабжения и отопления с трубами RAUTITAN.
- Материал: никелированная DZR латунь.

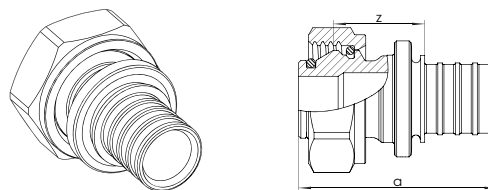

Артикул	Типоразмер	Размеры мм		Вес кг/м	Единица поставки	Цена* €/м
		a	z			
11691751001	16 – G 3/4	41	28	0,095	10 шт.	8,50
11691761001	20 – G 3/4	45	29	0,105	10 шт.	10,55

Угольники**Угольник RAUTITAN PX 90°**

- Используется для монтажа систем водоснабжения и отопления с трубами RAUTITAN. Оснащен специальными центрирующими выступами.
- Материал: PPSU (полифенилсульфон).
- Цвет: черный.

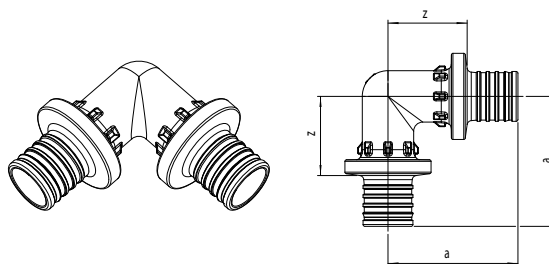

Артикул	Типоразмер	Размеры мм		Вес кг/м	Единица поставки	Цена* €/м
		a	z			
11600211001	16-16	38	24	0,012	10 шт.	6,52
11600221001	20-20	43	26	0,019	10 шт.	8,50
11600231001	25-25	53	30	0,031	10 шт.	11,41
11600241001	32-32	65	35	0,056	3 шт.	18,28
11600251001	40-40	75	44	0,105	3 шт.	31,35

Угольник RAUTITAN PLATINUM RX 90°

- Используется для монтажа систем водоснабжения и отопления с трубами RAUTITAN stabil PLATINUM.
- Материал: бронза в соответствии с DIN EN 1982
- Цвет: гладкая бронза

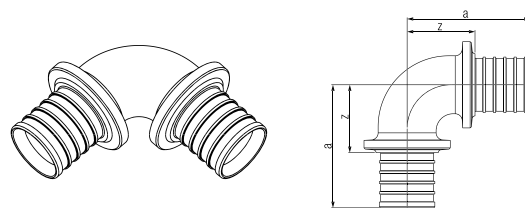

Артикул	Типоразмер	Размеры мм		Вес кг/м	Единица поставки	Цена* €/м
		a	z			
13777011001	16-90°	36	24	0,703	10 шт.	10,07
13777021001	20-90°	43	26	0,993	10 шт.	12,28
13777031001	25-90°	55	32	1,163	10 шт.	17,78
13777041001	32-90°	63	36	0,848	3 шт.	28,14

Угольник RAUTITAN RX/RX+ 90°**

- Используется для монтажа систем водоснабжения и отопления с трубами RAUTITAN.
- Материал: бронза, согласно DIN EN 1982 для RX, DIN SPEC 2701 для RX+
- Цвет: гладкая бронза.

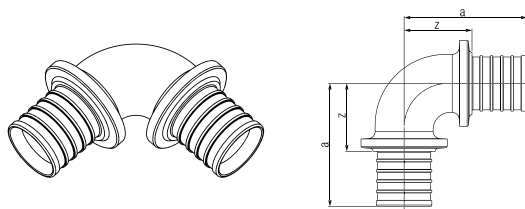

Артикул RX	Артикул RX+**	Типоразмер	Размеры мм		Вес кг/м	Единица поставки	Цена* €/м
			a	z			
13660441001	14563071001	50-90°	87	48	0,854	1 шт.	64,34
13660461001	14563081001	63-90°	106	60	1,365	1 шт.	87,85

Угольник RAUTITAN PX 45°

- Используется для монтажа систем водоснабжения и отопления с трубами RAUTITAN. Оснащен специальными центрирующими выступами.
- Материал: PPSU (полифенилсульфон).
- Цвет: черный.

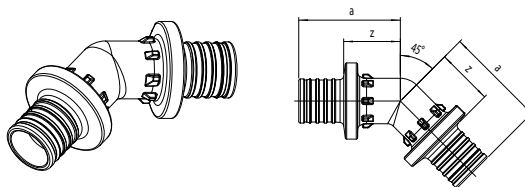

Артикул	Типоразмер	Размеры мм		Вес кг/м	Единица поставки	Цена* €/м
		a	z			
11600521001	20-45°	38	21	0,017	10 шт.	11,66
11600531001	25-45°	46	23	0,028	10 шт.	14,95
11600541001	32-45°	60	30	0,052	3 шт.	21,90
11600551001	40-45°	66	35	0,095	2 шт.	41,25

Угольник RAUTITAN RX/RX+ 45°**

- Используется для монтажа систем водоснабжения и отопления с трубами RAUTITAN.
- Материал: бронза, согласно DIN EN 1982 для RX, DIN SPEC 2701 для RX+
- Цвет: гладкая бронза.

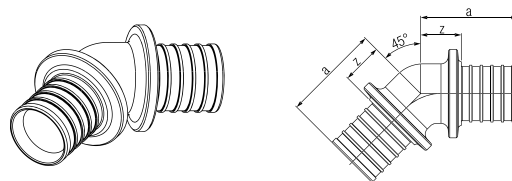

Артикул RX	Артикул RX+**	Типоразмер	Размеры мм		Вес кг/м	Единица поставки	Цена* €/м
			a	z			
13660471001	14563091001	50-45°	67	28	0,725	1 шт.	77,74
13660481001	14563101001	63-45°	80	34	1,185	1 шт.	118,02

Фиксатор поворота с кольцами 90°

- Состоит из изогнутого ложеента и двух пружинных фиксирующих колец.
- Материал: оцинкованная сталь.

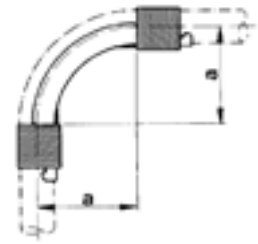

Артикул	Типоразмер	Размеры мм	Вес кг/м	Единица поставки	Цена* €/м
		a			
11388811002	16-90°	48	0,055	10 шт.	1,77
11388911002	20-90°	60	0,060	10 шт.	2,22
11383511002	25-90°	75	0,150	10 шт.	3,77
11386411002	32-90°	128	0,310	5 шт.	6,06

Фиксатор поворота с кольцами 45°

- Состоит из изогнутого ложеента и двух пружинных фиксирующих колец.
- Материал: оцинкованная сталь.

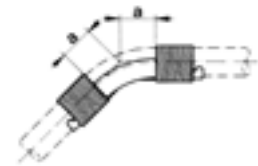

Артикул	Типоразмер	Размеры мм	Вес кг/м	Единица поставки	Цена* €/м
		a			
11391211002	16-45°	20	0,04	10 шт.	1,77
11391311002	20-45°	25	0,045	10 шт.	2,22
11389111002	25-45°	31	0,120	10 шт.	3,77
11389211002	32-45°	40	0,210	5 шт.	6,06

Угольник-переходник RAUTITAN RX/RX+ с наружной резьбой**

- Используется для монтажа систем водоснабжения и отопления с трубами RAUTITAN.
- Материал: бронза, согласно DIN EN 1982 для RX, DIN SPEC 2701 для RX+
- Цвет: гладкая бронза.

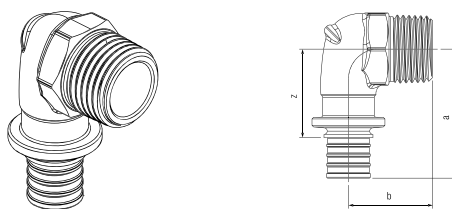

Артикул RX	Артикул RX+**	Типоразмер	Размеры мм			SW	Вес кг/м	Единица поставки	Цена* €/м
			a	b	z				
13660881001	14563471001	16-R 1/2	40	26	28	22	0,078	10 шт.	8,10
13660891001	14563481001	20-R 1/2	42	28	26	22	0,089	10 шт.	9,32
13660901001	14563491001	20-R 3/4	44	28	28	27	0,108	10 шт.	9,32
13660911001	14563501001	25-R 3/4	52	31	29	27	0,144	10 шт.	12,88
13660921001	14563511001	32-R 3/4	60	34	33	27	0,207	3 шт.	22,35
13660931001	14563521001	32-R1	64	37	37	34	0,249	3 шт.	28,53

SW = размер гаечного ключа.

Угольник-переходник RAUTITAN RX/RX+ с внутренней резьбой**

- Используется для монтажа систем водоснабжения и отопления с трубами RAUTITAN.
- Материал: бронза, согласно DIN EN 1982 для RX, DIN SPEC 2701 для RX+
- Цвет: гладкая бронза.

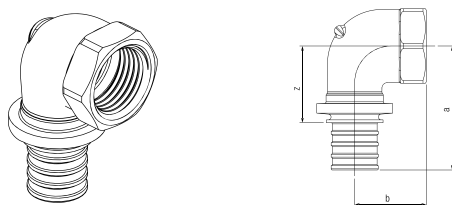

Артикул RX	Артикул RX+**	Типоразмер	Размеры мм			SW	Вес кг/м	Единица поставки	Цена* €/м
			a	b	z				
13660941001	14563531001	16-Rp 1/2	42	24	30	27	0,093	10 шт.	8,69
13660951001	14563541001	16-Rp 3/4	44	24	32	33	0,120	10 шт.	8,69
13660961001	14563551001	20-Rp 1/2	44	25	27	27	0,103	10 шт.	10,89
13660971001	14563561001	20-Rp 3/4	47	25	31	33	0,118	10 шт.	10,89
13660981001	14563571001	25-Rp 1	59	31	36	41	0,229	10 шт.	18,47

SW = размер гаечного ключа.

Переходник RAUTITAN RX/RX+ с MeplaFix-адаптером**

- Предназначен для соединения без инструмента с системой Geberit-MeplaFix R 1/2, включая защитную заглушку голубого цвета. Используется для монтажа систем водоснабжения с трубами RAUTITAN.
- Материал:
 - Фитинг: бронза, согласно DIN EN 1982 для RX, DIN SPEC 2701 для RX+
 - MeplaFix-адаптер: полиамид, усиленный стекловолокном.

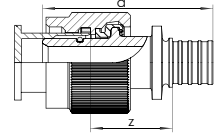
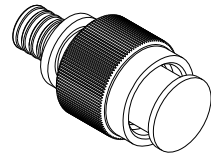

Артикул RX	Артикул RX+**	Типоразмер	Размеры мм		Вес кг/м	Единица поставки	Цена* €/м
			a	b			
13662861001	14564051001	16-MeplaFix	52	19	0,067	10 шт.	18,01
13662911001	14564101001	20-MeplaFix	57	19	0,079	10 шт.	22,52

Угольник-переходник RAUTITAN RX/RX+ с MeplaFix-адаптером**

- Предназначен для соединения без инструмента с системой Geberit-MeplaFix R 1/2, включая защитную заглушку голубого цвета. Используется для монтажа систем водоснабжения с трубами RAUTITAN.
- Материал:
 - Фитинг: бронза, согласно DIN EN 1982 для RX, DIN SPEC 2701 для RX+
 - MeplaFix-адаптер: полиамид, усиленный стекловолокном.

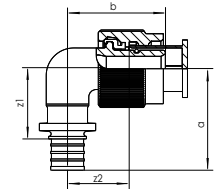
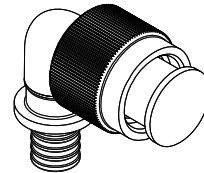

Артикул RX	Артикул RX+**	Типоразмер	Размеры мм				Вес кг/м	Единица поставки	Цена* €/м
			a	b	z ₁	z ₂			
13662871001	14564061001	16-MeplaFix	41	39	28	18	0,093	10 шт.	23,35
13662921001	14564111001	20-MeplaFix	45	41	29	20	0,108	10 шт.	25,20

Тройник RAUTITAN RX/RX+ с MeplaFix-адаптером**

- Предназначен для соединения без инструмента с системой Geberit-MeplaFix R 1/2, включая защитную заглушку голубого цвета. Используется для монтажа систем водоснабжения с трубами RAUTITAN.
- Материал:
 - Фитинг: бронза, согласно DIN EN 1982 для RX, DIN SPEC 2701 для RX+
 - MeplaFix-адаптер: полиамид, усиленный стекловолокном.

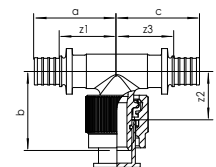
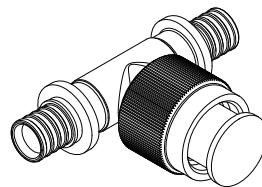

Артикул RX	Артикул RX+**	Типоразмер	Размеры мм						Вес кг/м	Единица поставки	Цена* €/м
			a	b	c	z ₁	z ₂	z ₃			
13662881001	14564071001	16-MeplaFix	41	39	41	28	18	28	0,125	10 шт.	28,43
13662941001	14564121001	20-MeplaFix	45	41	45	29	20	29	0,154	10 шт.	30,68

* Рекомендованные цены ** По факту реализации складского запаса происходит замена артикулов RAUTITAN RX на RAUTITAN RX+.

Варианты подключения из стены

Настенные угольники

Угольник настенный RAUTITAN RX/RX+** короткий

- Настенный угольник с внутренней резьбой. Устанавливается на кронштейнах из программы REHAU. Короткий нарезной патрубков. Используется для монтажа систем водоснабжения и отопления с трубами RAUTITAN.
- Материал: бронза, согласно DIN EN 1982 для RX, DIN SPEC 2701 для RX+
- Цвет: гладкая бронза.

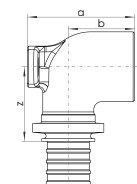
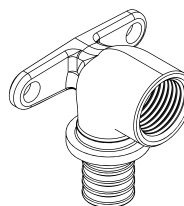

Артикул RX	Артикул RX+**	Типоразмер	Размеры мм				Вес кг/м	Единица поставки	Цена* €/м
			a	b	c	z			
13660991008	14563581001	16-Rp 1/2	42	27	41	29	0,120	10 шт.	10,30
13661001008	14563591001	20-Rp 1/2	42	25	44	28	0,133	10 шт.	11,88
13661011008	14563601001	20-Rp 3/4	42	25	47	31	0,161	10 шт.	11,88
13661021008	14563611001	25-Rp 3/4	47	28	54	31	0,193	10 шт.	16,53

Угольник настенный RAUTITAN RX/RX+** длинный

- Настенный угольник с внутренней резьбой. Устанавливается на кронштейнах из программы REHAU. Длинный нарезной патрубков. Используется для монтажа систем водоснабжения и отопления с трубами RAUTITAN.
- Материал: бронза, согласно DIN EN 1982 для RX, DIN SPEC 2701 для RX+
- Цвет: гладкая бронза.

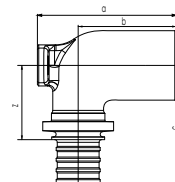
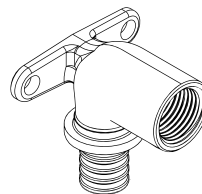

Артикул RX	Артикул RX+**	Типоразмер	Размеры мм				Вес кг/м	Единица поставки	Цена* €/м
			a	b	c	z			
13661051008	14563621001	16-Rp 1/2	54	39	41	29	0,143	10 шт.	10,30
13661061008	14563631001	20-Rp 1/2	54	37	44	28	0,150	10 шт.	11,88

Угольник настенный RAUTITAN RX/RX+ с наружной резьбой**

- Настенный угольник с наружной резьбой. Устанавливается на кронштейнах из программы REHAU. Используется для монтажа систем водоснабжения и отопления с трубами RAUTITAN.
- Материал: бронза, согласно DIN EN 1982 для RX, DIN SPEC 2701 для RX+
- Цвет: гладкая бронза.

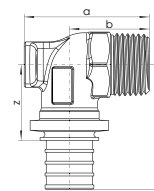
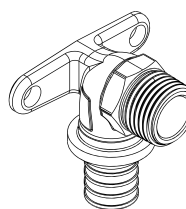

Артикул RX	Артикул RX+**	Типоразмер	Размеры мм				SW	Вес кг/м	Единица поставки	Цена* €/м
			a	b	c	z				
13661071008	14563641001	16-R 1/2	42	27	39	27	22	0,112	10 шт.	12,43
13661081008	14563651001	20-R 1/2	44	27	42	26	22	0,123	10 шт.	13,59
13661091008	14563661001	20-R 3/4	45	28	44	28	27	0,143	10 шт.	15,26

SW = размер гаечного ключа.

Угольник настенный RAUTITAN RX/RX+ для монтажа на фальшштене**

- Для монтажа на фальшштенах, монтажных элементах и кронштейнах из программы REHAU. Межцентровое расстояние: 40 мм. Длинный резьбовой штуцер, который после установки обрезается по поверхности стены. Используется для монтажа систем водоснабжения и отопления с трубами RAUTITAN.
- Материал: бронза, согласно DIN EN 1982 для RX, DIN SPEC 2701 для RX+
- Цвет: гладкая бронза.

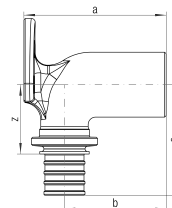
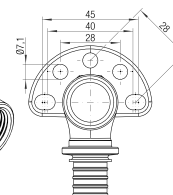
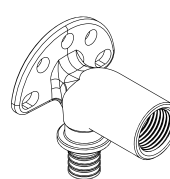

Артикул RX	Артикул RX+**	Типоразмер	Размеры мм				Вес кг/м	Единица поставки	Цена* €/м
			a	b	c	z			
13661121001	14563711001	16-Rp S 59	57	43	41	29	0,181	5 шт.	21,70
13661131001	14563721001	20-Rp S 59	57	41	44	28	0,192	5 шт.	25,63
13663141001	14564181001	16-Rp1/2-70	70	56	41	29	0,195	5 шт.	22,16

Угольник настенный RAUTITAN RX/RX+** с квадратной крепежной пластиной

- Угольник настенный для открытого монтажа с помощью квадратной крепежной пластины с отверстиями и резиновой прокладкой. Используется для монтажа систем водоснабжения и отопления с трубами RAUTITAN.
- Материал: бронза, согласно DIN EN 1982 для RX, DIN SPEC 2701 для RX+
- Цвет: гладкая бронза.

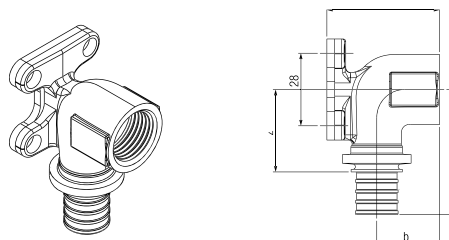

Артикул RX	Артикул RX+**	Типоразмер	Размеры мм				Вес кг/м	Единица поставки	Цена* €/м
			a	b	c	z			
13661101001	14563671001	16-Rp 1/2	47	26	42	35	0,132	10 шт.	14,63
13661111001	14563691001	20-Rp 1/2	51	24	42	35	0,151	10 шт.	18,51

Угольник настенный RAUTITAN RX/RX+** с наружной резьбой

- Устанавливается на кронштейнах из программы RENAУ. Используется для монтажа систем водоснабжения и отопления с трубами RAUTITAN.
- Материал: бронза, согласно DIN EN 1982 для RX, DIN SPEC 2701 для RX+
- Цвет: гладкая бронза.

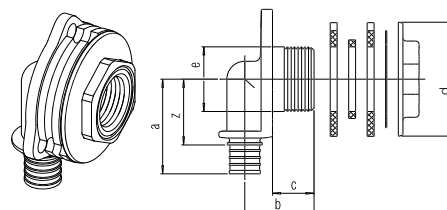

Артикул RX	Артикул RX+**	Типоразмер	Размеры мм							SW	Вес кг/м	Единица поставки	Цена* €/м
			a	b	c	d	e	z					
13661141001	14563731001	16-Rp 1/2x18	48	32	18	50	28	36	30	0,228	10 шт.	27,04	

SW = размер гаечного ключа.

Угольник настенный RAUTITAN RX/RX+** для гипсокартонных плит

- Используется для монтажа на гипсокартонных плитах, в комплекте с шайбами из резины, уплотнительным кольцом и винтами из оцинкованной стали систем водоснабжения и отопления с трубами RAUTITAN.
- Материал: бронза, согласно DIN EN 1982 для RX, DIN SPEC 2701 для RX+
- Цвет: гладкая бронза.

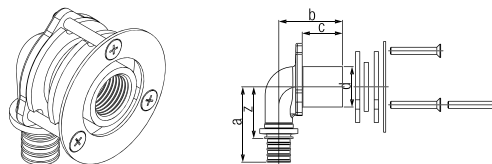

Артикул RX	Артикул RX+**	Типоразмер	Размеры мм					Вес кг/м	Единица поставки	Цена* €/м
			a	b	c	d	z			
13661151001	14563741001	16-Rp 1/2	48	42	28	28	36	0,251	10 шт.	16,30
13661161001	14563751001	20-Rp 1/2	52	44	28	28	36	0,264	10 шт.	26,06

Угольник настенный RAUTITAN RX/RX+** для монтажа на ДСП, короткий

- Используется для монтажа на древесно-стружечных плитах (ДСП) в комплекте с гайкой и шайбами из резины и оцинкованной стали систем водоснабжения и отопления с трубами RAUTITAN.
- Материал: бронза, согласно DIN EN 1982 для RX, DIN SPEC 2701 для RX+
- Цвет: гладкая бронза.

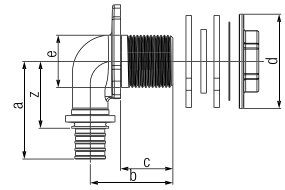
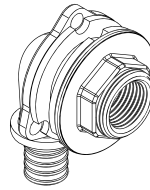

Артикул RX	Артикул RX+**	Типоразмер	Размеры мм						SW	Вес кг/м	Единица поставки	Цена* €/м
			a	b	c	d	e	z				
13661171001	14563761001	16-Rp 1/2x28	48	42	28	50	36	28	30	0,246	10 шт.	28,74
13661181001	14563771001	20-Rp 1/2x28	52	44	28	50	36	28	30	0,269	10 шт.	28,60

SW = размер гаечного ключа.

Угольник настенный RAUTITAN RX/RX+** для монтажа на ДСП, длинный

- Используется для монтажа на древесно-стружечных плитах (ДСП) в комплекте с гайкой и шайбами из резины и оцинкованной стали систем водоснабжения и отопления с трубами RAUTITAN.
- Материал: бронза, согласно DIN EN 1982 для RX, DIN SPEC 2701 для RX+
- Цвет: гладкая бронза.

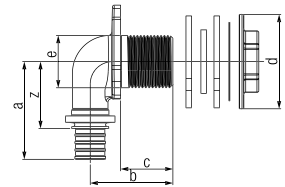
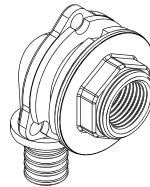

Артикул RX	Артикул RX+**	Типоразмер	Размеры мм						SW	Вес кг/м	Единица поставки	Цена* €/м
			a	b	c	d	e	z				
13663351001	14564191001	16-Rp1/2x35	48	69	35	35	28	36	33	0,301	10 шт.	34,79
13661201001	14563781001	16-Rp1/2x55	48	69	55	35	28	36	33	0,301	10 шт.	34,79

SW = размер гаечного ключа.

Угольник настенный RAUTITAN RX/RX+** для присоединения к монтажным узлам

- Используется для монтажных узлов, в комплекте с 2-мя гайками и 2-мя шайбами из резины и оцинкованной стали систем водоснабжения и отопления с трубами RAUTITAN.
- Материал: бронза, согласно DIN EN 1982 для RX, DIN SPEC 2701 для RX+
- Цвет: гладкая бронза.

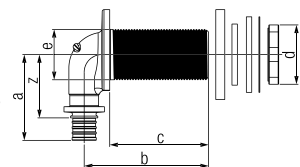
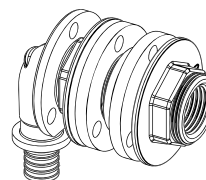

Артикул RX	Артикул RX+**	Типоразмер	Размеры мм						SW	Вес кг/м	Единица поставки	Цена* €/м
			a	b	c	d	e	z				
13661211001	14563791001	16-Rp1/2x55	48	69	55	50	28	36	30	0,270	10 шт.	38,80

SW = размер гаечного ключа.

* Рекомендованные цены ** По факту реализации складского запаса происходит замена артикулов RAUTITAN RX на RAUTITAN RX+.

Штуцер настенный RAUTITAN RX/RX+ короткий**

- Используется для монтажа в комплекте с гайкой и шайбами из резины и оцинкованной стали систем водоснабжения и отопления с трубами RAUTITAN.
- Материал: бронза, согласно DIN EN 1982 для RX, DIN SPEC 2701 для RX+
- Цвет: гладкая бронза.

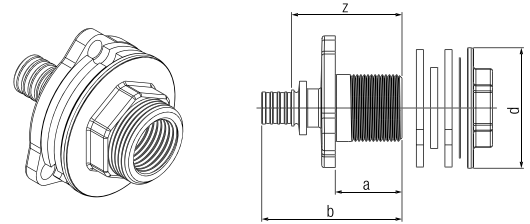

Артикул RX	Артикул RX+**	Типоразмер	Размеры мм				SW	Вес кг/м	Единица поставки	Цена* €/м
			a	b	d	z				
13661231001	14563801001	16-Rp1 /2x28	29	58	50	46	30	0,221	10 шт.	33,05

SW = размер гаечного ключа.

Угольник настенный RAUTITAN RX/RX+ проходной с внутренней резьбой**

- Используется для монтажа систем водоснабжения и отопления с трубами RAUTITAN.
- Материал: бронза, согласно DIN EN 1982 для RX, DIN SPEC 2701 для RX+

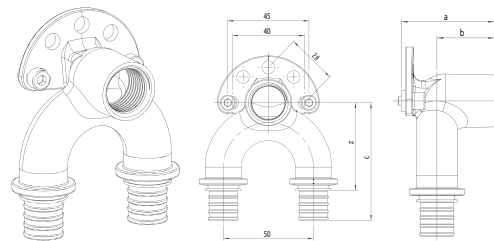

Артикул RX	Артикул RX+**	Типоразмер	Размеры мм				Вес кг/м	Единица поставки	Цена* €/м
			a	b	c	z			
11313851001	14562701001	16/16-Rp 1/2 длинный	59	42	57	45	0,278	5 шт.	42,02
11313951001	14562711001	20/20-Rp 1/2 длинный	59	40	65	48	0,329	5 шт.	43,78
13663511001	14564221001	25/25-Rp 1/2 длинный	59	40	73	50	0,414	5 шт.	44,96
13662841001	14564031001	16/16-Rp 1/2 короткий	42	27	59	46	0,276	5 шт.	38,47
13662851001	14564041001	20/20-Rp 1/2 короткий	42	25	65	49	0,314	5 шт.	40,66
13663001001	14564161001	16/20-Rp 1/2 короткий	42	25	66	50	0,311	5 шт.	40,66
13663031001	14564171001	20/16-Rp 1/2 короткий	42	25	66	50	0,311	5 шт.	40,66
13663501001	14564211001	25/25-Rp 1/2 короткий	47	28	73	50	0,390	5 шт.	44,96

Тепло-шумоизоляционный кожух RAUTITAN для настенного угольника Rp 1/2

- Используется для теплоизоляции длинных/коротких настенных угольников RAUTITAN 16-Rp 1/2 и 20-Rp 1/2. Подходит для кронштейнов из программы REHAU. Состоит из двух элементов: передней и задней оболочек. Снижает теплопотери на 50% согласно EnEV 2009/DN 1988-200 и обеспечивает дополнительную шумоизоляцию, что подтверждено исследованием Института им. Фраунгофера.
- Материал: вспененный полиэтилен.
- Цвет: черный антрацит.

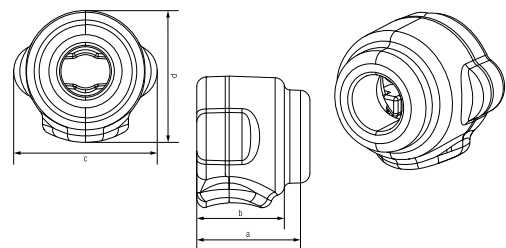

Артикул	Типоразмер	Размеры мм				Вес кг/м	Единица поставки	Цена* €/м
		a	b	c	d			
12069271001	Rp 1/2	59	47	73	67	0,004	20 шт.	5,66

Тепло-шумоизоляционный кожух RAUTITAN для проточного настенного угольника Rp 1/2

- Используется для теплоизоляции проточных настенных угольников RAUTITAN 16/16-Rp 1/2 и 20/20-Rp 1/2. Подходит для кронштейнов из программы REHAU. Состоит из двух элементов: передней и задней обочек. Снижает теплопотери на 50% согласно EnEV 2009/DN 1988-200 и обеспечивает дополнительную шумоизоляцию, что подтверждено исследованием Института им. Фраунгофера.
- Материал: вспененный полиэтилен.
- Цвет: черный антрацит.

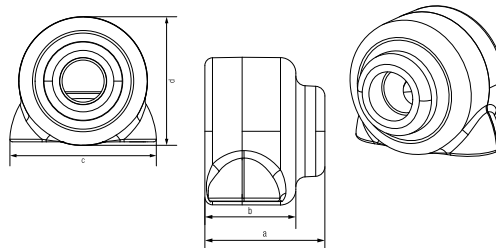

Артикул	Типоразмер	Размеры мм				Вес кг/м	Единица поставки	Цена* €/м
		a	b	c	d			
12069281001	Rp 1/2	62	47	86	76	0,007	20 шт.	8,16

Кронштейны

Кронштейн, тип O 75/150 длинный

- Двойной, с длинной крепежной консолью и универсальными отверстиями.
- Материал: оцинкованная сталь.

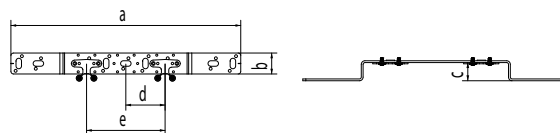

Артикул	Обозначение	Размеры мм					Вес кг/м	Единица поставки	Цена* €/м
		a	b	c	d	e			
11055291008	O 75/150	439	40	30	75	150	0,414	6 шт.	7,46

Кронштейн, тип O 100 длинный

- Двойной, с длинной крепежной консолью и универсальными отверстиями.
- Материал: оцинкованная сталь.

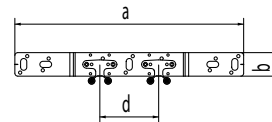
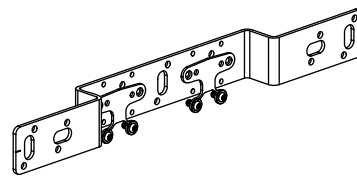

Артикул	Обозначение	Размеры мм				Вес кг/м	Единица поставки	Цена* €/м
		a	b	c	d			
11055311008	O 100 длинный	389	40	30	100	0,381	8 шт.	7,46

Кронштейн, тип D 100 длинный

- Двойной, с длинной крепежной консолью и универсальными отверстиями.
- Материал: оцинкованная сталь.

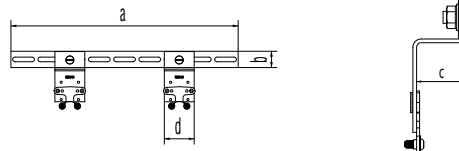
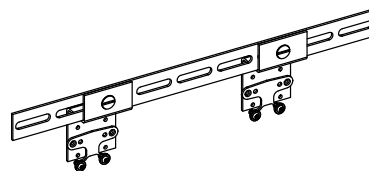

Артикул	Обозначение	Размеры мм				Вес кг/м	Единица поставки	Цена* €/м
		a	b	c	d			
11055341008	D	418	30	33	55	0,433	5 шт.	10,08

Крепежный элемент для сифона или канализационного отвода

- Используется для крепления сифона или канализационного отвода к кронштейнам из программы REHAU. В комплекте с винтом M8, шайбой и 3 гайками.
- Материал: оцинкованная сталь.

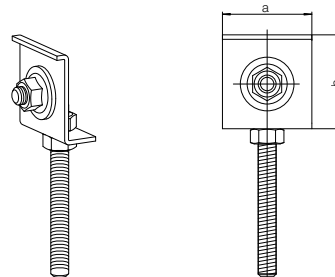

Артикул	Обозначение	Размеры мм		Вес кг/м	Единица поставки	Цена* €/м
		a	b			
11373451001	Крепежный элемент для сифона или отвода	40	40	0,099	5 шт.	8,61

Кронштейн, тип Z

- Одинарный, с длинной крепежной консолью и универсальными отверстиями.
- Материал: оцинкованная сталь.

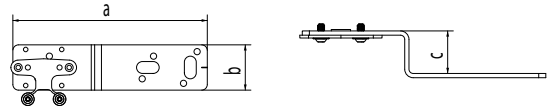

Артикул	Обозначение	Размеры мм			Вес кг/м	Единица поставки	Цена* €/м
		a	b	c			
11055321008	Z 30	172	40	30	0,171	5 шт.	3,38
11055331008	Z 42	160	40	42	0,171	5 шт.	3,38

Кронштейн, тип E

- Одинарный, с универсальными отверстиями.
- Материал: оцинкованная сталь.

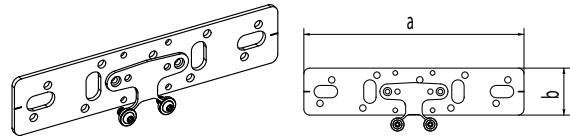

Артикул	Обозначение	Размеры мм		Вес кг/м	Единица поставки	Цена* €/м
		a	b			
11055351008	Кронштейн, тип E	188	40	0,184	5 шт.	3,18

Кронштейн 75/150

- Двойной, с универсальными отверстиями.
- Материал: оцинкованная сталь.

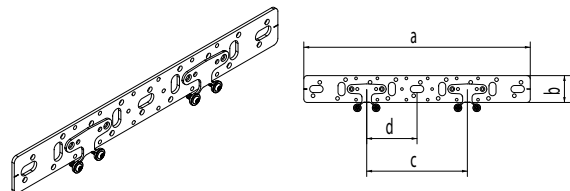

Артикул	Обозначение	Размеры мм				Вес кг/м	Единица поставки	Цена* €/м
		a	b	c	d			
11055361008	75/150	338	40	150	75	0,254	5 шт.	5,78

* Рекомендованные цены

Кронштейн UA для скрытого монтажа

- Одинарный, с универсальными отверстиями.
- Материал: оцинкованная сталь.

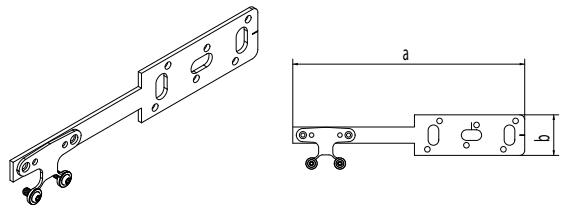

Артикул	Обозначение	Размеры мм		Вес кг/м	Единица поставки	Цена* €/м
		a	b			
11055371008	UA	229	40	0,187	5 шт.	3,62

Монтажная шина 2 м

- Используется для индивидуального изготовления кронштейнов и консолей, с универсальными отверстиями.
- Материал: оцинкованная сталь.

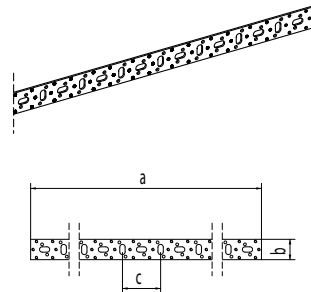

Артикул	Обозначение	Размеры мм			Вес кг/м	Единица поставки	Цена* €/м
		a	b	c			
11056231008	Монтажная шина	2005	40	75	1,450	5 шт.	21,50

Инструмент для гибки монтажной шины

- Используется для гибки двухметровых монтажных шин.
(арт. 11056231008).

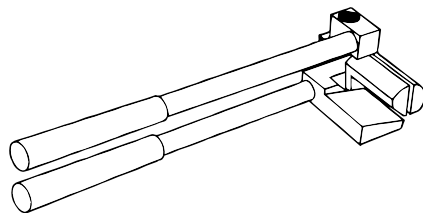

Артикул	Обозначение	Вес кг/м	Единица поставки	Цена* €/м
11376851001	Инструмент для гибки монтажных шин	1,740	1 шт.	167,60

Изолирующая шайба для кронштейна

- Используется для между настенным угольником и кронштейном шириной 40 мм. В комплект входят предустановленные винты М5.
- Материал: EPDM

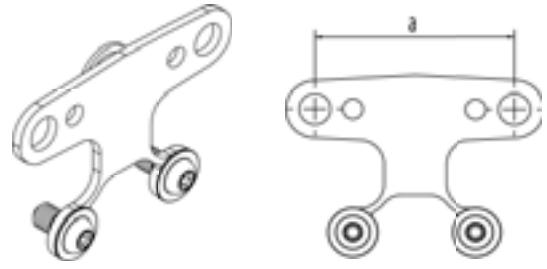

Артикул	Обозначение	Размеры мм			Вес кг/м	Единица поставки	Цена* €/м
		a	b	c			
13207361008	Изоляционная шайба	45	2	1	0,007	4 шт.	1,15

Монтажные блоки**Монтажный блок для скрытого монтажа под штукатуркой**

- В комплекте с 2-мя настенными короткими угольниками RAUTITAN RX/RX+** 16-Rp 1/2, смонтированными на коротком кронштейне типа 0 75/150. Общая длина 46 мм, длина кронштейна 30 мм, расстояние между центрами настенных угольников 150 мм. Используется для монтажа систем водоснабжения и отопления с трубами RAUTITAN.
- Материал кронштейна: оцинкованная сталь.
- Материал: бронза, согласно DIN EN 1982 для RX, DIN SPEC 2701 для RX+
- Цвет: гладкая бронза.

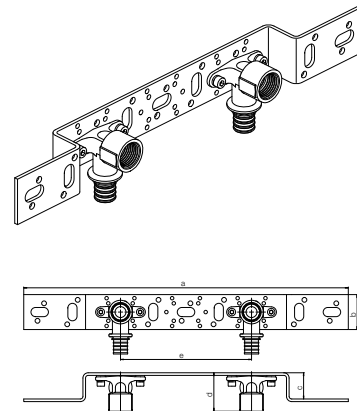

Артикул RX	Артикул RX+**	Обозначение	Размеры мм					Вес кг/м	Единица поставки	Цена* €/м
			a	b	c	d	e			
13661411008	14563891001	Монтажный блок UP	372	40	30	45	150	0,570	5 шт.	25,31

Монтажный блок для скрытого монтажа на фальшштене

- В комплекте с 2-мя настенными короткими угольниками RAUTITAN RX/RX+** 16-Rp 1/2, смонтированными на коротком кронштейне типа 0 75/150. Общая длина 46 мм, длина кронштейна 30 мм, расстояние между центрами настенных угольников 150 мм. Используется для монтажа систем водоснабжения и отопления с трубами RAUTITAN.
- Материал кронштейна: оцинкованная сталь.
- Материал: бронза, согласно DIN EN 1982 для RX, DIN SPEC 2701 для RX+
- Цвет: гладкая бронза.

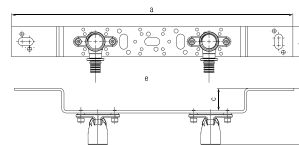
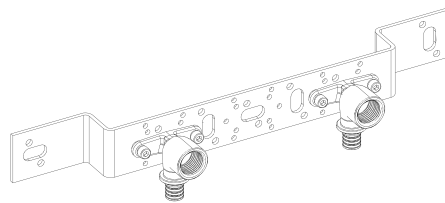

Артикул RX	Артикул RX+**	Обозначение	Размеры мм					Вес кг/м	Единица поставки	Цена* €/м
			a	b	c	d	e			
13661421008	14563901001	Монтажный блок VW	371,5	40	30	75	150	0,570	5 шт.	41,26

Система настенных фланцевых угольников**Угольник настенный фланцевый RAUTITAN RX/RX+****

- Используется для присоединения настенной розетки арт. 11370351001 в комплекте с 2-мя винтами с внутренним шестигранником из высококачественной стали; для монтажа систем водоснабжения и отопления с трубами RAUTITAN.
- Материал: бронза, согласно DIN EN 1982 для RX, DIN SPEC 2701 для RX+
- Цвет: гладкая бронза.

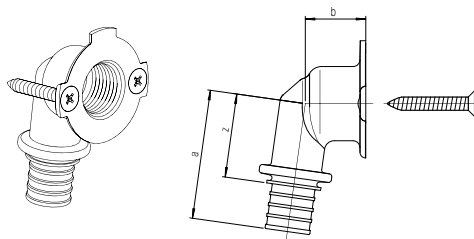

Артикул RX	Артикул RX+**	Обозначение	Размеры мм			Вес кг/м	Единица поставки	Цена* €/м
			a	b	z			
13661261001	14563811001	16-Rp 1/2	42	22	30	0,101	10 шт.	14,04
13661271001	14563821001	20-Rp1/2	47	23	31	0,116	10 шт.	18,47

Настенная розетка

- Используется для настенных фланцевых угольников RAUTITAN (арт. 13661261001 или 13661271001), с 2-мя отверстиями для закрепления на кронштейне REHAU (арт. 11055381008). Состоит из двух компонентов. Предназначена для присоединения труб RAUTITAN диаметром 16 и 20 мм в защитной гофротрубе (диаметром 16 / арт. 11374271050 либо 20 / арт. 11374281050).
Материал кожуха: полиоксиметилен.
- Цвет: черный.

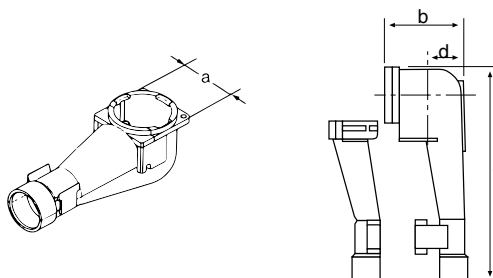

Артикул	Обозначение	Размеры мм				Вес кг/м	Единица поставки	Цена* €/м
		a	b	c	d			
11370351001	Настенная розетка	48	48	138	137,5	0,382	2 шт.	5,76

Кронштейн, тип O 75/150 для настенной розетки

- Двойной, с длинной крепежной консолью и универсальными отверстиями.
- Материал: оцинкованная сталь.

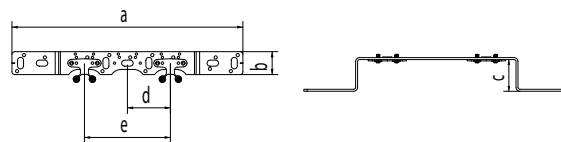
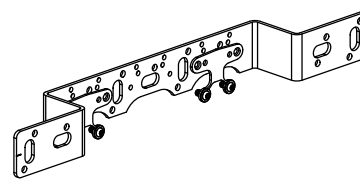

Артикул	Обозначение	Размеры мм					Вес кг/м	Единица поставки	Цена* €/м
		a	b	c	d	e			
11055381008	O 75/150 для настенной розетки	403	40	48	75	150	0,382	5 шт.	9,15

Распределители RAUTITAN**Распределительная гребенка RAUTITAN RX/RX+******R/Rp 3/4-16/20 с присоединением труб на подвижных гильзах**

- Используется для монтажа систем водоснабжения и отопления с трубами RAUTITAN.
- Материал: бронза, согласно DIN EN 1982 для RX, DIN SPEC 2701 для RX+
- Цвет: гладкая бронза.

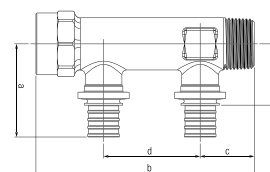
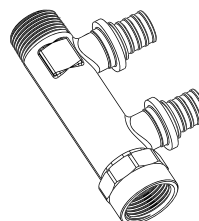

Артикул RX	Артикул RX+**	Обозначение	Кон-туров	Размеры мм					SW	Вес кг/м	Единица поставки	Цена* €/м
				a	b	c	d	z				
13661281001	14563831001	16-R/Rp 3/4	2	43	113	28	50	31	32	0,302	1 шт.	31,04
13661301001	14563841001	20-R/Rp 3/4	2	48	113	28	50	32	32	0,331	1 шт.	31,04
13661311001	14563851001	16-R/Rp 3/4	3	43	163	28	50	31	32	0,451	1 шт.	35,95
13661321001	14563861001	20-R/Rp 3/4	3	48	163	28	50	32	32	0,474	1 шт.	35,95

SW = размер гаечного ключа.

Распределительный коллектор с плавной регулировкой

- Используется для монтажа систем водоснабжения и отопления с трубами RAUTITAN.
- Отводы: евроконус G 3/4 под соединение REHAU.
- Уплотнение: EPDM
- Материал: никелированная DZR латунь

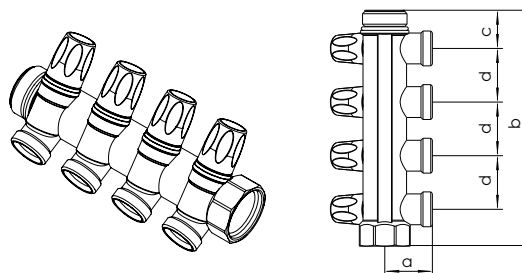

Артикул	Обозначение	Количество контуров	Размеры мм				Вес кг/м	Единица поставки	Цена* €/м
			a	b	c	d			
11316441001	G 1 – 2 G 3/4	2	35,5	96	27,5	40	0,424	1 шт.	45,37
11316451001	G 1 – 3 G 3/4	3	35,5	136	27,5	40	0,610	1 шт.	67,43
11316471001	G 1 – 4 G 3/4	4	35,5	176	27,5	40	0,800	1 шт.	88,76

Набор кронштейнов для распределительных гребенок

- Используется для крепления распределительных коллекторов с присоединениями труб на подвижной гильзе, в стене или в распределительных шкафах REHAU. Имеются звукоизолирующие хомуты 3/4" и 1". Один комплект включает 2 кронштейна для распределительных гребенок.
- Материал: ПФА (полифталамид).



Артикул	Размеры мм			Вес кг/м	Единица поставки	Цена* €/м
	a	b	c			
12641211001	200	318	90	0,254	1 шт.	27,67

Комплектующие для фасонных частей RAUTITAN**Заглушка RAUTITAN RX/RX+** для полимерных труб**

- Используется для монтажа систем водоснабжения и отопления с трубами RAUTITAN.
- Материал: бронза, согласно DIN EN 1982 для RX, DIN SPEC 2701 для RX+
- Цвет: гладкая бронза.

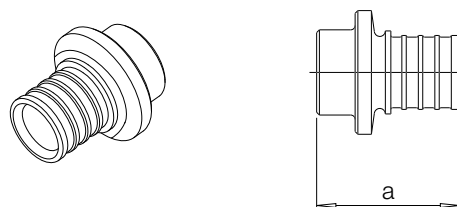

Артикул RX	Артикул RX+**	Типоразмер	Размеры мм	Вес кг/м	Единица поставки	Цена* €/м
			a			
13661391001	14563871001	16	24	0,025	10 шт.	5,13
13661401001	14563881001	20	28	0,041	5 шт.	6,03

* Рекомендованные цены ** По факту реализации складского запаса происходит замена артикулов RAUTITAN RX на RAUTITAN RX+.

Заглушка RAUTITAN RX/RX+ резьбовая для гребенок**

- Используется для монтажа систем водоснабжения и отопления. Предназначена для заглушивания распределительных гребенок RAUTITAN на 2 и 4 (R1/2) трубы, а также гребенок на 2 и 3 трубы (R2/3).
- Материал: бронза, согласно DIN EN 1982 для RX, DIN SPEC 2701 для RX+
- Цвет: гладкая бронза.

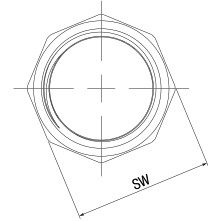
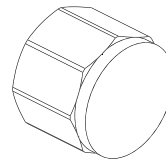

Артикул RX	Артикул RX+**	Типоразмер	SW	Вес кг/м	Единица поставки	Цена* €/м
13661431001	14563911001	Rp 1/2	24	0,044	5 шт.	5,36
13661441001	14563921001	Rp 3/4	28	0,067	5 шт.	5,78

SW = размер гаечного ключа.

Заглушка RAUTITAN для гребенок с плавной регулировкой

- Используется для монтажа систем водоснабжения и отопления. Предназначена для заглушивания распределительных гребенок с плавной регулировкой RAUTITAN G1 – 2-4 отвода G3/4.
- Материал: никелированная DZR латунь

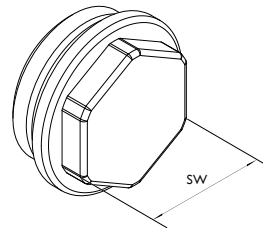

Артикул	Типоразмер	SW	Вес кг/м	Единица поставки	Цена* €/м
11316551001	G1	29	0,033	10 шт.	7,87

SW = размер гаечного ключа.

Защитная лента RAUTITAN

- Используется для защиты трубопроводов и фасонных частей в местах соединений на подвижной гильзе от прямого контакта с химически активными строительными материалами.
- Материал: мягкий ПВХ.
- Цвет: черный.

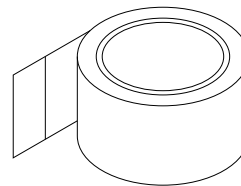

Артикул	Длина, м	Ширина, мм	Вес кг/м	Единица поставки	Цена* €/м
12296961001	33	50	0,280	1 шт.	6,65

01 Трубопроводная система RAUTITAN

1.2 Система радиаторной разводки RAUTITAN



Подключение отопительного прибора с помощью комплекта Г-образных трубок RAUTITAN с фиксирующим уголком.



Готовый монтажный блок для подключения отопительного прибора.

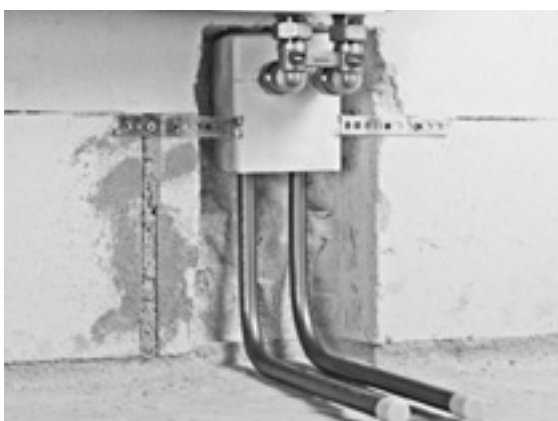

Присоединительный блок RAUTITAN для подключения отопительного прибора.

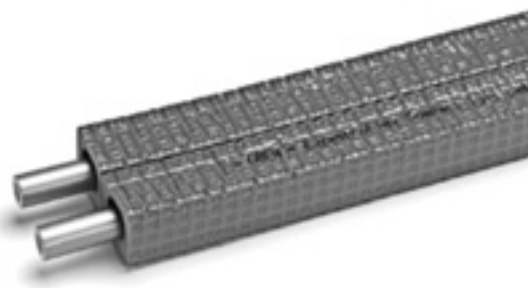

Универсальная труба RAUTITAN в прямоугольной изоляции



Крестовина RAUTITAN с теплоизоляционным кожухом.

1.2.1 Подключение к отопительному прибору из стены или пола

Фитинги и комплектующие для присоединения к отопительным приборам

Трубка Г-образная RAUTITAN для подключения к отопительному прибору

- Используется для подключения радиаторов с трубами RAUTITAN в одно- и двухтрубных системах. Подходит для вариантов подключения от стен и пола, с разной длиной трубок. Для подключения 1 радиатора требуется 2 трубки.
- Материал труб: нержавеющая сталь 15x1,0 мм в соответствии с DIN EN 10088.
- Материал соединительного фитинга: нержавеющая сталь в соответствии с DIN EN 10088.

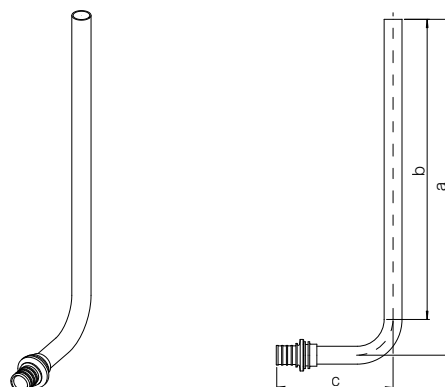

Артикул	Для универсальных труб RAUTITAN	Номинальный размер	Размеры мм			Вес кг/м	Единица поставки	Цена* €/м
			a	b	c			
12662421001	16	250 мм	282	252	95	0,156	10 шт.	15,91
12409311001	16	500 мм	532	502	95	0,254	10 шт.	21,67
12662521001	16	1000 мм	1032	1002	95	0,450	10 шт.	34,60
12662621001	20	250 мм	282	252	97	0,162	10 шт.	17,23
12409411001	20	500 мм	532	540	97	0,260	10 шт.	23,23
12662721001	20	1000 мм	1032	1002	97	0,456	10 шт.	38,13

- При подключении Г-образных трубок к радиаторам с помощью резьбозажимных соединений (к ним относятся резьбозажимные соединения REHAU) их концы следует развальцовывать с помощью расширительной насадки REHAU для трубок из нержавеющей стали (арт. 12166941001).
- Дополнительно, из эстетических соображений, мы рекомендуем закреплять трубки к полу с помощью фиксирующего уголка REHAU (арт. 12404571001).

Комплект Г-образных трубок RAUTITAN для подключения к отопительному прибору с фиксирующим уголком

- Используется для подключения радиаторов с трубами RAUTITAN в одно- и двухтрубных системах. Подходит только для варианта подключения от пола.
- В комплект входят: 2 Г-образные трубки, 1 фиксирующий уголок для их крепления к полу, 1 дюбель (10 мм), 1 винт (размер ключа – 13 мм) с шайбой.
- Материал труб: нержавеющая сталь 15 x 1,0 мм в соответствии с DIN EN 10088.
- Материал соединительного фитинга: нержавеющая сталь в соответствии с DIN EN 10088.
- Материал фиксирующего уголка: оцинкованная сталь / PA.
- Межосевое расстояние труб: 50 мм.

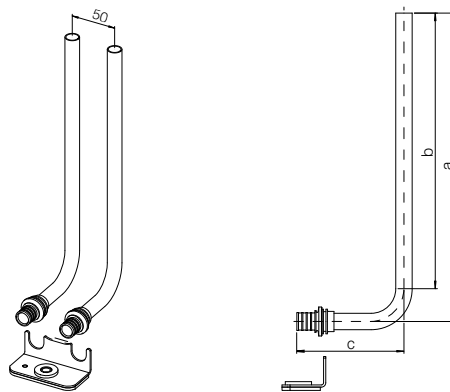

Артикул	Для универсальных труб RAUTITAN	Номинальный размер	Размеры мм			Вес кг/м	Единица поставки	Цена* €/м
			a	b	c			
12663721001	16	250 мм	282	252	95	0,416	5 шт.	37,20
12663921001	20	250 мм	282	252	97	0,428	5 шт.	38,35

- При подключении Г-образных трубок к радиаторам с помощью резьбозажимных соединений (к ним относятся резьбозажимные соединения REHAU) их концы следует развальцовывать с помощью расширительной насадки REHAU для трубок из нержавеющей стали (арт. 12166941001).

Комплект Г-образных трубок RAUTITAN CuMs для подключения к отопительному прибору с фиксирующим уголком

- Используется для подключения радиаторов с трубами RAUTITAN в одно – и двухтрубных системах. Подходит только для варианта подключения от пола.
- В комплект входят: 2 Г-образные трубки, 1 фиксирующий уголок для их крепления к полу, 1 дюбель (10 мм), 1 винт (размер ключа – 13 мм) с шайбой.
- Материал труб: медь 15 x 1,0 мм, в соответствии с DIN 1057.
- Цвет: чистая медь.
- Материал соединительного фитинга: латунь, устойчивая к вымыванию цинка, согласно DIN EN 12164, DIN EN 12165, DIN EN 12168.
- Цвет: чистая латунь.
- Материал фиксирующего уголка: оцинкованная сталь / PA.
- Межосевое расстояние труб: 50 мм.

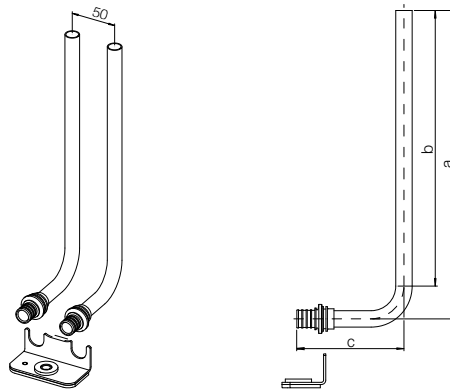

Артикул	Для универсальных труб RAUTITAN	Номинальный размер	Размеры мм			Вес кг/м	Единица поставки	Цена* €/м
			a	b	c			
12664121001	16	250 мм	280	252	103	0,432	5 шт.	28,94

- При подключении Г-образных трубок к радиаторам с помощью резьбозажимных соединений (к ним относятся резьбозажимные соединения REHAU) их концы следует развальцовывать с помощью расширительной насадки REHAU для трубок из меди и нержавеющей стали (арт. 12166941001).

Трубка Т-образная RAUTITAN для подключения к отопительному прибору

- Используется для подключения радиаторов с трубами RAUTITAN в одно- и двухтрубных системах. Подходит для вариантов подключения от стен и пола, с разной длиной трубок. Для подключения 1 радиатора требуется 2 трубки.
- Материал труб: нержавеющая сталь 15 x 1,0 мм в соответствии с DIN EN 10088.
- Материал соединительного фитинга: нержавеющая сталь в соответствии с DIN EN 10088.

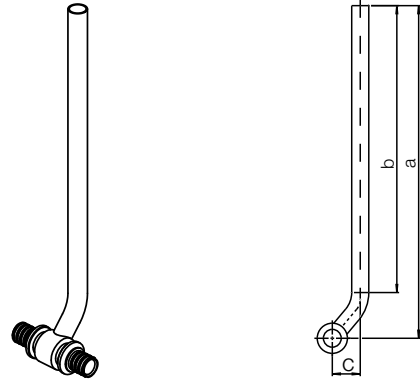

Артикул	Типоразмер	Номинальный размер	Размеры мм			Вес кг/м	Единица поставки	Цена* €/м
			a	b	c			
12662821001	16	250 мм	291	252	24	0,188	10 шт.	27,54
12408511001	16	500 мм	541	502	24	0,286	10 шт.	38,71
12662921001	16	1000 мм	1041	1002	24	0,482	10 шт.	51,05
12663021001	20	250 мм	292	252	25	0,210	10 шт.	28,26
12408611001	20	500 мм	542	502	25	0,308	10 шт.	39,74
12663121001	20	1000 мм	1042	1002	25	0,504	10 шт.	52,58

- При подключении Г-образных трубок к радиаторам с помощью резьбозажимных соединений (к ним относятся резьбозажимные соединения REHAU) их концы следует развальцовывать с помощью расширительной насадки REHAU для трубок из нержавеющей стали (арт. 12166941001).

Присоединительный блок RAUTITAN stabil

- Блок REHAU для присоединения к отопительному прибору с универсальной трубой RAUTITAN stabil 16,2 x 2,6 мм. Используется для присоединения к отопительному прибору с блоком шаровых кранов из стены под штукатуркой и состоит из предварительно изогнутой универсальной трубы REHAU RAUTITAN stabil 16,2 x 2,6 мм, помещенной в блок из твердого пенополиуретана с нанесенной с двух сторон крепежной лентой. Подающая и обратная подводы на приборе с фиксированным расстоянием между центрами 50 мм в зоне присоединения замкнуты на 180° для опрессовки и пробной топки без отопительного прибора, за счет чего монтаж отопительного прибора возможен после завершения штукатурных и малярных работ. Присоединение к отопительному прибору осуществляется снизу через угловой блок шаровых кранов REHAU (арт. 12407371001) и набор резьбозажимных соединений REHAU 16,2 x 2,6 x G 3/4 (арт. 12664521001).
- Материал присоединительного блока: пенополиуретан.
- Материал крепежной ленты: оцинкованная сталь.

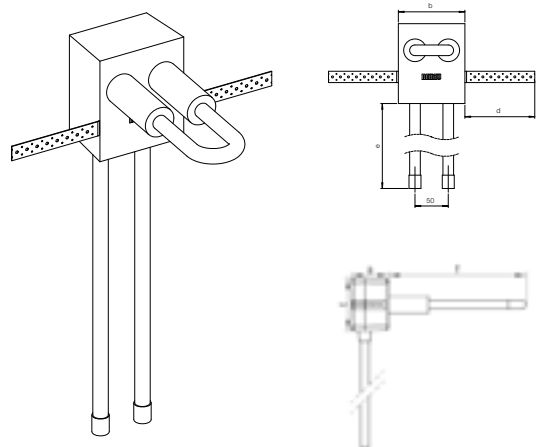

Артикул	Размеры мм						Вес кг/м	Единица поставки	Цена* €/м
	a	b	c	d	e	f			
11101981001	70	100	100	115	490	250	0,319	10 шт.	32,28

Фиксирующая скоба для присоединительных трубок

- Используется в системах отопления для закрепления пары Г-образных трубок RAUTITAN на черновой бетонной стяжке пола. Межцентровое расстояние: 50 мм.
- В комплект входят: звукоизолирующая прокладка, дюбель 10 мм, винт (оцинкованная сталь, размер ключа 13 мм) и шайба.
- Материал уголка: оцинкованная сталь / PA.

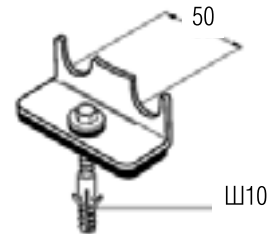

Артикул	Наименование	Вес кг/м	Единица поставки	Цена* €/м
12404571002	Фиксирующий уголок	0,100	10 шт.	3,71

Расширительная насадка для развальцовки присоединительных трубок из меди и нержавеющей стали 15 x 1,0 мм

- Используется при подключении радиаторов для расширения присоединительных трубок RAUTITAN из меди (CuMs) и нержавеющей стали 15 x 1,0 мм при использовании резьбозажимных соединений REHAU.
- Материал: сталь.
- Подходит для эспандеров QC (см. раздел «Монтажный инструмент»).





Артикул	Наименование	Вес кг/м	Единица поставки	Цена* €/м
12166941001	Расширительная насадка QC	0,170	1 шт.	51,34

Резьбозажимные соединения / шаровые краны

Комплект резьбозажимных ниппелей

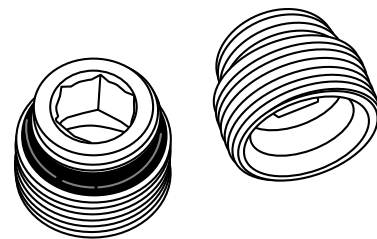
- Используется для присоединения радиаторов и вентилях (внутренняя резьба 1/2") с помощью резьбозажимных соединений REHAU. Исполнение: евроконус G 3/4" x G1/2" с уплотнительным кольцом. Материал: латунь, устойчивая к вымыванию цинка, согласно DIN EN 12164, DIN EN 12165, DIN EN 12168.
- Цвет: чистая латунь.
- В комплект входят 2 ниппеля.



Артикул	Наименование		Вес кг/м	Единица поставки	Цена* €/м
12407111001	G1/2 "x G 3/4"	12 мм, внутр.	0,098	1 шт.	5,23

Резьбозажимные соединения G 3/4"-15

- Используется для подключения присоединительных стальных либо медных присоединительных трубок RAUTITAN 15 x 1,0 к отопительному прибору или к вентилю (в каждом случае – с евроконусом G 3/4").
- Материал: никелированная латунь, согласно DIN EN 12164, DIN EN 12165, DIN EN 12168.

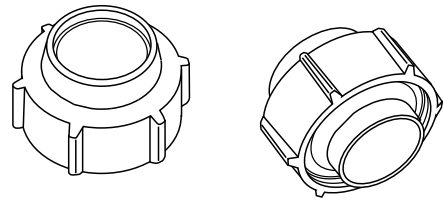

Артикул	Наименование	SW	Вес кг/м	Единица поставки	Цена* €/м
12406011003	G 3/4"- 15	30	0,093	10 шт.	5,24

SW = размер гаечного ключа.

Блок шаровых кранов с соединительным ниппелем

- Используется в системах отопления в качестве запорной арматуры и соединения между радиаторами с нижним подключением (внутренняя резьба 1/2") и соединительными стальными трубками из программы REHAU.
- Материал: латунь согласно DIN EN 12164, DIN EN 12165, DIN EN 12168. Наружная поверхность: никелированная латунь.
- В комплект входят: 1 блок шаровых кранов с накидными гайками G 3/4" и 2 соединительных ниппеля G 3/4" x G 1/2".

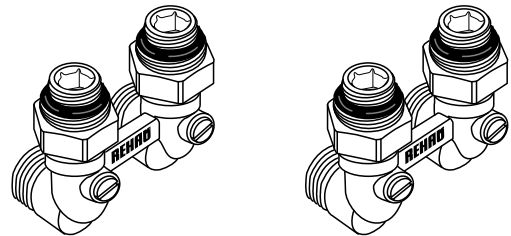

Артикул	Наименование	SW	Исполнение	Вес кг/м	Единица поставки	Цена* €/м
12407271001	G 1/2" x G 3/4"	30	Прямой	0,348	1 шт.	29,70
12407371001	G 1/2" x G 3/4"	30	Угловой	0,472	1 шт.	29,70

SW = размер гаечного ключа.

- В любом случае следует придерживаться инструкций для соединительной гарнитуры!

Одноплоскостная крестовина

Одноплоскостная крестовина RAUTITAN

- Используется для двух пересекающихся трубопроводов в одной плоскости, для монтажа систем отопления с трубами RAUTITAN. Предназначена для подключения дополнительных отопительных приборов от магистрального трубопровода при сохранении требуемой высоты конструкции пола.
- В комплект входят: развязка и теплоизоляционный кожух. Теплоизоляционный кожух состоит из нижней и верхней составляющих толщиной 13 мм.
- Материал фитинга: латунь согласно DIN EN 1982.
- Поверхность: чистая латунь.
- Теплопроводность λ : 0,035 Вт/м*К.
- Материал кожуха: полистирол.
- Цвет: белый.
- Общая высота конструкции: 50 мм.

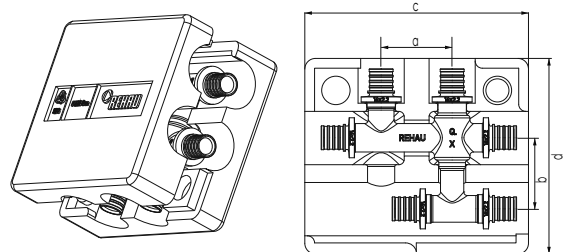

* Рекомендованные цены

Артикул	Типоразмер	Размеры мм					Вес кг/м	Единица поставки	Цена* €/м
		a	b	c	d	e			
11777011001	16-16-16	40	40	126	110	50	0,250	1 шт.	54,52
11777021001	20-16-20	40	40	126	110	50	0,330	1 шт.	54,52
11777031001	20-16-16	40	40	126	110	50	0,283	1 шт.	54,52

Настенные угольники / комплектующие

Монтажный узел RAUTITAN 16 x 2,2-Rp 1/2"

- Используется для подключения к отопительным приборам труб из стены. Угольники закреплены на кронштейне, звукоизолированы. Межосевое расстояние: 50 мм.
- Материал кронштейна: оцинкованная сталь.
- Материал настенного угольника: латунь, устойчивая к вымыванию цинка.

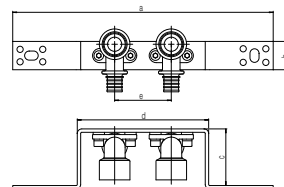
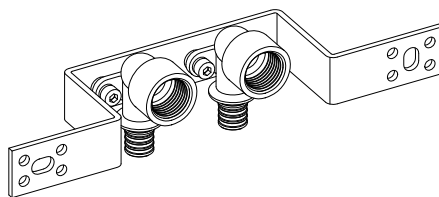

Артикул	Размеры мм					Вес кг/м	Единица поставки	Цена* €/м
	a	b	c	d	e			
12409211401	230	25	50	116	50	0,416	5 шт.	33,97

Присоединительная трубка для подключения отопительного прибора с наружной резьбой

- Используется для соединения запорной арматуры на отопительном приборе с настенным угольником RAUTITAN Rp 1/2" или монтажным узлом 12409211401.
- Материал: нержавеющая сталь 15 x 1,0 мм согласно DIN EN 10088. Длина трубки: 150 мм.

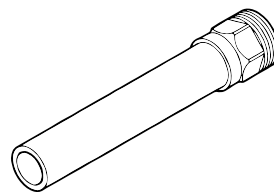

Артикул	Типоразмер	Вес кг/м	Единица поставки	Цена* €/м
12613131001	R 1/2 x 15	0,070	10 шт.	13,00

Распределительные коллекторы / комплектующие

Распределительный коллектор HLV из нержавеющей стали

- Коллекторы предназначены для разветвления контуров систем радиаторного отопления.
- Материал: нержавеющая сталь.
- В комплект входят:
 - подающий и обратный коллекторы, с возможностью двухстороннего присоединения с наружной резьбой G1" под плоское уплотнение;
 - 2 никелированные заглушки G1" со встроенными воздушными клапанами и уплотнением;
 - ниппельные отводы под резьбозажимные соединения REHAU Евроконус G3/4";
 - коллекторы установлены на звукоизолированные оцинкованные кронштейны.
- Резьбозажимные соединения REHAU Евроконус G3/4" заказываются отдельно.
- С распределительными коллекторами HLV можно использовать комплект двух прямых никелированных шаровых кранов 1" (арт. 12081221001) или комплект двух угловых никелированных шаровых кранов 1" (арт. 13152241001).

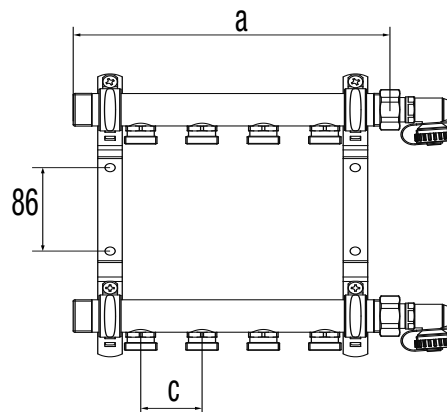

Артикул	Обозначение	Размеры мм			Количество контуров	Вес кг/м	Единица поставки	Цена* €/м
		a	b	c				
11102021001	HLV нерж. 2	158	210	50	2	2,200	1 шт.	92,83
11102041001	HLV нерж. 3	208	210	50	3	2,500	1 шт.	120,38
11102061001	HLV нерж. 4	258	210	50	4	2,800	1 шт.	137,73
11102071001	HLV нерж. 5	308	210	50	5	3,100	1 шт.	155,13
11102081001	HLV нерж. 6	358	210	50	6	3,400	1 шт.	175,16
11102091001	HLV нерж. 7	408	210	50	7	3,800	1 шт.	191,31
11102121001	HLV нерж. 8	458	210	50	8	4,100	1 шт.	209,77
11102141001	HLV нерж. 9	508	210	50	9	4,600	1 шт.	226,53
11102161001	HLV нерж. 10	558	210	50	10	4,900	1 шт.	244,23
11102171001	HLV нерж. 11	608	210	50	11	5,100	1 шт.	263,34
11102181001	HLV нерж. 12	658	210	50	12	5,500	1 шт.	281,44

Резьбозажимные соединения RAUTITAN flex/pink+

- Используется для непосредственного подсоединения труб RAUTITAN flex/pink+ к блоку шаровых кранов REHAU, к распределительному коллектору REHAU либо к запорной арматуре с евроконусом G 3/4".
- Состоит из упорной втулки, зажимного кольца и накидной гайки.
- Материал: латунь согласно DIN EN 12164, DIN EN 12165, DIN EN 12168.
- Поверхность: никелированная (только накидная гайка).

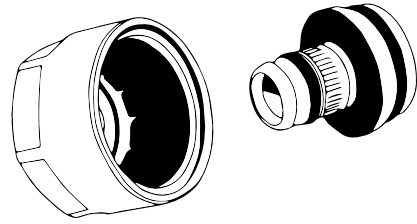

Артикул	Для труб RAUTITAN flex/pink+	SW	Вес кг/м	Единица поставки	Цена* €/м
12663521003	16 x 2,2	27	0,074	10 шт.	6,94
12663621003	20 x 2,8	30	0,070	10 шт.	7,00

SW = размер гаечного ключа.

Резьбозажимные соединения RAUTITAN stabil

- Используется для непосредственного подсоединения труб RAUTITAN stabil к блоку шаровых кранов REHAU, распределительному коллектору REHAU, либо к запорной арматуре с евроконусом G 3/4".
- Состоит из упорной втулки, зажимного кольца и накидной гайки.
- Материал: латунь согласно DIN EN 12164, DIN EN 12165, DIN EN 12168.
- Поверхность: никелированная (только накидная гайка).

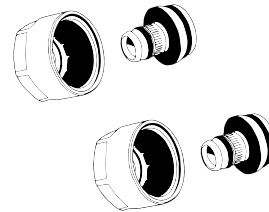

Артикул	Для труб RAUTITAN stabil	SW	Вес кг/м	Единица поставки	Цена* €/м
12664521003	16,2 x 2,6 x G 3/4"	27	0,134	10 шт.	6,65
12664621003	20 x 2,9 x G 3/4"	27	0,098	10 шт.	6,71

SW = размер гаечного ключа.

- Внимание: присоединение универсальных труб RAUTITAN stabil к радиаторам либо к распределительным коллекторам следует выполнять только с соответствующими резьбозажимными соединениями REHAU.

Комплект угловых шаровых кранов

- Состоит из двух угловых шаровых кранов: с красной и синей рукоятками. Оба крана имеют с одной стороны внутреннюю резьбу 1", с другой – накидную гайку 1" с плоским уплотнением.
- Материал: никелированная латунь.



Артикул	Типоразмер	SW	Вес кг/м	Единица поставки	Цена* €/м
13152241001	G1"	27	1,150	1 компл.	75,13

SW = размер гаечного ключа.

* Рекомендованные цены

Комплект прямых шаровых кранов

- Состоит из двух шаровых кранов: с красной и синей рукоятками. Оба крана имеют с одной стороны внутреннюю резьбу 1", с другой – накидную гайку 1" с плоским уплотнением.
- Материал: никелированная латунь.



Артикул	Типоразмер	SW	Вес кг/м	Единица поставки	Цена* €/м
12081221001	G1"	27	0,630	1 компл.	50,41

SW = размер гаечного ключа.

Комплект для установки теплосчетчика, вертикальный

- Узел подключения 1".
- Резьбовое соединение с прокладкой.
- Присоединение для погружных датчиков на подающей и обратной линиях.
- Вид поставки: в картонной коробке.



Артикул	Вес кг/м	Единица поставки	Цена* €/м
12197571001	2,580	1 шт.	159,33

Комплект для установки теплосчетчика, горизонтальный

- Узел подключения 1".
- Резьбовое соединение с прокладкой.
- Присоединение для погружных датчиков на подающей и обратной линиях.
- Вид поставки: в картонной коробке.



Артикул	Вес кг/м	Единица поставки	Цена* €/м
12197581001	2,020	1 шт.	116,79

Комплектующие**Таблица выбора распределительных шкафов****Использование таблицы:**

1. Выбрать необходимый распределительный коллектор по числу отводов.
2. Выбрать вариант исполнения (скрытый/открытый монтаж).
3. Выбрать желаемую комплектацию (с/без комплекта для теплосчетчика).
4. Выбрать желаемый вид распределительного шкафа.

Наличие контуров**Для скрытого монтажа****Для открытого монтажа**

	Для скрытого монтажа		Для открытого монтажа	
	без компл. для устан. теплосчетчика	с компл. для устан. теплосчетчика	без компл. для устан. теплосчетчика	с компл. для устан. теплосчетчика
2	UP 110/450	UP 110/550	AP 130/500	AP 130/605
3	UP 110/450	UP 110/750	AP 130/500	AP 130/805
4	UP 110/550	UP 110/750	AP 130/605	AP 130/805
5	UP 110/550	UP 110/750	AP 130/605	AP 130/805
6	UP 110/750	UP 110/950	AP 130/805	AP 130/1005
7	UP 110/750	UP 110/950	AP 130/805	AP 130/1005
8	UP 110/750	UP 110/950	AP 130/805	AP 130/1005
9	UP 110/950	UP 110/950	AP 130/1005	AP 130/1005
10	UP 110/950	UP 110/1150	AP 130/1005	AP 130/1205
11	UP 110/950	UP 110/1150	AP 130/1005	AP 130/1205
12	UP 110/950	UP 110/1150	AP 130/1005	AP 130/1205

Приставной распределительный шкаф

- Материал: стальной лист, окрашенный в белый цвет (9016).
- Для открытой установки.
- Состоит из:
 - корпус;
 - крышка с отклоняющим профилем;
 - универсальный кронштейн для распределительных коллекторов, регулируемый по ширине.
- Вид поставки: шкаф, упакованный в картонную коробку.

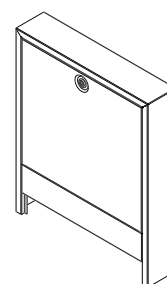

Артикул	Типоразмер	Размер. мм (Ш x В x Г)	Вес кг/м	Единица поставки	Цена* €/м
13474101001	AP 130/605. белый	605 x 730 x 130	12,470	1 шт.	172,46
13474201001	AP 130/805 белый	805 x 730 x 130	16,090	1 шт.	212,06
13474301001	AP 130/1005 белый	1005 x 730 x 130	19,140	1 шт.	237,04
13474401001	AP 130/1205 белый	1205 x 730 x 130	22,690	1 шт.	250,59
13474501001	AP 130/1353 белый	1353 x 730 x 130	23,860	1 шт.	288,54

* Рекомендованные цены

Встроенный распределительный шкаф

- Материал: стальной лист, окрашенный в белый цвет (9016).
- Для скрытой установки.
- Состоит из:
 - встраиваемый в нишу корпус,
 - универсальный кронштейн для распределительного коллектора, регулируемый по ширине;
 - рамка с дверцей.
- Вид поставки: шкаф, упакованный в картонную коробку.

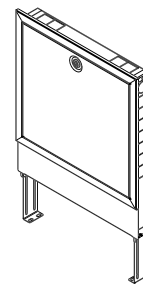

Артикул	Типоразмер	Размер. мм (Ш x В x Г)	Вес кг/м	Единица поставки	Цена* €/м
13454101001	UP 110/550 белый	550 x 715-895 x 110-150	13,670	1 шт.	191,37
13454201001	UP 110/750 белый	750 x 715-895 x 110-150	14,800	1 шт.	227,07
13454301001	UP 110/950 белый	950 x 715-895 x 110-150	20,300	1 шт.	259,45
13454401001	UP 110/1150 белый	1150 x 715-895 x 110-150	23,220	1 шт.	304,73
13454501001	UP 110/1300 белый	1300 x 715-895 x 110-150	26,630	1 шт.	335,46

Встроенный распределительный шкаф

- Материал: стальной лист, окрашенный в белый цвет (9016).
- Для скрытой установки.
- Состоит из:
 - встраиваемый в нишу корпус,
 - универсальный кронштейн для распределительного коллектора, регулируемый по ширине;
 - рамка с дверцей.
- Вид поставки: шкаф, упакованный в картонную коробку.

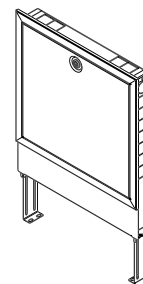

Артикул	Типоразмер	Размер. мм (Ш x В x Г)	Вес кг/м	Единица поставки	Цена* €/м
13464101001	UP 75/550 белый	550 x 715-895 x 75-115	12,140	1 шт.	194,34
13464201001	UP 75/750 белый	750 x 715-895 x 75-115	16,270	1 шт.	233,34
13464301001	UP 75/950 белый	950 x 715-895 x 75-115	18,910	1 шт.	263,75
13464401001	UP 75/1150 белый	1150 x 715-895 x 75-115	21,500	1 шт.	307,04

Крюки с дюбелем

- Используется для крепления труб RAUTITAN stabil, flex, pink+ (также с соответствующей изоляцией) к полу. Подходят для труб диаметром от 10 до 32 мм.
- Материал: полиамид.
- Цвет: черный.

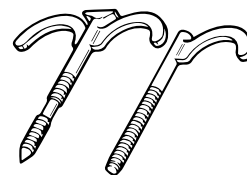

Артикул	Обозначение / Типоразмер	Размер мм	Вес кг/м	Единица поставки	Цена* €/м
12573781002	для 1-й трубы	8 x 100	0,007	100 шт.	0,52
12573881002	для 2-х труб	8 x 100	0,008	100 шт.	0,84
12657091001	для 2-х труб в изоляции	8 x 120	0,020	50 шт.	0,84

Комплект для подключения отопительного прибора

- Используется для непосредственного подключения только труб RAUTITAN flex/pink+ к отопительным приборам.
- Материал: полиамид.
- Форма поставки: в ПЭ-пакете.
- В комплект для подключения радиатора входят:
 - 4 полукожуха для трубы (белые);
 - 2 центрирующие шайбы из вспененного материала;
 - 2 направляющих отвода с накидным кольцом диаметром 5 мм (черные);
 - 2 пластины для соединения отводов (с пазами, РА, черные);
 - 2 предохранительных клина.

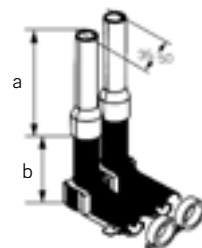

Артикул	Для универсальных труб RAUTITAN flex/pink+	Размеры мм		Вес кг/м	Единица поставки	Цена* €/м
		a	b			
12658791001	16	230	70	0,240	1 шт.	10,99

Декоративная накладка

- Используется для декоративного оформления выхода присоединительных трубок 15 x 1,0 из пола, стены или из плинтусного короба. Межцентровое расстояние: 50 мм.
- Материал: ПП-С.
- Цвет: белый RAL 9010.

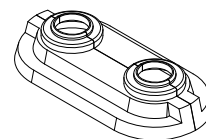

Артикул	Типоразмер	Применение для труб	Вес кг/м	Единица поставки	Цена* €/м
12686741001	15	Из нержавеющей стали, меди	0,003	50 шт.	2,70
12407771001	16/20	RAUTITAN stabil / flex	0,003	50 шт.	2,70

Фиксатор поворота 90°

- Используется для систем отопления с трубами RAUTITAN flex/pink+ для фиксации поворота трубы на 90°.
- Радиус изгиба: 5 x d.
- Материал: сталь с обработанной внешней поверхностью.



Артикул	Типоразмер	Радиус изгиба	Вес кг/м	Единица поставки	Цена* €/м
12584081002	16/17	5 x d	0,054	10 шт.	1,77
12587981002	20	5 x d	0,080	10 шт.	2,22
12572491002	25	5 x d	0,140	10 шт.	3,77
12611531001	32Δ	5 x d	0,360	5 шт.	6,06

Δ Фиксатор поворота Ду 32 поставляется с двумя дополнительными пружинными кольцами.

Фиксатор поворота 45°

- Используется для систем отопления с трубами RAUTITAN flex/pink+ для фиксации поворота трубы на 45°.
- Радиус изгиба: 5 x d.
- Материал: сталь.

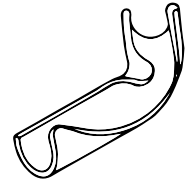

Артикул	Типоразмер	Радиус изгиба	Вес кг/м	Единица поставки	Цена* €/м
12657291001	16/17	5 x d	0,040	10 шт.	1,77
12686241001	20	5 x d	0,074	10 шт.	2,22
12686341001	25	5 x d	0,142	10 шт.	3,77
12686441001	32Δ	5 x d	0,260	5 шт.	6,06

Δ Фиксатор поворота Ду 32 поставляется с двумя дополнительными пружинными кольцами.





02 RE.GUARD

Умная система контроля воды
и защиты от протечек

02 RE.GUARD

Умная система контроля воды и защиты от протечек*

Система обнаруживает микропротечки и протечки в трубах водоснабжения и выявляет неконтролируемый расход воды в доме.

Блок контроля воды RE.GUARD

Применение

- Определяет протечки и микропротечки воды в трубах.
- Автоматически перекрывает водопровод в случае обнаружения повреждения.
- Измеряет расход потребления воды и температуры.
- Устанавливается в вертикальном или горизонтальном положении на трубу подачи холодной воды, сразу после счетчика воды, перед фильтром механической очистки.
- Управление через Приложение RE.GUARD для iOS и Android.

Характеристики:

- Соответствует стандарту DIN-DVGW согл. DIN 3553.
- Эксплуатация в аварийном режиме от элементов питания 4 x AA (не входит в комплект).
- Подключение: внешняя резьба G1" с плоским уплотнением.
- Протокол связи: Z-Wave (869 МГц).
- Рабочее напряжение: 12В DC, подключение с помощью сетевого адаптера 100–240 В / 50–60 Гц (длина кабеля около 1,25 м).
- Класс защиты: IP44.

Комплект поставки:

- Система контроля протечек воды RE.GUARD.
- Сетевой адаптер.
- Руководство по эксплуатации.

Материал: корпус – ASA, корпус вентиля – гладкая бронза RX+.

Цвет: белый (аналог RAL 9003).

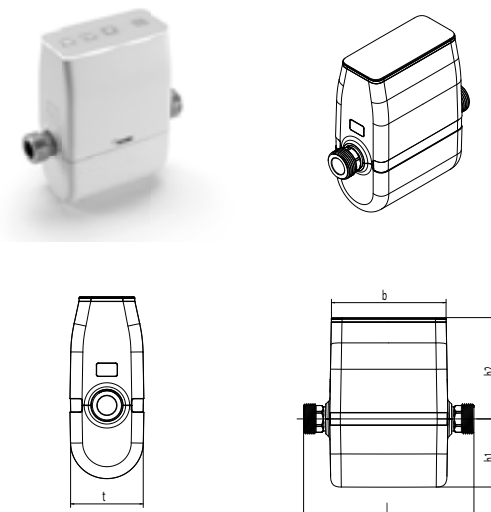

Артикул	Описание	Размеры мм					SW	Вес кг/шт	Единица поставки	Цена** €/шт.
		l	b	h ₁	h ₂	t				
14573041001	Блок контроля воды RE.GUARD DN 20 - G1	190	141	76	113	77	27	2,200	1	928,77

Датчик протечки воды RE.GUARD

Применение

- Определяет утечку воды в зонах риска.
- Устанавливается в труднодоступных местах и зонах риска, может быть установлен в любом месте дома.
- Подключаются к системе RE.GUARD по беспроводному протоколу связи Z-Wave.
- Управление через Приложение RE.GUARD для iOS и Android.

Характеристики:

- Протокол связи: Z-Wave (869 МГц).
- Вид защиты: IPX3.
- Питание: элемент питания 1 x ER14250 (3,6 В).

Комплект поставки:

- RE.GUARD датчик протечки воды с элементом питания.
- Настенное крепление и удлинитель для датчика (длина кабеля 1 м).
- Руководство по эксплуатации.

Материал: корпус – PC/ABS.

Цвет: белый (аналог RAL 9003).

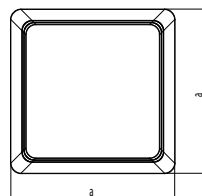
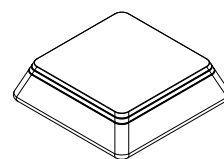

Артикул	Описание	Размеры мм				Вес кг/шт	Единица поставки	Цена* €/шт.
		a	a	h ₁	h ₂			
14573111001	Датчик протечки воды RE.GUARD	65	65	20	23	0,110	1	60,41

Сетевой шлюз RE.GUARD

Применение

- Компактный сетевой шлюз с протоколом связи Z-Wave.
- Соединяет устройства системы RE.GUARD с интернетом.
- Легко подключается к Вашему роутеру.
- Управление через приложение RE.GUARD для iOS и Android.

Характеристики:

- Подключения: 1 x Сеть «Ethernet» 10/100 МБ, 1 x USB-порт, подключение к блоку питания.
- Протокол связи: Z-Wave (869 МГц).
- Беспроводное подключение: WIFI b/g/n.
- Рабочее напряжение: 5В DC через сетевой адаптер 100–240 В, 50–60 Гц (общая длина кабеля около 1 м).
- Вид защиты: IP20.

Комплект поставки:

- Сетевой шлюз RE.HUB.
- Сетевой адаптер.
- Сетевой шнур.
- CAT6 сетевой кабель.
- Руководство по эксплуатации.

Материал: корпус – поликарбонат.

Цвет: транспортный белый (аналог RAL 9010).

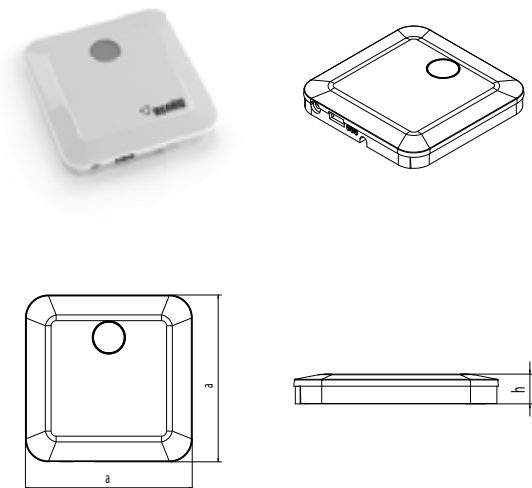

Артикул	Описание	Размеры			Вес кг/шт	Единица поставки	Цена* €/шт.
		a	a	h			
14573131001	Сетевой шлюз RE.GUARD	110	110	19	0,280	1	315,75



03 Обогрев/охлаждение поверхностей REHAU

Содержание

72	3.1 Системы обогрева/охлаждения поверхностей REHAU		
73	3.1.1 Трубы и гофротрубы		
73	Труба RAUTHERM S		
73	Труба RAUTHERM SPEED K		
74	Гофротрубы		
74	3.1.2 Надвижные гильзы и фитинги		
74	Надвижные гильзы		
75	Фитинги		
78	3.1.3 Способы крепления труб к полу		
78	Крепление труб на матах с фиксаторами Variopova		
80	Крепление труб на матах с липучкой RAUTHERM SPEED plus		
80	Крепление труб с помощью гарпун-скоб		
82	Крепление труб на фиксирующей шине RAUFIX		
83	Крепление труб на фиксирующей шине 10		
84	Крепление труб на арматурной сетке		
87	«Сухой» способ монтажа		
88	Комплекующие		
90	3.1.4 Системы укладки для настенного обогрева/охлаждения		
90	Настенный обогрев/охлаждение («мокрый» способ укладки труб)		
91	Настенный обогрев/охлаждение («сухой» способ укладки труб)		
92	3.1.5 Системы укладки для потолочного обогрева/охлаждения		
92	3.1.6 Коллекторы		
92	Распределительные коллекторы и комплекующие		
96	Распределительные шкафы		
98	3.1.7 Система регулирования		
98	Комплект температурного регулирования с постоянными параметрами flex 1"		
99	Смесительный насосный узел PMG-25		
100	Смесительный насосный узел PMG-32		
100	Система автоматического регулирования Nea		
		104	Система автоматического регулирования NEA SMART 2.0 – проводное подключение
		112	Комплекующие
		113	3.1.8 Инструменты и комплекующие
		113	Бараны для укладки труб
		114	3.2 Системы обогрева/охлаждения поверхностей для случаев особого применения
		115	3.2.1 Система подогрева и охлаждения ядра бетонных перекрытий REHAU
		115	Общие компоненты системы
		118	Надвижные гильзы
		119	3.2.2 Напольное отопление REHAU для промышленных зданий
		119	Напольное отопление для промышленных зданий в армированном бетоне
		119	Напольное отопление для промышленных зданий в сталефибробетоне
		120	Общие компоненты системы
		123	3.2.3 Системы для отопления амортизирующих полов в спортзалах
		123	Система для отопления амортизирующих полов с промышленным распределительным коллектором
		123	Система для отопления амортизирующих полов с напольным распределительным коллектором для спортзалов
		124	Общие компоненты системы
		127	3.2.4 Системы для обогрева открытых площадок
		127	Система для обогрева открытых площадок в бетонных панелях
		127	Системы для обогрева открытых площадок под тротуарную плитку
		128	Обогрев открытых площадок REHAU под натуральным и искусственным газонами
		128	Общие компоненты системы
		132	3.2.5 Промышленный коллектор REHAU

03 Обогрев/охлаждение поверхностей REHAU

3.1 Системы обогрева/охлаждения поверхностей REHAU

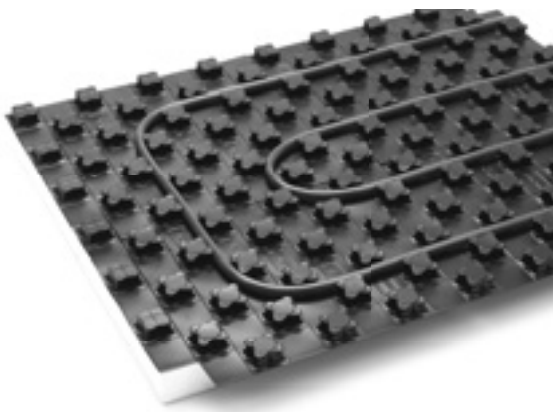

Мат с фиксаторами Variopova

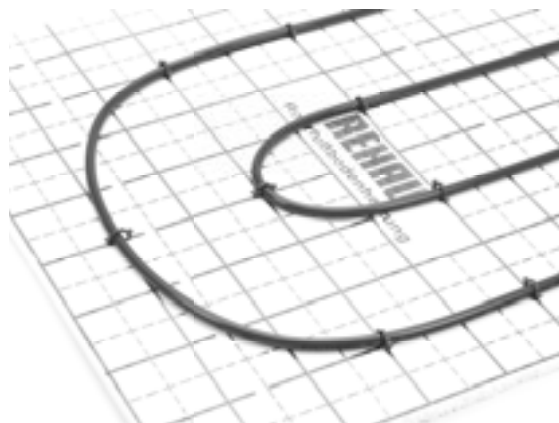

Крепление труб с помощью гарпун-скоб



Крепление труб на фиксирующей шине RAUFIX

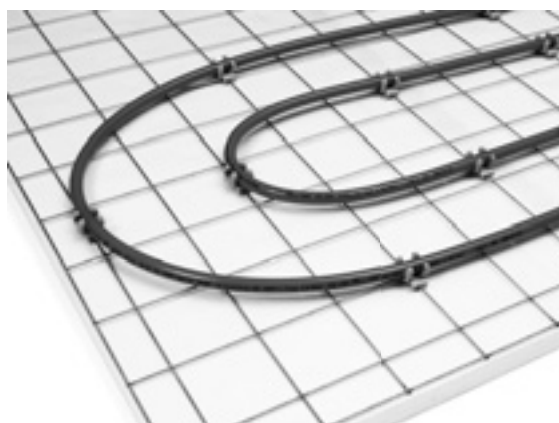

Крепление труб на арматурной сетке



Система напольного отопления/охлаждения («мокрый» способ укладки труб)

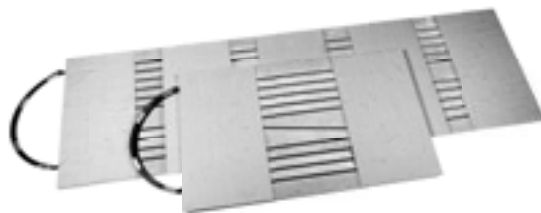

Система настенного отопления/охлаждения («сухой» способ укладки)

03 Обогрев/охлаждение поверхностей REHAU

3.1.1 Трубы и гофротрубы

Труба RAUTHERM S

- Предназначена для систем обогрева поверхностей.
- Материал: сшитый под высоким давлением при помощи пероксидов полиэтилен (PE-Xa) согласно DIN 16892.
- Кислородозащитный слой, согласно DIN 4726.
- Допуск: регистрационный номер DIN CERTCO: 3V226 PE-Xa или 3V227 PE-Xa.
- Цвет: 95307 красный.
- Вид поставки: бухты в картонных коробках (бухты, скрепленные шнуром из полипропилена)

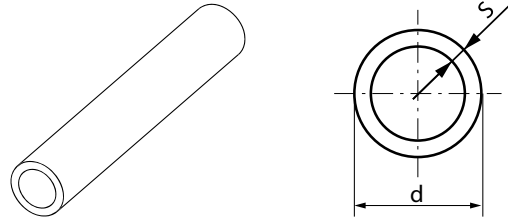

Артикул	d мм	S мм	Dy	Объем л/м	Вес кг/м	На поддоне	Кол-во в коробке	Единица поставки	Вид поставки	Цена* €/м
11311281240	10,1	1,1	8	0,048	0,037	3600 м	240 м	240 м	240 м бухта	1,51
11365721120	14	1,5	10	0,095	0,069	1800 м	120 м	120 м	120 м бухта	1,73
11365721600	14	1,5	10	0,095	0,069	4200 м	-	600 м*	600 м бухта	1,59
11361401120	17	2,0	12	0,133	0,102	1800 м	120 м	120 м	120 м бухта	1,92
11361401240	17	2,0	12	0,133	0,102	1920 м	240 м	240 м	240 м бухта	1,92
11361401500	17	2,0	12	0,133	0,102	2000 м	-	500 м*	500 м бухта	1,77
11361601120	20	2,0	15	0,201	0,123	1800 м	120 м	120 м	120 м бухта	2,66
11361601240	20	2,0	15	0,201	0,123	1680 м	240 м	240 м	240 м бухта	2,66
11361601500	20	2,0	15	0,201	0,123	1500 м	500 м	500 м	500 м бухта	2,45
11367701120	25	2,3	20	0,327	0,177	960 м	120 м	120 м	120 м бухта	4,05
11367701300	25	2,3	20	0,327	0,177	900 м	-	300 м*	300 м бухта	4,05
11369001050	32	2,9	25	0,539	0,280	1125 м	50 м	50 м	50 м бухта	5,73
11369001100	32	2,9	25	0,539	0,280		100 м	100 м	100 м бухта	5,50

Труба RAUTHERM SPEED K

- Предназначена для систем обогрева поверхностей. Используется в системе быстрого монтажа RAUTHERM SPEED. По спирали нанесена лента липучка для фиксации на матах RAUTHERM SPEED plus (13161101002).
- Материал: сшитый под высоким давлением при помощи пероксидов полиэтилен (PE-Xa) согласно DIN 16892.
- Кислородозащитный слой, согласно DIN 4726.
- Допуск: регистрационный номер DIN CERTCO: 3V226 PE-Xa или 3V227 PE-Xa.
- Цвет: оранжевый
- Вид поставки: бухты в картонных коробках (бухты, скрепленные шнуром из полипропилена, без коробки)

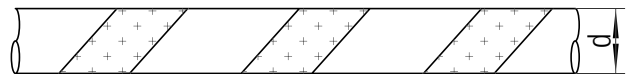

Артикул	d мм	S мм	Dy	Объем л/м	Вес кг/м	На поддоне	Кол-во в коробке	Единица поставки	Вид поставки	Цена* €/м
11602501240	14	1,5	10	0,095	0,069	3600 м	240 м	240 м	240 м бухта	2,33
11602501600	14	1,5	10	0,095	0,069	3600 м	600 м*	600 м*	600 м бухта	2,13

* Рекомендованные цены

Гофротруба

- Используется для защиты трубы в зонах подхода к коллекторам, а также в местах прохождения через деформационные швы, согласно DIN 18560.
- Материал: полиэтилен, соответствует стандарту 49019.
- Выдерживает температуру до +105 °С.
- Цвет: черный.
- Вид поставки: бухта.

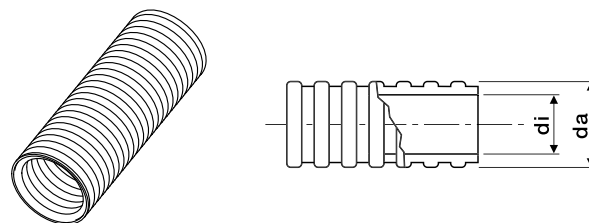

Артикул	Для труб из RAU-VPE	da, мм	di, мм	Вес кг/м	На поддоне	Единица поставки	Вид поставки	Цена* €/м
11371961050	10/14	21	17	0,047	2800 м	бухта	50 м	0,92
11374271050	16/17	24	19	0,061	2400 м	бухта	50 м	1,09
11374281050	20	28	23	0,097	1800 м	бухта	50 м	1,23
11371601025	25	34	29	0,140	1250 м	бухта	25 м	1,61
11371701025	32	42	36	0,220	900 м	бухта	25 м	2,23

3.1.2 Надвижные гильзы и фитинги**Надвижные гильзы**

- Для выполнения соединений на надвижных гильзах с трубой RAUTHERM S, соответствует DIN 18380.
- Можно укладывать в бетон, жидкую стяжку и под штукатурку без ревизии.
- Материал: латунь, оцинкованная в массе.
- Только для труб RAUTHERM S 14 x 1,5; 17 x 2,0; 20 x 2,0; 25 x 2,3 и 32 x 2,9.

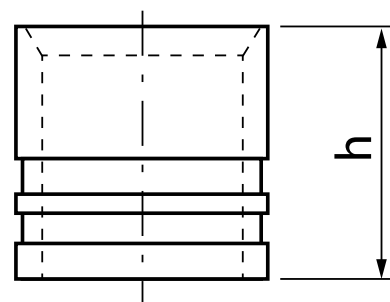

Артикул	Типоразмер	Размер, мм h	Вес кг/шт.	Единица поставки	Цена* €/м
12005361001	10	15	0,010	10 шт.	0,99
12460341001	14	15	0,014	50 шт.	1,31
12502971002	17	20	0,019	50 шт.	1,34
12503071002	20	20	0,020	50 шт.	1,39
12591971002	25	27	0,037	50 шт.	2,16
11395821001	32	35	0,097	50 шт.	5,84

Фитинги

Муфта соединительная равнопроходная

- Только для труб RAUTHERM S 10,1 x 1,1; 14 x 1,5; 17 x 2,0; 20 x 2,0; 25 x 2,3 и 32 x 2,9.
- Служит для соединения труб RAUTHERM S. В сочетании с подвижной гильзой получается неразборное и долговечное соединение, согласно DIN 18380.
- Материал: оцинкованная или никелированная латунь.
- Соединения можно укладывать в бетон, жидкую стяжку и под штукатурку без ревизии.

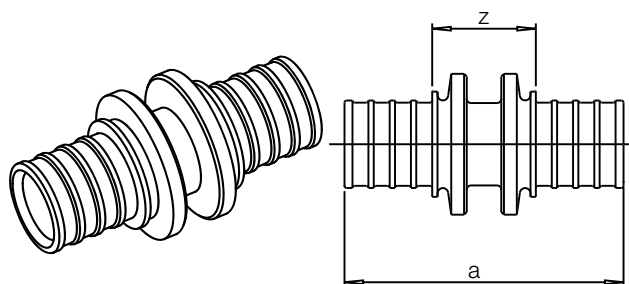

Артикул	Типоразмер	Размер, мм		Вес кг/ шт.	Единица поставки	Цена* €/ шт.
		a	z			
Равнопроходная						
12005261001	10	37	17	0,020	10 шт.	6,69
12460241001	14	37	17	0,028	10 шт.	7,15
12502771002	17	52	22	0,053	10 шт.	7,24
12503171002	20	52	22	0,060	10 шт.	8,60
12591871002	25	65	22	0,090	5 шт.	10,77
12611231001	32	78	24	0,180	10 шт.	22,29
Переходная						
12005331001	17-10	51	26	0,041	10 шт.	10,70
12005341001	20-10	52	27	0,050	10 шт.	10,70
12005541001	25-10	61	29	0,073	10 шт.	8,30
12490971001	17-14	49	24	0,045	10 шт.	8,30
12594691002	20-17	57	27	0,061	10 шт.	12,53
12594591002	25-20	65	28	0,070	10 шт.	16,84
12611131001	32-25	78	30	0,130	10 шт.	29,46

* Рекомендованные цены

Переходники с наружной резьбой

- Применяется в системах обогрева поверхностей с трубами RAUTHERM S.
- Резьба соответствует стандарту VOB DIN 18380, а соединение стандарту DIN 8076 часть 1.
- Материал: оцинкованная или никелированная латунь.

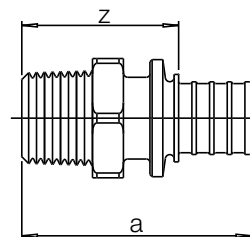
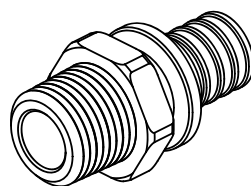

Артикул	Типоразмер	Размер, мм		SW	Вес кг/ шт.	Единица поставки	Цена* €/ шт.
		a	z				
12005661001	10-R1/2	44	34	36	0,055	10 шт.	7,85
12350801001	14-R1/2	43	33	22	0,070	10 шт.	9,23
12685601001	17-R 3/8	47	32	22	0,050	10 шт.	9,29
12588171002	17-R1/2	50	35	22	0,070	10 шт.	9,29
12685701001	20-R1/2	50	35	22	0,071	10 шт.	10,31
12588271002	20-R 3/4	52	37	27	0,100	10 шт.	10,31
12685801001	25-R 3/4	61	39	23	0,114	5 шт.	16,37
12534391002	25-R1	62	40	34	0,170	5 шт.	16,37
12611431001	32-R1	70	43	28	0,210	10 шт.	16,38

Угольник 90°

- Предназначен для соединения труб RAUTHERM S под углом 90°.
- В сочетании с подвижной гильзой получается неразборное и долговечное соединение согласно DIN 18380.
- Соединения можно укладывать в бетон, жидкую стяжку и под штукатурку без ревизии.
- Материал: оцинкованная латунь.

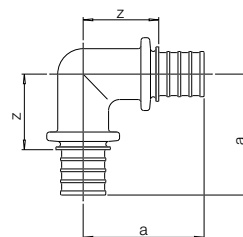
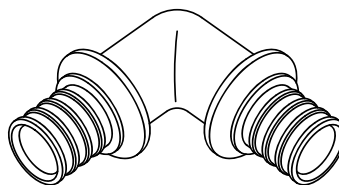

Артикул	Типоразмер	Размер, мм		Вес кг/ шт.	Единица поставки	Цена* €/ шт.
		a	z			
12350901001	14	34	24	0,090	5 шт.	10,39
12588971002	17	43	28	0,090	5 шт.	10,46
12589071002	20	45	30	0,110	5 шт.	10,62
12594491002	25	59	37	0,190	5 шт.	13,53
12611031001	32	64	37	0,300	3 шт.	27,23

Тройник

- Предназначен для соединения труб RAUTHERM S, в сочетании с подвижной гильзой получается неразборное и долговечное соединение согласно DIN 18380.
- Соединения можно укладывать в бетон жидкую стяжку и под штукатурку без ревизии.
- Материал: оцинкованная латунь.

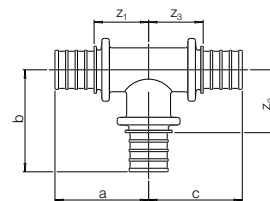
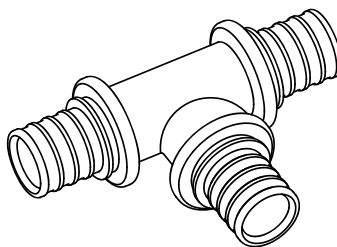

Артикул	Типоразмер	Размер, мм						Вес кг/ шт.	Единица поставки	Цена* €/ шт.
		a	b	c	z1	z2	z3			
Равнопроходный										
12502871002	17-17-17	39	43	39	24	28	24	0,110	5 шт.	10,73
12588771002	20-20-20	43	45	40	25	30	25	0,130	5 шт.	16,98
12535291002	25-25-25	50	59	50	28	37	28	0,220	5 шт.	19,37
12610531001	32-32-32	59	64	59	32	37	32	0,360	3 шт.	38,62
С уменьшенным боковым проходом										
12005431001	17-10-17	35	35	35	20	25	20	0,084	5 шт.	9,44
12005441001	20-10-20	35	36	35	20	26	20	0,097	5 шт.	9,44
12005631001	25-10-25	48	41	48	26	31	25	0,135	5 шт.	14,07
12005641001	32-10-32	54	44	54	27	34	27	0,238	5 шт.	23,34
12491071001	17-14-17	40	36	40	25	26	25	0,100	5 шт.	11,75
12588671002	20-17-20	39	45	39	24	30	24	0,130	5 шт.	16,71
12535691002	25-17-25	45	51	46	25	36	25	0,180	5 шт.	22,01
12535391002	25-20-25	48	51	48	26	36	26	0,190	5 шт.	19,37
12611631001	32-20-32	54	51	54	27	36	27	0,280	3 шт.	40,73
С уменьшенным торцевым проходом										
12685501001	25-25-20	50	59	43	29	37	28	0,190	5 шт.	21,91
С уменьшенными боковым и торцевым проходами										
12588571002	20-17-17	39	45	39	24	30	24	0,110	5 шт.	16,62
12535591002	25-20-20	48	51	40	26	36	25	0,160	5 шт.	18,63
С увеличенным боковым проходом										
12685201001	20-25-20	42	53	42	27	31	27	0,180	5 шт.	18,63

* Рекомендованные цены

3.1.3 Способы крепления труб к полу

Крепление труб на матах с фиксаторами Varionova

Маты с фиксаторами Varionova 30-2

- Тепло- и звукоизолирующий слой из вспененного полистирола, согласно EN 13163. Верхняя поверхность представляет собой глубокотянутую пленку из полистирола с фиксаторами для крепления труб.
- По периметру имеется фальц (паз) для бесшовного соединения матов.
- Согласно DIN 18560 и DIN EN 13813 относится к монтажному классу А.
- Строительный класс В2 согласно DIN 4102.
- Класс огнестойкости Е согласно DIN EN 13501.
- Габаритный размер мата: 1450 x 850 мм.
- Расчетный размер мата: 1400 x 800 мм = 1,12 м².
- Применяется для труб RAUTHERM S 14 x 1,5; 16 x 2,2; 16 x 2,6 и 17 x 2,0.
- Цвет покрытия: черный.
- Вид поставки: в картонных коробках.

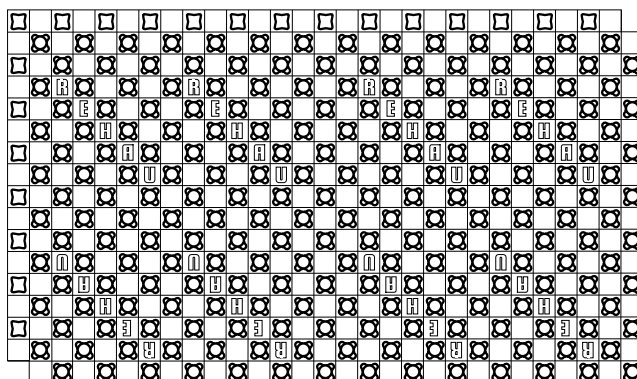

Артикул	Обозначение	Общая высота, мм	Толщина теплоизолирующего слоя, мм	Термическое сопротивление, (м ² К)/Вт	Нагрузка, кН/м ²	Вес кг/м ²	Единица поставки	Цена* €/м ²
12278291001**	Мат с фиксаторами Varionova 30-2	50	30	0,75	5,0	1,580	11,2 м ²	26,34

Панель с фиксаторами Varionova

- Глубокотянутая пленка без тепло- и звукоизоляции с фиксаторами для крепления труб.
- Материал: полистирол.
- Монтажный класс А согласно DIN 18560 и DIN EN 13813.
- Строительный класс В2 согласно DIN 4102.
- Класс огнестойкости Е согласно DIN EN 13501.
- Габаритный размер панели: 1450 x 850 мм.
- Расчетный размер: 1400 x 800 мм = 1,12 м².
- Применяется для труб RAUTHERM S 14 x 1,5; 16 x 2,2; 16 x 2,6 и 17 x 2,0.
- Цвет покрытия: черный.
- Вид поставки: в картонных коробках.

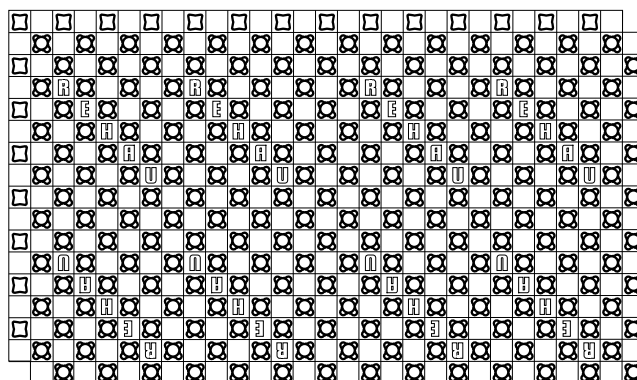

Артикул	Обозначение	Общая высота, мм	Нагрузка, кН/м ²	Вес кг/м ²	Единица поставки	Цена* €/м ²
12278391001	Панель с фиксаторами Varionova	24	60	1,050	17,92 м ²	15,07

* Рекомендованные цены ** Улучшение звукоизоляции: от 28 дБ при удельной массе бетонной стяжки ≥ 70 кг/м².

Соединительная полоса

- Соединительная полоса надежно фиксирует маты с теплоизоляционной прокладкой и без нее между собой.
- Строительный класс B2 согласно DIN 4102.
- Класс огнестойкости E согласно DIN EN 13501.
- Размеры: 950 x 100 мм.
- Цвет: черный.
- Вид поставки: в картонных коробках.

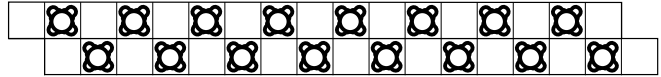

Артикул	Обозначение	Общая высота, мм	Вес кг/ шт.	Единица поставки	Цена* €/ шт.
12278491001	Соединительная полоса	20	0,060	20 шт.	3,38

Краевая полоса

- Краевая полоса из полистирола предназначена для перехода на неотапливаемую зону, в которой не уложены маты с фиксаторами Varionova.
- Строительный класс B2 согласно DIN 4102.
- Класс огнестойкости E согласно DIN EN 13501.
- Размеры: 950 x 300 мм.
- Цвет: черный.
- Вид поставки: в картонной коробке.

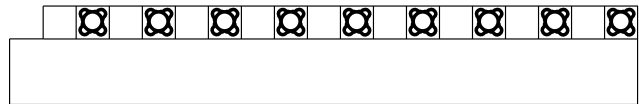

Артикул	Обозначение	Общая высота, мм	Вес кг/ шт.	Единица поставки	Цена* €/ шт.
12278591001	Краевая полоса	20	0,120	20 шт.	3,71

Гарпун-скоба для фиксации труб

- Используется для закрепления труб на матах с фиксаторами Varionova.
- Строительный класс B2 согласно DIN 4102.
- Класс огнестойкости E согласно DIN EN 13501.
- Цвет: черный.
- Вид поставки: ПЭ-пакет.

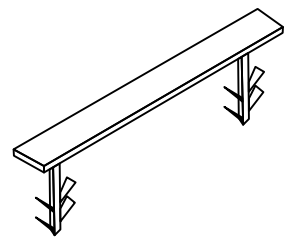

Артикул	Обозначение	Вес кг/ шт.	Единица поставки	Цена* €/ шт.
12392031001	Гарпун-скоба	0,003	100 шт.	0,28

Клипса для фиксации матов

- Предназначена для закрепления панелей Varionova на теплоизоляционных матах.
- Вид поставки: ПЭ-пакет.



Артикул	Обозначение	Вес кг/ шт.	Единица поставки	Цена* €/ шт.
12278691001	Клипса для фиксации матов	0,010	20 шт.	0,38

Крепление труб на матах с липучкой RAUTHERM SPEED plus**Крепление труб на матах с липучкой RAUTHERM SPEED plus**

- Маты на самоклеющейся основе с одной стороны и липучкой с другой для фиксации трубы RAUTHERM SPEED K
- Материал: PE
- Размер матов в рулонах: 0,930 x 16,13 м / площадь 15 м²
- Вид поставки: рулоны

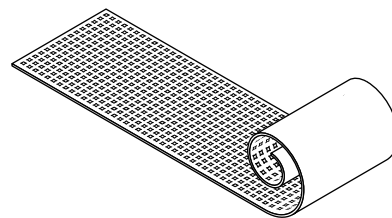

Артикул	Обозначение	Вид поставки	Нагрузка, кН/м ²	Единица поставки	Цена* €/ шт.
13161101002	RAUTHERM SPEED plus мат с липучкой	рулон	0,870	15 м ² .	12,44

Крепление труб с помощью гарпун-скоб**Крепление труб с помощью гарпун-скоб**

- Мат для монтажа гарпун-скобами REHAU.
- Состоит из тепло- и звукоизолирующего слоя из вспененного полистирола согласно EN 13163. Верхняя поверхность каширована гидроизолирующим слоем согласно DIN 18560, DIN EN 13813, DIN EN 1264. Имеет разметку для укладки трубы.
- Монтажный класс А согласно DIN 18560 и DIN EN 13813.
- Строительный класс В согласно DIN 4102.
- Класс огнестойкости Е согласно DIN EN 13501.
- Размер матов в рулонах: длина рулона 12 м, ширина 1 м.
- Размер матов в виде плит: длина 2 м, ширина 1 м.
- Вид поставки: рулоны или плиты, упакованные в ПЭ-пленку.



Артикул	Толщина dn –С, мм	Упаковка	Термическое сопротивление	Теплопроводность, Вт/(мК)	Нагрузка, кН/м ²	Улучшение тепло- и звукоизолирующих свойств, dB	Вес кг/м ²	Единица поставки	Цена* €/м ²
12404911002	20-2	Рулон	0,50	0,040	5,0	26	0,370	12 м ²	12,91
12053131002	30-2	Рулон	0,75	0,040	5,0	28	0,620	12 м ²	16,37
12620931001	30-2	Плита	0,75	0,040	5,0	28	0,620	12 м ²	16,37
12623931001	50-2	Плита	1,25	0,040	5,0	29	0,900	8 м ²	22,15
12003831001	70-2	Плита	2,00	0,035	10,0	26	1,790	6 м ²	46,42

Улучшение тепло- и шагозвукоизолирующих свойств для монолитных перекрытий и жидкой стяжки, нанесенной на тепло-, шагозвукоизолирующий слой массой ≥ 70 кг/м².

Крепежный пистолет multi

- Крепежный пистолет предназначен для установки гарпун-скоб RAUTAC (12402211002) и гарпун-скоб (12623731001, 12623731002) на мат.



Артикул	Вес кг/ шт.	Единица поставки	Цена* €/ шт.
12278351001	2,57	1 шт.	530,47

Гарпун-скобы для крепления труб 14-17 мм

- Гарпун-скобы для фиксации труб RAUTHERM S 14-17 мм и универсальных труб RAUTITAN flex 16 мм на мате.
- Цвет: черный.
- Вид поставки: в виде магазина по 30 штук.
- * термически спаяны между собой, по 30 штук магазин.

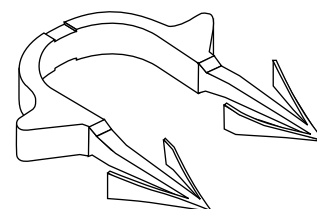

Артикул	Межцентровое расстояние, мм	Внутренняя длина скобы, мм	Вес кг/ шт.	Кол-во в коробке	Единица поставки	Цена* €/ шт.
12402211002	21	35	0,001	6000 шт.	300 шт.	0,18

Гарпун-скобы для крепления труб 20 мм

- Гарпун-скобы для фиксации труб RAUTHERM S 20 мм и универсальных труб RAUTITAN flex 20 мм на мате.
- Цвет: черный.
- Вид поставки: в виде магазина по 30 штук.

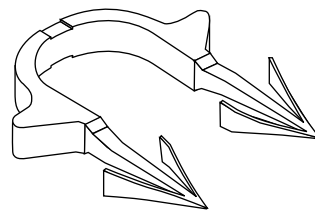

Артикул	Межцентровое расстояние, мм	Внутренняя длина скобы, мм	Вес кг/ шт.	Кол-во в коробке	Единица поставки	Цена* €/ шт.
12623731002	22	42	0,002	6000 шт.	300 шт.	0,19

Крепление труб на фиксирующей шине RAUFIX**Шина RAUFIX 14/16/17/20**

- Фиксирующая шина для быстрого монтажа труб RAUTHERM S с гарпун-дюбелями на нижней стороне. Может наращиваться с обеих сторон при помощи замкового соединения.
- Приподнятие трубы: 5 мм.
- Вид поставки: связками в коробке.
- Может поставляться с гарпун-дюбелями с нижней стороны или без них.
- Замковые соединения гарантируют прочную фиксацию шин между собой. Материал: ПП.
- Общая высота без гарпун-дюбеля: шина 14-24 мм, шина 16/17/18-20 мм.
- Вид поставки: в картонной коробке.



Артикул	Диаметр труб с гарпун-дюбелем мм	Ширина мм	Длина мм	Вес кг/м	На поддоне	Кол-во в коробке	Единица поставки	Цена* €/м
12439841001	14	40	1000	0,194	1800 м	900 м	10 м	3,71
12442481002	16/17/20	50	1000	0,237	1800 м	900 м	10 м	4,46
	без гарпун-дюбеля:							
12460141001	14	40	1000	0,187	1800 м	900 м	10 м	3,71
12402411001	16/17/20	50	1000	0,224	1800 м	900 м	10 м	3,99

Гарпун-скоба

- Гарпун-скобы для крепления шин RAUFIX на изоляции.
- Материал: ПП.
- Цвет: красный.
- Вид поставки: упакованы в ПЭ-пакеты.

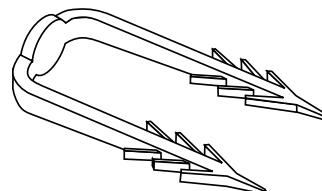

Артикул	Межцентровое расстояние между зубцами, мм	Длина скобы, мм	Вес кг/ шт.	Кол-во в коробке	Единица поставки	Цена* €/ шт.
12592681001	20	50	0,001	5000 шт.	500 шт.	0,15

Защитная пленка

- Прозрачная пленка изготовлена из полиэтилена и предназначена для нанесения на тепло- и звукоизоляцию в соответствии с требованиями DIN 18560, для защиты от проникновения влаги из бетонной стяжки.
- Материал: полиэтилен.
- Ширина, рулона: 600 мм.
- Вид поставки: в рулонах по 100 м длиной, упакованных в ПЭ.



Артикул	Ширина пленки мм	Площадь м ²	Номинальная толщина	Вес кг/ шт.	Единица поставки	Цена* €/м ²
12560541003	1200	120	0,2	29,000	120 м ²	1,30

Крепление труб на фиксирующей шине 10**Фиксирующая шина 10**

- Для фиксации труб RAUTHERM S 10,1 x 1,1 мм.
- Благодаря замковым соединениям можно легко состыковать фиксирующие шины между собой.
- Материал: ПП.
- Вид поставки: связка в картонной коробке.

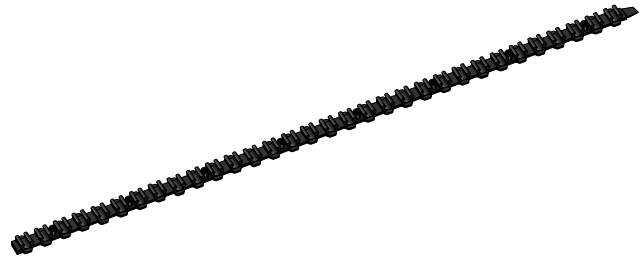

Артикул	Диаметр труб мм	Ширина мм	Длина мм	Вес кг/м	На поддоне	Кол-во в коробке	Единица поставки	Цена* €/ шт.
12288801001	10,1	25	800	0,073	1650 шт.	50 шт.	50 шт.	3,53

Двойной держатель 10

- Для прокладки труб RAUTHERM S 10,1 x 1,1 мм в местах поворота.
- Материал: полиэтилен, без содержания кадмия.
- Цвет: черный.

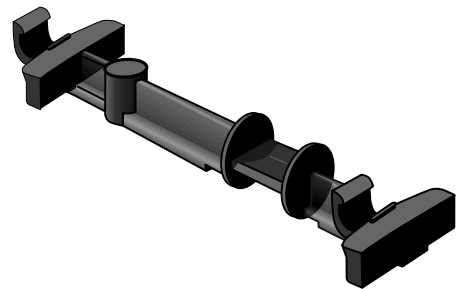

Артикул	Диаметр труб мм	Вес кг/ шт.	Кол-во в коробке	Единица поставки	Цена* €/ шт.
12288901001	10,1	0,010	1000 шт.	50 шт.	0,99

Фиксатор поворота трубы 90° для труб RAUTHERM S с крепежной петлей

- Предназначен для фиксации поворота труб RAUTHERM S 10,1 x 1,1 мм под углом 90°
- Материал: полиамид.
- Температурная устойчивость от -5° до +60 °С.
- Цвет: черный.

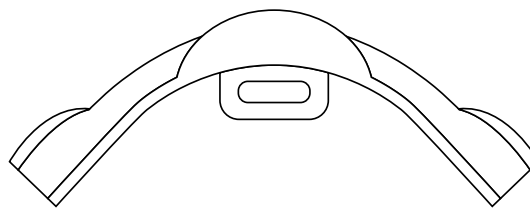

Артикул	Диаметр труб мм	Вес кг/ шт.	Кол-во в коробке	Единица поставки	Цена* €/ шт.
12289501002	10,1	0,029	3250 шт.	25 шт.	1,92

Отстенная изоляция 80 мм

- Изготовлена из экструдированного вспененного ПЗ.
- Строительный класс B2 согласно DIN 4102.
- Класс огнестойкости E согласно DIN EN 13501.
- Самоклеющаяся полоса приклеивается к стене; имеется фартук с самоклеющейся полосой.
- Цвет: серый.



Артикул	Толщина мм	Высота мм	Свободная длина пленки, мм	Вес кг/м	Вместимость мешка	Единица поставки	Цена* €/м
12888011001	8	80	50	0,060	100 м	100 м	1,39

Крепление труб на арматурной сетке

Проволочная обвязка с пластмассовым покрытием для соединения трубы к арматурной сетке RM 100

- Крайние ячейки на короткой и длинной стороне составляют 50 мм.
- Материал: оцинкованная стальная проволока, диаметром 3 мм.
- Вид поставки: связками по 10 штук.

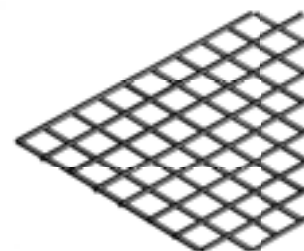

Артикул	Размер ячейки мм x мм	Длина x Ширина мм x мм	Монтажная площадь, м ²	Вес кг/ шт.	Кол-во в коробке	Единица поставки	Цена* €/ шт.
12563241010	100 x 100	2100 x 1200	2,50	2,800	230 шт.	10 шт.	20,15

Поворотная клипса quattro

- Для крепления труб RAUTHERM S14 мм – 20 мм, а также для труб RAUTITAN flex 16 мм / 20 мм на продольных и поперечных перемычках арматурной сетки RM 100.
- Материал: ПП.
- Поднятие трубы: 11 мм.
- Цвет: светло серый.
- Упаковка: коробка. Собраны в обоймы из 8 шт.



Артикул	Вес кг/ шт.	Единица поставки	Цена* €/ шт.
12125511001	0,007	400 шт.	0,38

Штанга для крепления клипс quattro

- Для крепления поворотных клипс QUATTRO (арт. 12125511001) на арматурной сетки RM 100.



Артикул	Вес кг/ шт.	Единица поставки	Цена* €/ шт.
12125521001	0,530	1 шт.	75,94

Проволочная обвязка

- Проволочная обвязка с пластмассовым покрытием для соединения арматурной сетки RM 100.
- Вид поставки: в пакетах.



Артикул	L мм	Вес кг/ шт.	Кол-во в коробке	Единица поставки	Цена* €/ шт.
12563441007	100	0,140	5000 шт.	100 шт.	3,13

Приспособление для закручивания проволочной обвязки

- Приспособление предназначено для быстрого и удобного закручивания проволочной обвязки (арт. 12563441007).

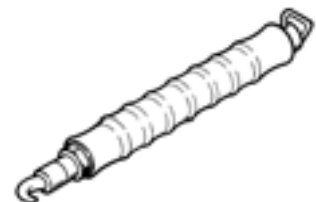

Артикул	Вес кг/ шт.	Единица поставки	Цена* €/ шт.
12573041003	0,440	1 шт.	41,99

Ремешок для обвязки

- Материал: полиамид.
- Термоустойчивость в диапазоне от -40 °С до +105 °С.
- Цвет материала: натуральный.
- Вид поставки: упакованы в ПЭ-пакеты.



Артикул	Типоразмер Ширина x Длина (мм x мм)	Прочность на растяжение Н/мм ²	Вес кг/100 шт.	Единица поставки	Цена* €/шт.
17244481100	4,8 x 178	220	0,140	100 шт.	7,61

Защитная пленка

- Пленка изготовлена из полиэтилена и предназначена для нанесения на тепло- и звукоизоляцию в соответствии с требованиями DIN 18560.
- Ширина, рулона: 600 мм.
- Вид поставки: в рулонах по 100 м длиной, упакованных в ПЭ.



Артикул	Ширина пленки мм	Площадь м ²	Номинальная толщина, мм	Вес кг/шт.	Единица поставки	Цена* €/м ²
12560541003	1200	120	0,2	29,000	120 м ²	1,30

Дюбель

- Дюбель для фиксирования изоляции.
- Количество: 2 шт. на1м²
- Диаметр отверстия: 8 мм
- Глубина: не менее 45 мм в основании бетонной плиты.
- Материал: полиамид



Артикул	Вес кг/шт.	Кол-во в коробке	Единица поставки	Цена* €/шт.
12093361001	0,009	50 шт.	10 шт.	0,46

«Сухой» способ монтажа

Теплоизоляционный мат TS-14

- Изготовлен из твердого вспененного полистирола согласно DIN 13163.
- В W-образные канавки мата устанавливаются теплопроводные пластины TS-14.
- В области поворота крепятся поворотные пластины TS-14.
- Для шага укладки: 12,5 см.
- Строительный класс B1 согласно DIN 4102.
- Класс огнестойкости E согласно DIN EN 13501, трудно воспламеняемый, прошедший проверку качества.
- Размер мата: 1000 x 500 мм.
- Вид поставки: упакован в пленку.



Артикул	Обозначение	Номинальная толщина, мм	Сопротивление теплопередаче (м ² К)/Вт	Расчетное значение теплопроводности Вт/(мК)	Вес кг/м ²	Единица поставки	Цена* €/ шт.
12002991001	Теплоизоляционный мат TS-14	25	0,50	0,035	0,418	10 шт.	16,89

Теплопроводная пластина TS-14

- Изготовлена из оцинкованной огнем листовой стали.
- Устанавливается в W-образные канавки теплоизоляционного мата TS-14.
- Размер пластины: 998 x 123 мм.
- Для трубы RAUTHERM S 14 x 1,5.
- Вид поставки: картонная коробка.



Артикул	Обозначение	Толщина, мм	Вес кг/ шт.	Единица поставки	Цена €/ шт.
12003031001	Теплопроводная пластина TS-14	0,4	0,451	48 шт.	6,13

Поворотная пластина TS-14

- Изготовлена из оцинкованной огнем листовой стали.
- Устанавливается в W-образные канавки теплоизоляционного мата TS-14 в области поворота трубы.
- Размер пластины: 245 x 110 мм.
- Для трубы RAUTHERM S 14 x 1,5.
- Вид поставки: картонная коробка.

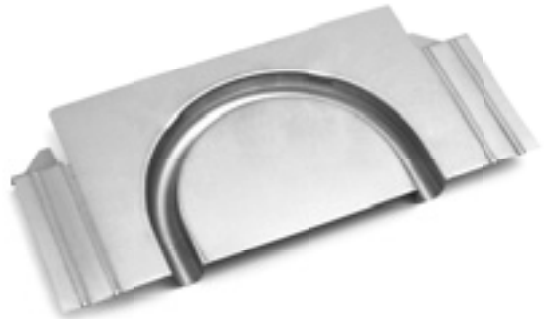

Артикул	Обозначение	Толщина, мм	Вес кг/ шт.	Единица поставки	Цена €/ шт.
12003041001	Поворотная пластина TS-14	0,5	0,119	25 шт.	6,94

* Рекомендованные цены

Комплектующие

Профилированная отстенная изоляция

- Изготовлена из экструдированного вспененного ПЭ.
- Строительный класс B2 согласно DIN 4102.
- Класс огнестойкости E согласно DIN EN 13501, нормально воспламеняющаяся.
- Самоклеющаяся полоса приклеивается к стене; профилирована для лучшего прилегания в углах помещения; имеется пленочный фартук.
- Цвет: серый.



Артикул	Толщина мм	Высота мм	Длина пленочного фартука, мм	Вес кг/м	Вместимость мешка	Единица поставки	Цена* €/м
12179041001	8	150	230	0,035	100 м	100 м	1,65

Профиль для деформационного шва

- Для образования гибких деформационных швов в напольном отоплении и ограничения полей стяжки.
- Вспененный полиэтилен низкой плотности с закрытыми порами с кашированной жесткой пленкой для придания прочности.
- С самоклеющейся полосой на подошве.
- Цвет: серый.

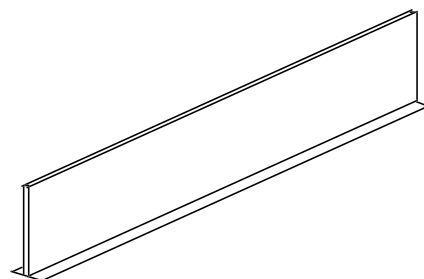

Артикул	Высота, мм	Общая толщина, мм	Длина мм	Вес кг/м	Кол-во в коробке	Единица поставки	Цена* €/м
12392431001	100	10	1200	0,160	24 м	24 м	13,74

Фиксатор поворота трубы 90°

- Для фиксации трубы RAUTHERM S.
- Материал: полиамид.
- Температурная устойчивость от -5° до +60 °С.
- Цвет: черный.



Артикул	Типоразмер	Вес кг/ шт.	Единица поставки	Цена* €/ шт.
12278331001	14	0,023	25 шт.	1,54
12393331001	16/17	0,033	25 шт.	1,77
12393431001	20	0,058	25 шт.	2,23
12391931001	25	0,110	25 шт.	3,77

Присадка для добавления в стяжку «Р»*

- Присадка для добавления в стяжку в соответствии с DIN 18560.
- Материал: не воспламеняемый, не содержащий хлорида.
- Свойства: для улучшения теплопроводности и увеличения прочности на сдвливание и изгиб.
- Использовать только для жидких цементных стяжек согласно DIN 18560.
- Расход: 35 г на м² и см толщины стяжки.
- Вид поставки: пластиковая канистра 10 кг.



Артикул	Единица поставки	Цена* €/кг
12563741003	10 кг	6,18

* Поставляется с апреля по октябрь месяц

Присадка для добавления в стяжку «MINI»*

- Полимерная дисперсия для изготовления модифицированных полимером стяжек для уменьшения толщины стяжки в соответствии с DIN 18560.
- Материал: трудно воспламеняемая полимерная дисперсия.
- Свойства: для уменьшения толщины стяжки и увеличения прочности на разрыв и сдвливание (сжатие).
- Предназначена для тонкослойных и высокопрочных цементных стяжек согласно DIN 18560 часть 2 с минимальным покрытием трубы 30 мм.
- Использовать только для цементных стяжек!
Расход: 0,2 кг/м² и см толщины стяжки.
- Вид поставки: пластиковая канистра 25 кг.



Артикул	Единица поставки	Цена* €/кг
12616651001	25 кг	10,31

* Поставляется с апреля по октябрь месяц

Полимерные волокна

- В сочетании с вышеуказанной полимерной дисперсией для уменьшения толщины стяжки в соответствии с DIN 18560 часть 2 и предотвращения образования трещин.
- Материал: полимерные волокна из полипропилена (ПП).
- Свойства: полимерные волокна обеспечивают защиту от образования трещин и повышают прочность на сдвливание и изгиб.
- Применяется вместе с присадкой в стяжку «mini» или Р.
- Расход: 10 г полимерных волокон на м² и см толщины стяжки.
- Вид поставки: ПЭ-пакет/картонная коробка 1кг.



Артикул	Единица поставки	Цена* €/кг
12654711001	10 кг	1 кг 24,76

* Рекомендованные цены

Клейкая лента

- Предназначена для герметизации швов между теплоизоляционными матами от проникновения влаги из стяжки, согласно DIN 18560.
- Материал: пленка из полиэстера с акриловым клеем.
- Свойства: очень прочная, прозрачная клейкая лента.
- Сопротивление отслаиванию: (180°), согласно AFERA 4001:3 Н/см.

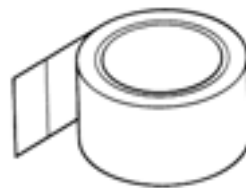

Артикул	Длина ленты	Ширина ленты	Вес кг/ шт.	Единица поставки	Цена* €/ шт.
12619491001	66 м	50 мм	0,159	1 шт.	10,00

Машинка для нанесения клейкой ленты

- Для оптимальной размотки клейкой ленты REHAU (арт. 12619491001).
- Материал: катушка для размотки из ударопрочного пластика.
- Свойства: легкий, с эргономичной ручкой для оптимальной размотки, для быстрой смены катушки, с устойчивым к коррозии защитным клинком.



Артикул	Вес кг/ шт.	Единица поставки	Цена* €/ шт.
12619591001	0,397	1 шт.	60,26

3.1.4 Системы укладки для настенного обогрева/охлаждения**Настенный обогрев/охлаждение («мокрый» способ укладки труб)****Фиксирующая шина 10**

- Предназначена для фиксации труб RAUTHERM S 10,1 x 1,1 мм.
- Удлиняется с обеих сторон с помощью разъемных соединений.
- Материал: полипропилен.
- Вид поставки: связка в картонной коробке.

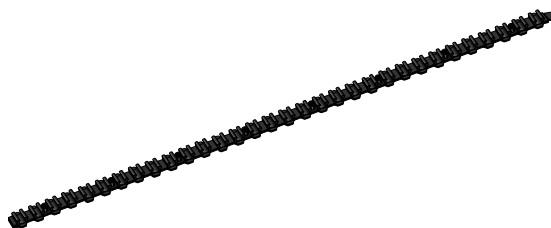

Артикул	Диаметр труб мм	Ширина мм	Длина мм	Вес кг/м	На поддоне	Кол-во в коробке	Единица поставки	Цена* €/ шт.
12288801001	10,1	25	800	0,073	1650 шт.	50 шт.	50 шт.	3,53

Двойной держатель 10

- Используется в качестве направляющей для трубы RAUTHERM S 10,1 x 1,1 мм или в местах поворота.
- Материал: полиэтилен, без содержания кадмия.
- Цвет: черный.

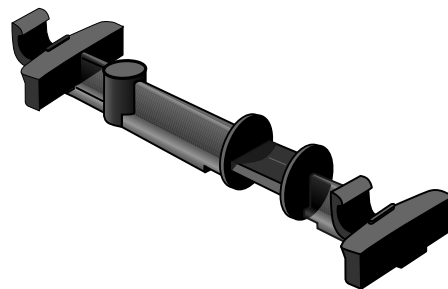

Артикул	Диаметр труб мм	Вес кг/ шт.	Кол-во в коробке	Единица поставки	Цена* €/ шт.
12288901001	10,1 мм	0,010	1000 шт.	50 шт.	0,99

Фиксатор поворота трубы 90° с крепежной петлей

- Предназначен для фиксации поворота труб RAUTHERM S 10,1 x 1,1 мм, под углом 90° и закрепления с помощью петли.
- Материал: полиамид.
- Цвет: черный.

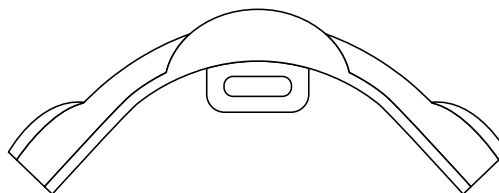

Артикул	Диаметр труб мм	Вес кг/ шт.	Кол-во в коробке	Единица поставки	Цена* €/ шт.
12289501002	10,1	0,029	3250 шт.	25 шт.	1,92

Настенный обогрев/охлаждение («сухой» способ укладки труб)**Настенная панель**

- Гипсоволокнистая панель 15 мм с интегрированной трубой RAUTHERM S 10,1 x 1,1 мм с шагом 45 мм в форме улитки.

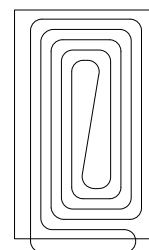

Артикул	Диаметр мм	Шаг мм	Площадь м ²	Вес кг/ шт.	Единица поставки	Цена* €/ шт.
12028601001	1000 x 625	45	0,625	9,400	1 шт.	90,08
12028501001	2000 x 625	45	1,25	19,000	1 шт.	158,62

3.1.5 Системы укладки для потолочного обогрева/охлаждения

Потолочная панель

- Гипсоволокнистая панель 15 мм с интегрированной трубой RAUTHERM S 10,1 x 1,1 мм с шагом 45 мм в виде двойного змеевика. К тыльной стороне приклеена теплоизоляция из полистирола EPS 035 толщиной 15 мм с усиливающими полосами гипсокартона.
- Общая толщина панели 30 мм.

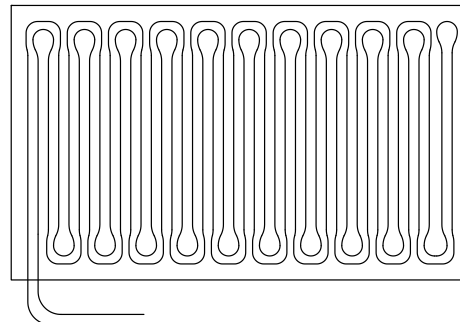

Артикул	Диаметр, мм	Шаг мм	Площадь м ²	Вес кг/шт.	Единица поставки	Цена* €/шт.
12028001001	500 x 1250	45	0,625	11,600	1 шт.	121,40
12027901001	1000 x 1250	45	1,25	23,700	1 шт.	194,24
12027801001	1500 x 1250	45	1,875	34,900	1 шт.	283,28
12027701001	2000 x 1250	45	2,5	46,800	1 шт.	348,01

3.1.6 Коллекторы

Распределительные коллекторы и комплектующие

Распределительный коллектор НКV**

- Материал: нержавеющая сталь.
- Включает в себя:
 - 2 распределительные трубы 1" для подачи и отвода теплоносителя с возможностью подключения с обеих сторон;
 - смонтированы на звукоизолирующих оцинкованных кронштейнах, соответствующих требованиям DIN 4109;
 - с вентилями для регулирования расхода на подающей трубе;
 - с запорными вентилями на обратной трубе. Для подключения сервопривода резьба М 30 x 1,5;
 - концевик коллектора с накидной гайкой 1", уплотнительная прокладка, воздухоотводчик 3/8" и кран для заполнения 1/2";
 - набор крепежных деталей;
 - маркировочные таблички.
- Вид поставки: в картонной коробке. Прямые шаровые краны 12081221001 или угловые шаровые краны 13152241001 необходимо заказывать отдельно.



Артикул	Обозначение	Группы контуров	Размеры (Ш x В x Г) мм x мм x мм	Вес кг/шт.	Единица поставки	Цена* €/шт.
12180211001	НКV 2 V2A	2 контура	307 x 285 x 86	3,000	1 шт.	203,29
12180311001	НКV 3 V2A	3 контура	362 x 285 x 86	3,400	1 шт.	241,74
12180411001	НКV 4 V2A	4 контура	417 x 285 x 86	3,800	1 шт.	280,16
12180511001	НКV 5 V2A	5 контуров	472 x 285 x 86	4,400	1 шт.	327,83

Артикул	Обозначение	Группы контуров	Размеры (Ш x В x Г) мм x мм x мм	Вес кг/ шт.	Единица поставки	Цена* €/шт.
12180611001	HKV 6 V2A	6 контуров	527 x 285 x 86	4,800	1 шт.	366,27
12180711001	HKV 7 V2A	7 контуров	582 x 285 x 86	5,200	1 шт.	426,24
12180811001	HKV 8 V2A	8 контуров	637 x 285 x 86	5,800	1 шт.	464,67
12180911001	HKV 9 V2A	9 контуров	692 x 285 x 86	6,200	1 шт.	501,59
12181011001	HKV 10 V2A	10 контуров	747 x 285 x 86	6,600	1 шт.	560,00
12181111001	HKV 11 V2A	11 контуров	802 x 285 x 86	7,200	1 шт.	598,46
12181211001	HKV 12 V2A	12 контуров	857 x 285 x 86	7,600	1 шт.	638,41

Коллектор с расходомерами HKV-D**

- Материал: нержавеющая сталь.
- Включает в себя:
 - 2 распределительные трубы 1" для подачи и отвода теплоносителя с возможностью подключения с обеих сторон;
 - смонтированы на звукоизолирующих оцинкованных кронштейнах, соответствующих требованиям DIN 4109;
 - с расходомерами на подающей трубе, с запорными вентилями на обратной трубе. Для подключения сервопривода резьба М 30 x 1,5;
 - концевик коллектора с накидной гайкой 1", уплотнительная прокладка, воздухоотводчик 3/8" и кран для заполнения 1/2";
 - набор крепежных деталей;
 - маркировочные таблички.
- Вид поставки: в картонной коробке. Прямые шаровые краны 12081221001 или угловые шаровые краны 13152241001 необходимо заказывать отдельно.



Артикул	Обозначение	Группы контуров	Размеры (Ш x В x Г) мм x мм x мм	Вес кг/ шт.	Единица поставки	Цена* €/ шт.
12080211002	HKV-D 2 V2A	2 контура	307 x 300 x 86	3,100	1 шт.	230,98
12080311002	HKV-D 3 V2A	3 контура	362 x 300 x 86	3,500	1 шт.	270,93
12080411002	HKV-D 4 V2A	4 контура	417 x 300 x 86	3,900	1 шт.	317,07
12080511002	HKV-D 5 V2A	5 контуров	472 x 300 x 86	4,500	1 шт.	366,27
12080611002	HKV-D 6 V2A	6 контуров	527 x 300 x 86	4,900	1 шт.	415,47
12080711002	HKV-D 7 V2A	7 контуров	582 x 300 x 86	5,300	1 шт.	473,90
12080811002	HKV-D 8 V2A	8 контуров	637 x 300 x 86	5,900	1 шт.	530,80
12080911002	HKV-D 9 V2A	9 контуров	692 x 300 x 86	6,300	1 шт.	579,99
12081011002	HKV-D 10 V2A	10 контуров	747 x 300 x 86	6,700	1 шт.	629,22
12081111002	HKV-D 11 V2A	11 контуров	802 x 300 x 86	7,300	1 шт.	686,10
12081211002	HKV-D 12 V2A	12 контуров	857 x 300 x 86	7,700	1 шт.	724,53

SW=размер гаечного ключа

Комплект угловых шаровых кранов

- Состоит из двух угловых шаровых кранов: с красной и синей рукоятками.
- Оба крана имеют с одной стороны внутреннюю резьбу 1", с другой – накидную гайку 1" с плоским уплотнением.
- Материал: никелированная латунь.



Артикул	Типоразмер	SW	Вес, кг/шт.	Единица поставки	Цена* €/шт.
13152241001	G1"	27	1,150	1 компл.	75,13

SW=размер гаечного ключа

Комплект прямых шаровых кранов

- Состоит из двух шаровых кранов: с красной и синей рукоятками.
- Оба крана имеют с одной стороны внутреннюю резьбу 1", с другой – накидную гайку 1" с плоским уплотнением.
- Материал: никелированная латунь.



Артикул	Типоразмер	SW	Вес, кг/шт.	Единица поставки	Цена*, €/шт.
12081221001	G1"	27	0,630	1 компл.	50,41

SW = размер гаечного ключа.

Резьбозажимное соединение

- Соединение для труб RAUTHERM S14 x 1,5; 17 x 2,0 или 20 x 2,0.
- В комплекте с упорной втулкой, обжимным кольцом и накидной гайкой.

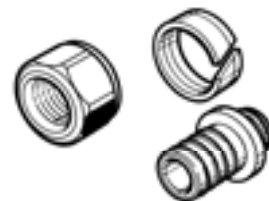

Артикул	для RAUTHERM S (PE-Xa)-трубы, мм	Вес кг/ шт.	Кол-во в коробке	Единица поставки	Цена* €/ шт.
12005461001	10,1	0,070	100 шт.	10 шт.	9,23
12460441001	14	0,048	100 шт.	10 шт.	7,30
12506071002	17	0,065	100 шт.	10 шт.	7,30
12506171002	20	0,070	100 шт.	10 шт.	7,30

Комплект для установки теплосчетчика, вертикальный

- Узел подключения 1".
- Резьбовое соединение с прокладкой.
- Присоединение для погружных датчиков на подающей и обратной линиях.
- Вид поставки: в картонной коробке.



Артикул	Вес кг/ шт.	Единица поставки	Цена* €/ шт.
12197571001	2,580	1 шт.	159,33

Комплект для установки теплосчетчика, горизонтальный

- Узел подключения 1".
- Резьбовое соединение с прокладкой.
- Присоединение для погружных датчиков на подающей и обратной линиях.
- Вид поставки: в картонной коробке.



Артикул	Вес кг/ шт.	Единица поставки	Цена* €/ шт.
12197581001	2,020	1 шт.	116,79

Распределительные шкафы

Встроенный распределительный шкаф

- Материал: стальной лист, окрашенный в белый цвет (9016).
- Для скрытой установки. Состоит из:
 - встраиваемый в нишу корпус;
 - универсальный кронштейн для распределительного коллектора, регулируемый по ширине;
 - монтажное основание, регулируемое по высоте;
 - рамка с дверцей.
- Вид поставки: шкаф, упакованный в картонную коробку.

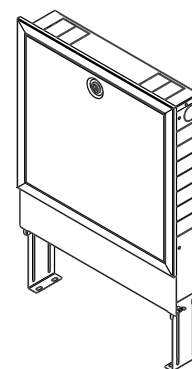

Артикул	Типоразмер	Размер (Ш x В x Г), мм	Вес кг/ шт.	Единица поставки	Цена* €/ шт.
13454101001	UP 110/550	550 x 715-895 x 110-150	13,670	1 шт.	191,37
13454201001	UP 110/750	750 x 715-895 x 110-150	14,800	1 шт.	227,07
13454301001	UP 110/950	950 x 715-895 x 110-150	20,300	1 шт.	259,45
13454401001	UP 110/1150	1150 x 715-895 x 110-150	23,220	1 шт.	304,73
13454501001	UP 110/1300	1300 x 715-895 x 110-150	26,630	1 шт.	335,46

Приставной распределительный шкаф

- Материал: стальной лист, окрашенный в белый цвет (9016).
- Для открытой установки. Состоит из:
 - корпус;
 - крышка с отклоняющим профилем;
 - универсальный кронштейн для распределительных коллекторов, регулируемый по ширине.
- Вид поставки: шкаф, упакованный в картонную коробку.

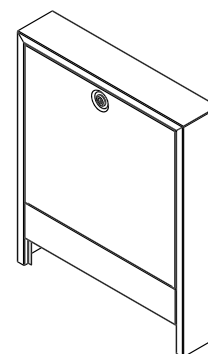

Артикул	Типоразмер	Размеры (Ш x В x Г), мм	Вес кг/ шт.	Единица поставки	Цена* €/ шт.
13474101001	AP 130/605	605 x 730 x 130	12,470	1 шт.	172,46
13474201001	AP 130/805	805 x 730 x 130	16,090	1 шт.	212,06
13474301001	AP 130/1005	1005 x 730 x 130	19,140	1 шт.	237,04
13474401001	AP 130/1205	1205 x 730 x 130	22,690	1 шт.	250,59
13474501001	AP 130/1353	1353 x 730 x 130	23,860	1 шт.	288,54

Таблица выбора распределительных шкафов

Применение таблицы:

- выбрать необходимый коллектор НКВ/НКВ-D по числу отводов;
- выбрать вариант исполнения (скрытый монтаж/открытый монтаж);
- выбрать желаемое оснащение:
с (●) / без (○) теплосчетчика (тс); с (●) / без (○) комплекта температурного регулирования (рг); с (●) / без (○) терморегулирующей станции для коллектора (трс).

Количество отводов коллектора НКВ/НКВ-D	Исполнение	Встроенный UP-тип					Приставной AP-тип									
		ТС	РГ	ТРС	ТС	РГ	ТРС	ТС	РГ	ТРС	ТС	РГ	ТРС			
2		○	○	●	●	○	○	○	●	●	○	130/605	130/605	130/605	130/805	130/805
3		○	●	○	●	○	○	●	○	●	○	130/605	130/805	130/805	130/1005	130/805
4		○	○	○	○	●	○	○	○	○	●	130/605	130/805	130/805	130/1005	130/805
5		○	○	○	○	○	○	○	○	○	○	130/605	130/805	130/805	130/1005	130/805
6		○	○	○	○	○	○	○	○	○	○	130/805	130/805	130/805	130/1005	130/1005
7		○	○	○	○	○	○	○	○	○	○	130/805	130/1005	130/1005	130/1205	130/1005
8		○	○	○	○	○	○	○	○	○	○	130/805	130/1005	130/1005	130/1205	130/1005
9		○	○	○	○	○	○	○	○	○	○	130/1005	130/1005	130/1005	130/1205	130/1205
10		○	○	○	○	○	○	○	○	○	○	130/1005	130/1005	130/1205	130/1205	130/1205
11		○	○	○	○	○	○	○	○	○	○	130/1005	130/1205	130/1205	130/1353	130/1205
12		○	○	○	○	○	○	○	○	○	○	130/1005	130/1205	130/1205	130/1353	130/1205

Встроенный распределительный шкаф 75 мм

- Материал: стальной лист, окрашенный в белый цвет (9016).
- Для скрытой установки, например, сухим способом. Состоит из:
 - встраиваемый в нишу корпус;
 - универсальный кронштейн для распределительного коллектора, регулируемый по ширине;
 - рамка с дверцей.

Вид поставки: шкаф, упакованный в картонную коробку.

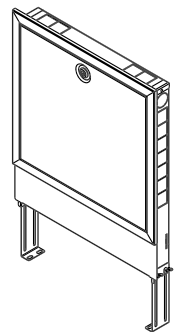

Артикул	Типоразмер	Размер (Ш x В x Г), мм	Вес кг/ шт.	Единица поставки	Цена* €/ шт.
13464101001	UP 75/550	550 x 715-895 x 75-115	12,140	1 шт.	194,34
13464201001	UP 75/750	750 x 715-895 x 75-115	16,270	1 шт.	233,34
13464301001	UP 75/950	950 x 715-895 x 75-115	18,910	1 шт.	263,75
13464401001	UP 75/1150	1150 x 715-895 x 75-115	21,500	1 шт.	307,04

* Рекомендованные цены

Таблица выбора встроенных распределительных шкафов

Применение таблицы:

- выбрать необходимый коллектор НКВ/НКВ-D по числу отводов;
- выбрать желаемое оснащение: с (●) / без (○) теплосчетчика (ТС).

Количество отводов коллектора НКВ/НКВ-D	Исполнение		
	ТС**	○	●
2		75/550	75/550
3		75/550	75/750
4		75/550	75/750
5		75/550	75/750
6		75/750	75/750
7		75/750	75/950
8		75/750	75/950
9		75/950	75/950
10		75/950	75/1150
11		75/950	75/1150
12		75/950	75/1150

**** Внимание:**

Теплосчетчик применяется только со шкафом глубиной ≥ 100 мм.

3.1.7 Система регулирования**Комплект температурного регулирования с постоянными параметрами flex 1"****Смесительный узел flex с сервоприводом. НОВИНКА***

- Применение:
 - для регулирования по постоянной температуре подачи
 - для монтажа слева или справа на распределительном коллекторе RENAУ
 - расстояние между центрами подачи и обратки 210 мм
- Свойства:
 - монтажная группа с 3-х ходовым смесительным вентилем KVS = 3,5 м³/ч готовая к установке
 - энергоэффективный циркуляционный насос с электронным управлением и ограничителем температуры подачи полностью калиброван
 - термостатическая головка с регулировкой от 20°C до 55°C
 - напор: 1-6 м
 - отдельные детали соединены между собой с плоским уплотнением и опрессованы
 - форма поставки: в картонной коробке



Артикул	Обозначение	Вес кг/ шт.	Единица поставки	Цена** €/ шт.
13185101001	flex	4,500	1 шт.	743,63

Смесительный узел flex с сервоприводом. НОВИНКА*

- Применение:
 - регулирование температуры подачи с помощью управляющего сигнала 0-10 В контроллера системы автоматки, например NEA SMART 2.0
 - возможно погодозависимое регулирование
 - сервопривод, напряжение 24 В
 - расстояние между центрами подачи и обратки 210 мм
- Свойства:
 - регулируемый предохранительный ограничитель температуры, подключенный к насосу
 - встроенный перепускной клапан
 - термостатический клапан
 - эксцентриковое соединение для подключения к коллектору слева или справа
 - 3-ходовой смесительный вентиль KVS = 3,5 м³/ч
 - термометр с хомутом



Артикул	Обозначение	Вес кг/ шт.	Единица поставки	Цена** €/ шт.
13185201001	flex	4,500	1 шт.	718,80

Смесительный насосный узел PMG-25**Смесительный насосный узел PMG-25**

- Смесительная насосная станция для систем напольного отопления для монтажа в центральном тепловом пункте или у котла.
- Включает в себя:
 - 3-ходовой смесительный вентиль KVS = 8,0 м³/ч D_y 25 с 3-позиционным сервоприводом 230 В (переменный ток);
 - энергосберегающий насос с электронным регулированием: напор 1-6,2 м, производительность: макс. 3,3 м³/ч, энергопотребление 1-45 Вт;
 - термометры на подающей и обратной линиях.
- Отдельные детали предварительно смонтированы с уплотнением и испытаны давлением.
- Вид поставки: в картонной коробке.

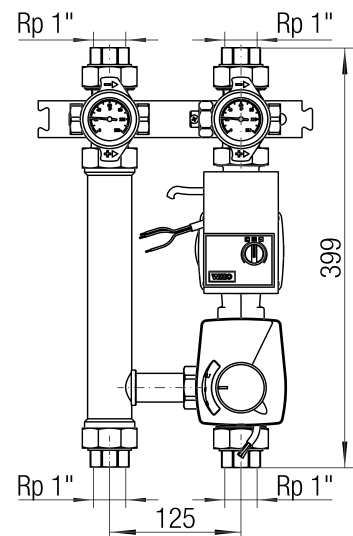

Артикул	Обозначение	Вес кг/ шт.	Единица поставки	Цена** €/ шт.
12096761001	PMG-25	9,000	1 шт.	1190,10

Смесительный насосный узел PMG-32

Смесительный насосный узел PMG-32

- Смесительная насосная станция для систем напольного отопления для монтажа в центральном тепловом пункте или у котла.
- Включает в себя:
 - 3-ходовой смесительный вентиль KVS=18,0 м³/ч Ду 32 с 3-позиционным сервоприводом 230 В (переменный ток);
 - энергосберегающий насос с электронным регулированием: напор 1-6,2 м, производительность: макс. 3,3 мАч, энергопотребление 1-45 Вт;
 - термометры на подающей и обратной линиях.
- Отдельные детали предварительно смонтированы с уплотнением и испытаны давлением.
- Вид поставки: в картонной коробке.

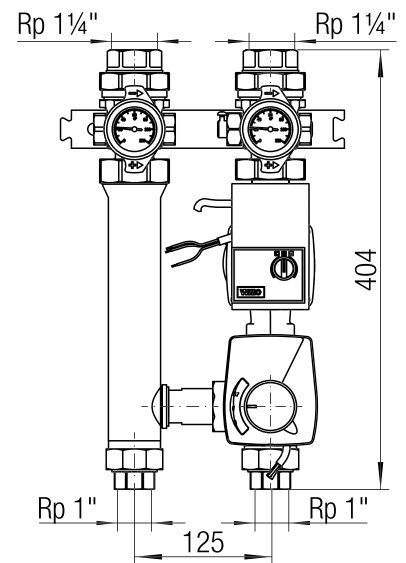

Артикул	Обозначение	Вес кг/ шт.	Единица поставки	Цена* €/ шт.
12096771001	PMG-32	10,000	1 шт.	1426,12

Система автоматического регулирования Nea

Терморегулятор Nea H

- Предназначен для режима обогрева.
- Плоский корпус крепится к распаянной коробке, расположенной под штукатуркой или непосредственно на стене.
- Корпус – белый, дисплей с подсветкой с четким указанием статуса ясными символами.
- Управление производится при помощи 2-х кнопок и их комбинации с точностью настройки заданной температуры в 0,5 градуса.
- Широкий диапазон заданного значения температуры.
- Отображение текущей температуры.
- Установка режима с пониженной температурой возможна через внешний цифровой таймер Nea.
- Функция защиты от замерзания и защиты клапана.
- Возможно управление максимум 5 сервоприводами.
- Выбор различных режимов работы: автоматический, нормальный, пониженный и дополнительный «ВЫКЛ.».
- Возможна блокировка клавиш.
- Цвет: спереди корпус белого цвета (RAL 9016), сзади – серый антрацит (RAL 7016).
- Вариант на 230 В может использоваться с клеммной колодкой Nea H 230 В, номер артикула 12179051001.
- Вариант на 230 В может использоваться с клеммной колодкой Nea H 24 В, номер артикула 13490241001.



Артикул	Описание	Вес кг/ шт.	Единица поставки	Цена* €/ шт.
13362301001	Терморегулятор Nea H 230 В	0,325	1 шт.	65,73
13360241001	Терморегулятор Nea H 24 В	0,325	1 шт.	65,73

Терморегулятор Nea HT

- Аналогичен терморегулятору Nea H, однако дополнительно имеет следующие функции:
 - включение режима пониженной температуры путём использования программы внутреннего или внешнего цифрового таймера Nea;
 - могут быть настроены до 3-х режимов в сутки;
 - дополнительно к этому, можно активировать режим «вечеринка/отдых», а также включить режим присутствия;
 - индикация времени и дня недели.
- Цвет: спереди корпус белого цвета (RAL 9016), сзади – серый антрацит (RAL 7016).
- Вариант на 230 В может использоваться с клеммной колодкой Nea H 230 В, номер артикула 12179051001.
- Вариант на 230 В может использоваться с клеммной колодкой Nea H 24 В, номер артикула 13490241001.



Артикул	Описание	Вес кг/ шт.	Единица поставки	Цена* €/ шт.
13372301001	Терморегулятор Nea HT 230 В	0,329	1 шт.	73,78
13370241001	Терморегулятор Nea HT 24 В	0,329	1 шт.	73,78

Терморегулятор Nea HCT

- Аналогичен терморегулятору Nea H, однако дополнительно имеет следующие функции:
 - предназначен для режимов обогрева и охлаждения;
 - управление режимом нагрева / охлаждения вручную или извне;
 - можно подключить выносные датчики Nea в виде опции;
 - можно включить режим пониженной температуры путём использования программы внутреннего или внешнего цифрового таймера Nea;
 - могут быть настроены до 3-х режимов в сутки;
 - дополнительно к этому можно включить режим «вечеринка/отдых», а также включить режим присутствия;
 - индикация времени и дня недели.
- Цвет: спереди корпус белого цвета (RAL 9016), сзади серый антрацит (RAL 7016).
- Вариант на 230 В может использоваться с клеммной колодкой NEA HC 230 В, номер артикула 13402301001, а также с дистанционным датчиком Nea 230 В, номер артикула 12179051001.
- Вариант на 24 В может использоваться с клеммной колодкой NEA HC 24 В, номер артикула 13400241001, а также с дистанционными датчиком Nea, номер артикула 12179051001 или 12144511001.



Артикул	Описание	Вес кг/ шт.	Единица поставки	Цена* €/ шт.
13380241001	Терморегулятор Nea HCT 24 В	0,329	1 шт.	102,18
13382301001	Терморегулятор Nea HCT 230 В	0,329	1 шт.	102,18

Выносной датчик Nea 24 В

- Может использоваться совместно с терморегулятором Nea НСТ 24 В в качестве внешнего комнатного датчика температуры или внешнего датчика температуры пола.
- Температурный датчик с кабелем NTC (10 кОм, 1% при 25 °С).
- Класс защиты: IP 67.
- Длина, кабеля: 4 м.
- Датчик в металлической гильзе 6 x 52 мм



Артикул	Описание	Вес кг/ шт.	Единица поставки	Цена* €/ шт.
12144511001	Выносной датчик Nea 24 В	0,080	1 шт.	19,04

Выносной датчик Nea 230 В

- Может использоваться совместно с терморегулятором Nea НСТ 230 В или 24 В в качестве внешнего комнатного датчика температуры или внешнего датчика температуры пола.
- Температурный датчик с кабелем NTC (10 кОм, 1% при 25 °С).
- Класс защиты: IP 67.
- Длина, кабеля: 4 м.



Артикул	Описание	Вес кг/ шт.	Единица поставки	Цена* €/ шт.
12179051001	Выносной датчик Nea 230 В	0,080	1 шт.	32,56

Установочный комплект для терморегулятора

- Включает:
 - гофротруба для подводящего провода и термодатчика с алюминиевым наконечником, длина 2,5 м, внутренний диаметр 12,5 мм;
 - подрозетник.



Артикул	Описание	Вес кг/ шт.	Единица поставки	Цена* €/ шт.
13168311100	Установочный комплект	0,200	1 шт.	22,12

Клеммная колодка Nea H

- Для подключения не более 6 терморегуляторов и 15 сервоприводов.
- Количество сервоприводов по зонам (1...6): 5 / 2 / 1/1/ 2 / 4
- Клеммные колодки Nea H предназначены для подключения терморегуляторов Nea H, Nea HT и E (только версия на 230 В).
- Клеммные колодки Nea HC предназначены для подключения терморегуляторов Nea HCT.
- Удобное подключение и фиксация проводов
- Возможность подключения датчика точки росы и ограничительного термостата (в версии HC)
- Автоматическое понижение температуры в 2-х режимах отопления (С1/С2) через дополнительный внешний цифровой таймер Nea (номер артикула 12144811001).
- Встроенный предохранитель.
- Для монтажа на стандартной монтажной шине.
- Необходимая доукомплектация:
 - 230 В: провод со штекером для подключения к розетке
 - 24 В: дополнительно требуется трансформатор на 24 В (номер артикула 13152981001).



Артикул	Описание	Вес кг/ шт.	Единица поставки	Цена* €/ шт.
13492301001	Клеммная колодка Nea H 230 В	0,490	1 шт.	112,23
13490241001	Клеммная колодка Nea H 24 В	0,490	1 шт.	112,23
13422301001	Клеммная колодка Nea HC 230 В**	0,510	1 шт.	154,64
13420241001	Клеммная колодка Nea HC 24 В**	0,510	1 шт.	154,64
13152981001	Тороидальный трансформатор 24 В	0,820	1 шт.	84,95

Сервопривод UNI

- Для монтажа на вентилях коллектора.
- Монтаж и демонтаж производится защелкиванием при помощи адаптера для вентиля и кнопки.
- Индикатор функционирования для контроля положения вентиля.
- Принцип действия: в обесточенном состоянии вентиль закрыт.
- Присоединительные провода: 2 x 0,5 мм²; длиной 1 м.
- Поставляется открытым для более легкого монтажа. Благодаря этому возможен режим обогрева без подключения электрики в период строительных работ.



Артикул	Описание	Вес кг/ шт.	Единица поставки	Цена* €/ шт.
13202751001	Сервопривод UNI (230 В)	0,130	1 шт.	46,11
13202761001	Сервопривод UNI (24 В)	0,130	1 шт.	46,11

Сервопривод GLT

- Для подключения к центральной системе регулирования здания для регулировки вентилей обратного хода в распределенном коллекторе.
- Напряжение регулировочного сигнала: 0-10 В.
- Интеллектуальный отклик пропорциональный импульсу; в зависимости от напряжения входящего сигнала изменяется поведение вкл./выкл.
- Автоматическая калибровка и определение конечных пунктов хода штока вентиля.
- Рабочее напряжение: 24 В.
- Принцип действия: в обесточенном состоянии вентиль закрыт.
- Имеет индикатор положения вентиля (сверху).
- Присоединительные провода: 3 x 0,22 мм²; длиной 1 м.



Артикул	Описание	Вес кг/ шт.	Единица поставки	Цена* €/ шт.
13150931001	Сервопривод GLT (24 В)	0,160	1 шт.	110,87

Система автоматического регулирования NEA SMART 2.0 – проводное подключение**NEA SMART 2.0 комнатный терморегулятор с датчиком температуры**

- Контроль комнатной температуры в системах обогрева/охлаждения.
- Проводное подключение
- Встроенный датчик температуры
- Управление системой обогрева и охлаждения
- Возможна установка непосредственно на стену или подрозетник.
- Матричный LED дисплей
- Светодиодная окантовка корпуса
- Индикация комнатной температуры, заданного значения и режима работы
- Простое управление с помощью центральной кнопки и двух сенсорных панелей
- Электропитание: по 2-х проводной линии связи, с защитой от переполюсовки
- Степень защиты: IP20
- Класс защиты: III
- Размеры (Ш x В x Г): 86 x 86 x 21 мм
- Возможно подключение выносного датчика температуры
- Поставляется в картонной упаковке
- Цвет белый (RAL 9003)

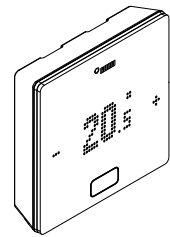

Артикул	Наименование	Ширина мм	Высота мм	Глубина мм	Вес кг/ шт.	Единица поставки	Цена* €/ шт.
13280001001	Терморегулятор TBW	86	86	21	0,071	1 шт.	110,94

NEA SMART 2.0 проводной датчик температуры помещения

- Контроль комнатной температуры в системах обогрева/охлаждения
- Проводное подключение
- Встроенный датчик температуры
- Управление системой обогрева и охлаждения
- Возможна установка непосредственно на стену или подрозетник
- Электропитание: по 2-х проводной линии связи, с защитой от переплюсовки
- Степень защиты: IP20
- Класс защиты: III
- Размеры (Ш x В x Г мм): 86 x 86 x 21 мм
- Возможно подключение выносного датчика температуры
- Поставляется в картонной упаковке
- Цвет: белый (RAL 9003)

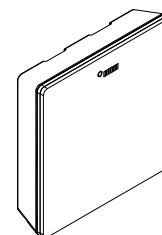

Артикул	Наименование	Ширина мм	Высота мм	Глубина мм	Вес кг/ шт.	Единица поставки	Цена* €/ шт.
13280061001	Датчик температуры помещения TBW	86	86	21	0,071	1 шт.	85,10

NEA SMART 2.0 комнатный терморегулятор с датчиком температуры и влажности

- Контроль комнатной температуры в системах обогрева/охлаждения.
- Проводное подключение
- Встроенный датчик температуры и влажности
- Управление системой обогрева и охлаждения
- Возможна установка непосредственно на стену или подрозетник.
- Матричный LED дисплей
- Светодиодная окантовка корпуса
- Индикация комнатной температуры, заданного значения и режима работы
- Простое управление с помощью центральной кнопки и двух сенсорных панелей
- Электропитание: по 2-х проводной линии связи, с защитой от переплюсовки
- Степень защиты: IP20
- Класс защиты: III
- Размеры (Ш x В x Г): 86 x 86 x 21 мм
- Возможно подключение выносного датчика температуры
- Поставляется в картонной упаковке
- Цвет белый (RAL 9003), черный (RAL 9001)

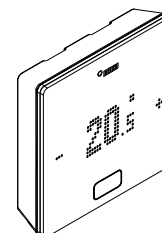

Артикул	Наименование	Ширина мм	Высота мм	Глубина мм	Вес кг/ шт.	Единица поставки	Цена* €/ шт.
13280041001	Терморегулятор HBW	86	86	21	0,101	1 шт.	122,03
13280051001	Терморегулятор HVB	86	86	21	0,101	1 шт.	122,03

NEA SMART 2.0 проводной датчик температуры и влажности помещения

- Контроль комнатной температуры в системах обогрева/охлаждения
- Проводное подключение
- Встроенный датчик температуры и влажности
- Управление системой обогрева и охлаждения
- Возможна установка непосредственно на стену или подрозетник.
- Электропитание: по 2-х проводной линии связи, с защитой от переплюсовки
- Степень защиты: IP20
- Класс защиты: III
- Размеры (Ш x В x Г мм): 86 x 86 x 21 мм
- Возможно подключение выносного датчика температуры
- Поставляется в картонной упаковке
- Цвет: белый (RAL 9003)

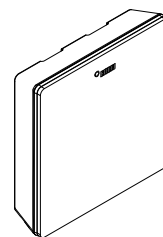

Артикул	Наименование	Ширина мм	Высота мм	Глубина мм	Вес кг/ шт.	Единица поставки	Цена* €/ шт.
13280081001	Датчик температуры и влажности HBW	86	86	21	0,071	1 шт.	97,02

NEA SMART 2.0 – беспроводное подключение

NEA SMART 2.0 комнатный терморегулятор с датчиком температуры

- Контроль комнатной температуры в системах обогрева/охлаждения.
- Беспроводное подключение
- Встроенный датчик температуры
- Управление системой обогрева и охлаждения
- Возможна установка непосредственно на стену или подрозетник.
- Матричный LED дисплей
- Индикация комнатной температуры, заданного значения и режима работы
- Простое управление с помощью центральной кнопки и двух сенсорных панелей
- Дальность радиосвязи: 25 м в здании
- Электропитание: 2 x LR03
- Тип элементов питания: AAA щелочные батарейки
- Срок службы элементов питания -2 года
- Радиочастота: 869 МГц
- Степень защиты: IP20
- Класс защиты: III
- Размеры (Ш x В x Г): 86 x 86 x 21 мм
- Возможно подключение выносного датчика температуры
- Поставляется в картонной упаковке
- Цвет белый (RAL 9003)

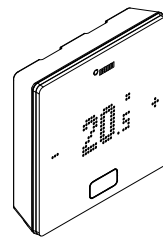

Артикул	Наименование	Ширина мм	Высота мм	Глубина мм	Вес кг/ шт.	Единица поставки	Цена* €/ шт.
13280101001	Терморегулятор TRW	86	86	21	0,101	1 шт.	110,94

NEA SMART 2.0 беспроводной датчик температуры помещения

- Контроль комнатной температуры в системах обогрева/охлаждения
- Беспроводное подключение
- Встроенный датчик температуры
- Управление системой обогрева и охлаждения
- Возможна установка непосредственно на стену или подрозетник
- Дальность радиосвязи: 25 м в здании
- Электропитание: 2 x LR03
- Тип элементов питания: AAA щелочные батарейки
- Срок службы элементов питания ~2 года
- Радиочастота: 869 МГц
- Степень защиты: IP20
- Класс защиты: III Размеры (Ш x В x Г мм): 86 x 86 x 21 мм
- Возможно подключение выносного датчика температуры
- Поставляется в картонной упаковке
- Цвет: белый (RAL 9003)

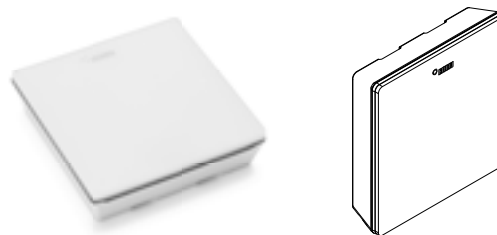

Артикул	Наименование	Ширина мм	Высота мм	Глубина мм	Вес кг/ шт.	Единица поставки	Цена* €/ шт.
13280141001	Датчик температуры TRW	86	86	21	0,071	1 шт.	85,10

NEA SMART 2.0 комнатный терморегулятор с датчиком температуры и влажности

- Контроль комнатной температуры в системах обогрева/охлаждения.
- Беспроводное подключение
- Встроенный датчик температуры и влажности
- Управление системой обогрева и охлаждения
- Возможна установка непосредственно на стену или подрозетник.
- Матричный LED дисплей
- Индикация комнатной температуры, заданного значения и режима работы
- Управление с помощью центральной кнопки и двух сенсорных панелей
- Дальность радиосвязи: 25 м в здании
- Электропитание: 2 x LR03
- Тип элементов питания: AAA щелочные батарейки
- Срок службы элементов питания ~2 года
- Радиочастота: 869 МГц
- Степень защиты: IP20
- Класс защиты: III
- Размеры (Ш x В x Г): 86 x 86 x 21 мм
- Возможно подключение выносного датчика температуры
- Поставляется в картонной упаковке
- Цвет белый (RAL 9003), черный (RAL 9001)

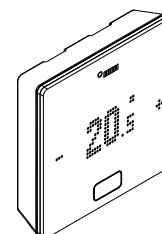

Артикул	Наименование	Ширина мм	Высота мм	Глубина мм	Вес кг/ шт.	Единица поставки	Цена* €/ шт.
13280121001	Терморегулятор HRW	86	86	21	0,101	1 шт.	122,03
13280131001	Терморегулятор HRB	86	86	21	0,101	1 шт.	122,03

* Рекомендованные цены

NEA SMART 2.0 базовая станция

- Контроль комнатной температуры в системах обогрева/охлаждения.
- Управление системами обогрева/охлаждения в энергосберегающем режиме с контролем температуры в подающей линии
- Совместима с проводными и беспроводными терморегуляторами NEA SMART 2.0
- Управление и настройка возможны с помощью приложения REHAU и через облачный сервис
- Назначение терморегуляторов с помощью трёх кнопок
- Светодиодные индикаторы состояния системы
- Монтаж на стену или DIN-рейку
- Регулирование температуры в 8 помещениях с использованием до 12 сервоприводов
- Возможно дооснащение системы управления на дополнительные 4 помещения с помощью модулей расширения
- При совместном использовании 5 базовых станций система может осуществлять управление температурой в 60 помещениях
- Дополнительные функции регулирования температуры в подающей линии, осушителей воздуха и вентиляционных установок с помощью универсальных модулей расширения
- 4 релейных выхода (беспотенциальные контакты) для управления насосами, осушителями, генераторами тепла и холода
- 4 цифровых входа для переключения режимов обогрева/охлаждение, рабочих режимов и подключения датчиков точки росы
- Встроенный LAN/WLAN интерфейс
- ZOBUS (2-х проводная линия связи) для проводных терморегуляторов и 869МГц радиоканал для беспроводных терморегуляторов
- Дальность радиосвязи: 25 м в здании
- Внешняя антенна может быть подключена опционально
- Все подчинённые базовые станции и модули расширения подключаются к системной шине
- Электропитание: 24 В ± 15 % / 50 Гц
- Максимальная потребляемая мощность: 10 Вт (без сервоприводов)
- Степень защиты: IP20
- Поставляется в картонной упаковке
- Цвет белый (RAL 9003)

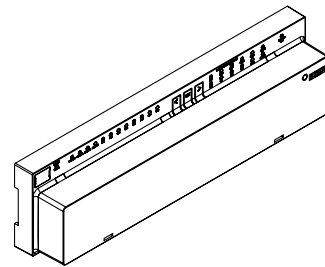

Артикул	Наименование	Ширина мм	Высота мм	Глубина мм	Питание В	Вес кг/ шт.	Единица поставки	Цена* €/ шт.
13280241001	Базовая станция	317	83,5	52,6	24	0,502	1 шт.	510,98

NEA SMART 2.0 трансформатор

- Питание базовой станции NEA SMART 2.0 и модулей расширения
- SELV трансформатор для базовой станции NEA SMART 2.0 и модулей расширения
- Возможен монтаж на стену или DIN-рейку
- Первичное напряжение: 230 В, 50/60 Гц
- Вторичное напряжение: 24 В, 60 ВА
- Степень защиты: IP20
- Длина провода: первичный 1 м, вторичный 0,3 м
- Поставляется в картонной упаковке
- Цвет белый (RAL 9003)

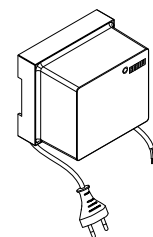

Артикул	Наименование	Ширина мм	Высота мм	Глубина мм	Питание В	Вес кг/ шт.	Единица поставки	Цена* €/ шт.
13280191001	Трансформатор 230/24 В, 60 ВА	94	83,5	66,4	230/24	1,400	1 шт.	76,27

NEA SMART 2.0 R-модуль

- Увеличение количества управляемых помещений
- Модуль добавления помещений
- Совместим со всеми терморегуляторами NEA SMART 2.0 с проводным и беспроводным подключением
- Проводное соединение с базовой станцией NEA SMART 2.0 с помощью ZOBUS
- Для подключения 4-х дополнительных помещений и до 8-ми сервоприводов UNI
- Светодиодная индикация состояния
- Установка непосредственно на стену или DIN-рейку
- 2 релейных выхода (беспотенциальные) для управления осушителями воздуха и фанкойлами
- 1 цифровой вход для датчика точки росы
- Электропитание: 24 В ± 15 % / 50 Гц
- Максимальная потребляемая мощность: 10 Вт (без учета подключённых сервоприводов)
- Степень защиты: IP20
- Поставляется в картонной упаковке
- Цвет белый (RAL 9003)

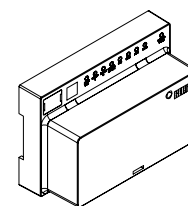

Артикул	Наименование	Ширина мм	Высота мм	Глубина мм	Питание В	Вес кг/ шт.	Единица поставки	Цена* €/ шт.
13280201001	R-модуль	125,5	83,5	52,6	24	0,222	1 шт.	202,10

NEA SMART 2.0 U-модуль

- Расширение функциональных возможностей базовой станции NEA SMART 2.0
- Универсальный модуль расширения
- Связь с базовой станцией NEA SMART 2.0 через с помощью системной шины
- Выбор одной из следующих функций:
 - регулировка температуры в подающей линии;
 - регулировка 2-х осушителей воздуха или 4-х фанкойлов;
- 3-ступенчатая регулировка вентиляционной установки или 0...100%
- Управление генератором тепла/холода (0...100%)
- Все входы и выходы возможно настроить в зависимости от выбранной функции
- 4 аналоговых входа NTC 10K, один настраиваемый 0...10 В
- 4 цифровых входа
- 4 релейных выхода (беспотенциальные)
- 1 аналоговый выход 0...10 В
- Светодиодная индикация состояния
- Монтаж на стену или DIN-рейку
- Электропитание: 24 В ± 15 % / 50 Гц
- Максимальная потребляемая мощность: 10 Вт (без сервоприводов)
- Степень защиты: IP20
- Поставляется в картонной упаковке
- Цвет белый (RAL 9003)

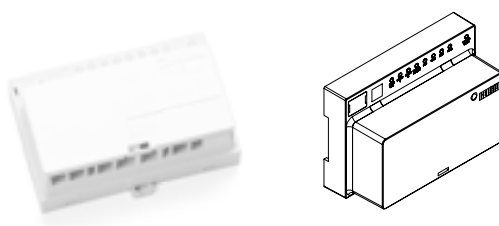

Артикул	Наименование	Ширина мм	Высота мм	Глубина мм	Питание В	Вес кг/ шт.	Единица поставки	Цена* €/ шт.
13280221001	U-модуль	125,5	83,5	52,6	24	0,235	1 шт.	202,10

NEA SMART 2.0 выносной датчик терморегулятора

- Дополняет или заменяет встроенный датчик терморегулятора
- Для подключения к терморегулятору NEA SMART 2.0
- Тип NTC 10 K
- Длина кабеля: 3 м
- Длина чувствительного элемента: 28 мм
- Степень защиты: IP67
- Цвет белый

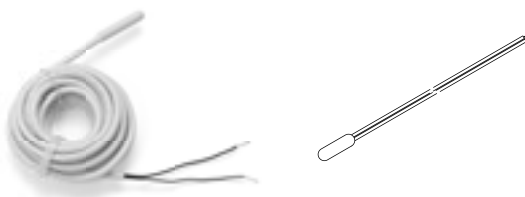

Артикул	Наименование	Диаметр мм	Длина кабеля м	Вес кг/ шт.	Единица поставки	Цена* €/ шт.
13280331001	Выносной датчик терморегулятора	6	3	0,062	1 шт.	22,60

NEA SMART 2.0 датчик температуры VL/RL

- Измерение температуры теплоносителя подающей и обратной линии
- Подключение к универсальному модулю расширения
- Металлическая капсула чувствительного элемента
- Тип NTC 10K
- Длина провода: 3 м
- Длина чувствительного элемента: 45 мм
- Степень защиты: IP67
- Цвет белый

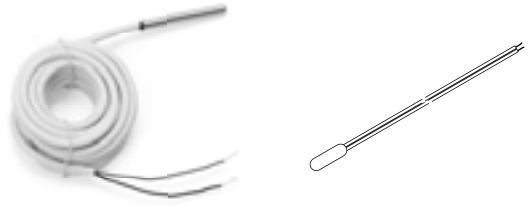

Артикул	Наименование	Диаметр мм	Длина кабеля м	Вес кг/ шт.	Единица поставки	Цена* €/ шт.
13280391001	Датчик температуры VL/RL	5	3	0,065	1 шт.	22,60

NEA SMART 2.0 уличный беспроводной датчик

- Беспроводного измерения уличной температуры
- Радиочастота: 869 МГц / 2,4 ГГц
- LED индикация состояния
- Монтаж на стену
- Электропитание: 1 x LR06
- Тип элементов питания: AA литиевая батарея 2600 mAh
- Срок службы элементов питания ~10 лет
- Дальность радиосвязи: 180 м на улице, 30 м в здании
- Степень защиты: IP45
- Поставляется в картонной упаковке
- Цвет белый

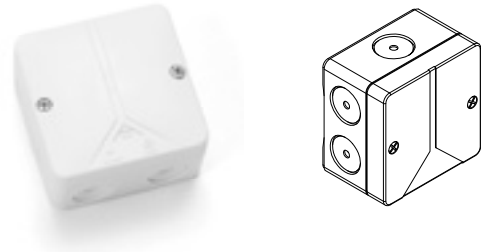

Артикул	Наименование	Ширина мм	Высота мм	Глубина мм	Вес кг/ шт.	Единица поставки	Цена* €/ шт.
13280341001	Уличный беспроводной датчик	79,6	79,6	49	0,119	1 шт.	90,52

NEA SMART 2.0 антенна

- Увеличение дальности радиосвязи
- Радиочастота: 869 МГц / 2,4 ГГц
- Монтаж на стену
- Длина кабеля: 0.8 м (наращивать недопустимо)
- Дальность радиосвязи: 100 м на улице, 25 м в здании
- Степень защиты: IP30
- Класс защиты: III
- Поставляется в картонной упаковке
- Цвет белый

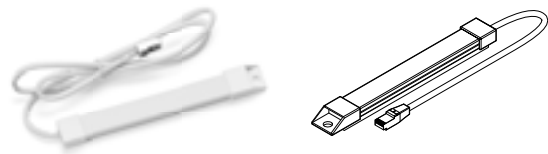

Артикул	Наименование	Ширина мм	Высота мм	Глубина мм	Вес кг/ шт.	Единица поставки	Цена* €/ шт.
13280351001	Антенна	186	22	11	0,082	1 шт.	55,89

* Рекомендованные цены

Сервопривод UNI

- Управление регулирующими вентилями на коллекторах, а также термостатическими вентилями на промышленных коллекторах REHAU
- Нормально-закрытые
- Индикатор состояния открыт/закрыт
- Функция «предварительно открыт» для работы системы отопления на этапе строительства (перед монтажом регулятора)
- Переходник под разные вентили
- Длина кабеля сервопривода: 1 м
- Переходник для клапанов VA 80 входит в комплект поставки

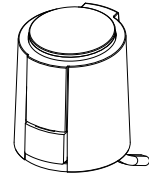

Артикул	Наименование	Вес кг/ шт.	Единица поставки	Цена* €/ шт.
13202761001	Сервопривод UNI 24В	0,130	1 шт.	46,11

Комплектующие**Проходной вентиль DV**

- Для переключения между греющей и охлаждающей линиями.
- Корпус вентиля литой с метрической резьбой.
- Включает в себя термоголовку.
- Рабочее напряжение термоголовки: 24 В, переменный ток.
- Длина кабеля термоголовки: 1,2 м.
- Сила подпружинивания термоголовки: 125 Н.
- Принимаемая в постоянном режиме мощность: 3 Вт.

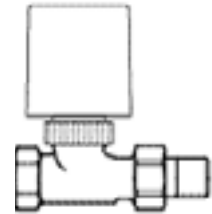
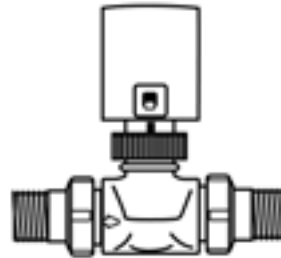

Артикул	Обозначение	Kvs м ² /ч	Вес кг/ шт.	Единица поставки	Цена* €/ шт.
12442101001	Проходной вентиль DV 20	4,5	0,840	1 шт.	179,17
12442201001	Проходной вентиль DV 25	5,5	1,160	1 шт.	202,97
12442301001	Проходной вентиль DV 32	10,0	1,700	1 шт.	353,64

Трехходовой вентиль MV

- Для регулирования температуры подачи на коллекторе.
- Корпус вентиля литой, с наружной резьбой.
- Включает в себя мотор вентиля с приводом и 3 резьбовые муфты.
- Имеется встроенная лампочка контроля функционирования.
- Рабочее напряжение термоголовки: 24 В.
- Длина кабеля термоголовки: 1,5 м.
- Усилие на приводе вентиля: 120 Н.

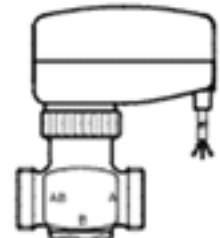

Артикул	Обозначение	Kvs м ² /ч	Вес кг/ шт.	Единица поставки	Цена* €/ шт.
12442401001	Трехходовой вентиль MV 15	2,5	0,570	1 шт.	452,05
12442501001	Трехходовой вентиль MV 20	5,0	0,670	1 шт.	492,03
12442601001	Трехходовой вентиль MV 25	6,5	1,350	1 шт.	638,10

3.1.8 Инструменты и комплектующие

Бараны для укладки труб

Барaban для холодной укладки труб на строительной площадке

- Для труб диаметром от 12 до 20 мм с длиной бухт ≤ 600 м.



Барaban для теплой укладки труб на строительной площадке

- Предназначен для укладки труб из бухт следующей длины:

Наружный диаметр труб:	Длина бухт:
до 17 мм	макс. 600 м
20 мм	макс. 500 м
25 мм	макс. 350 м
32 мм	макс. 200 м

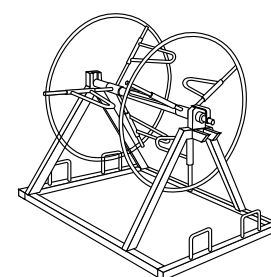

Артикул	Обозначение	Вес кг/ шт.	Единица поставки	Цена* €/ шт.
12861511002	Барaban для холодной укладки	12,500	1 шт.	899,47
12601081001	Барaban для теплой укладки	37,000	1 шт.	1053,23

03 Обогрев/охлаждение поверхностей REHAU

3.2 Системы обогрева/охлаждения поверхностей для случаев особого применения



Подогрев и охлаждение ядра бетонных перекрытий



Напольное отопление для промышленных зданий



Отопление спортивных залов



Обогрев футбольных полей

03 Обогрев/охлаждение поверхностей REHAU

3.2.1 Система подогрева и охлаждения ядра бетонных перекрытий REHAU

Общие компоненты системы

Труба REHAU RAUTHERM S

- Материал: сшитый под высоким давлением при помощи пероксидов полиэтилен (PE-Xa) с защитным слоем, не пропускающим кислород (DIN 16892/DIN 4729, испытания проведены согласно регистрационному номеру DIN CERTCO 3V226 PE-Xa, 3V227 PE-Xa).
- Цвет: красный.
- Вид поставки: бухты в картонных коробках, бухты, закрепленные шнуром из полипропилена.

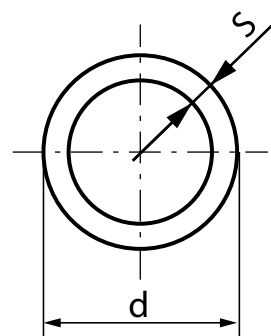

Артикул	d мм	S мм	Dy	Объем л/м	Вес кг/м	На поддоне	Кол-во в коробке	Единица поставки	Вид поставки	Цена* €/м
11361401120	17	2,0	12	0,133	0,102	1800 м	120 м	120 м	120 м бухта	1,92
11361401240	17	2,0	12	0,133	0,102	1920 м	240 м	240 м	240 м бухта	1,92
11361401500	17	2,0	12	0,133	0,102	2000 м	-	500 м	500 м бухта	1,77
11361601120	20	2,0	15	0,201	0,123	1800 м	120 м	120 м	120 м бухта	2,66
11361601240	20	2,0	15	0,201	0,123	1680 м	240 м	240 м	240 м бухта	2,66

Опалубочный футляр

- Опалубочный футляр REHAU, включая крепеж из ударопрочного пластика, может наращиваться для фиксации на нижнем уровне опалубки.
- Материал: полиэтилен.
- Цвет: серый.
- Вид поставки: в коробке.

Указания по калькуляции: на каждый контур требуются два футляра в случае, если требуется монтаж труб на нижней стороне перекрытия.

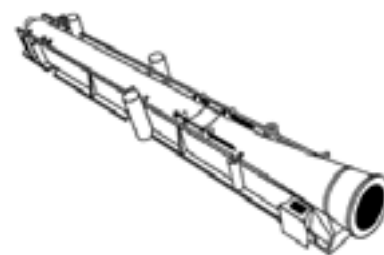

Артикул	Длина мм	Ширина мм	Высота мм	Диаметр трубы, мм	Вес кг/ шт.	Единица поставки	Цена* €/ шт.
12465991001	400	50	60	25	0,100	30 шт.	8,47

Проволочная обвязка для ВКТ-модулей

- Для крепления ВКТ-модулей на ВКТ-блоках и арматуре, а также для фиксации труб RAUTHERM S.
- Цвет: черный.
- Вид поставки: в картонной коробке.

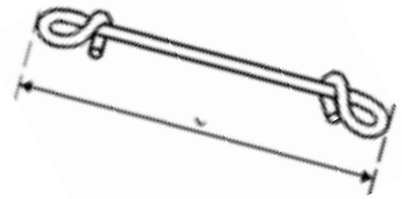

Артикул	L мм	Вес г/ шт.	Кол-во в коробке	Единица поставки	Цена* €/ шт.
12468991001	140	1,000	5000	100 шт.	4,36

Приспособление для закручивания проволочной обвязки

- Приспособление предназначено для быстрого и удобного закручивания проволочной обвязки.

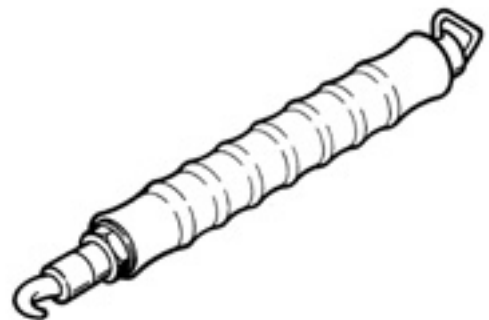

Артикул	Вес кг/ шт.	Единица поставки	Цена* €/ шт.
12573041003	0,440	1 шт.	41,99

Ремешок для обвязки

- Ремешок для обвязки из полиамида для точной фиксации труб RAUTHERM S.
- Крепление труб производится с расстоянием в 1 м.
- Материал: полиамид.
- Термоустойчивость в диапазоне -40 °С до +105 °С.
- Цвет: натуральный.
- Вид поставки: упакованы в ПЭ-пакеты.



Артикул	Ширина мм	Длина мм	Прочность на растяжение Н/мм ²	Вес кг/100 шт.	Единица поставки	Цена* €/ шт.
17244481100	4,8	178	220	0,140	100 шт.	7,61

Гофротруба

- Гофротруба RENAУ для защиты труб в зоне пересечения деформационных швов.
- Материал: ПЕ для труб RAUTHERM S, например, в зоне выхода к коллектору или в местах прохождения через деформационные швы, согласно 18560.
- Термоустойчивость: до +105°.
- Цвет: черный.
- Вид поставки: бухты.

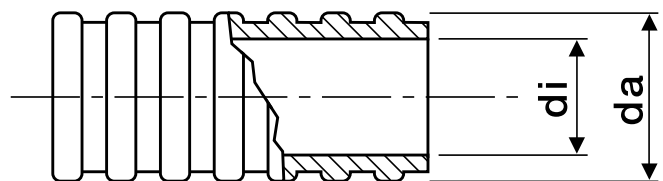

Артикул	Для труб с наружным диаметром, мм	da/di мм	Вес кг/м	На поддоне	Единица поставки	Вид поставки	Цена* €/ шт.
11374271050	17 x 2,0	24/19	0,061	2400 м	50 м	букта	1,09
11374281050	20 x 2,0	29/23	0,097	1800 м	50 м	букта	1,23

Быстрый разъем с запорным устройством для сжатого воздуха

- Запорный клапан REHAU для труб, заполненных сжатым воздухом, под штуцер на неразъемном соединении REHAU на подвижной гильзе согласно DIN 18380 (VOB). Для герметичного закрытия одной из подводок модуля, для отопления и охлаждения и для опрессовки.

Указание для расчета:

На один запорный клапан для труб, заполненных сжатым воздухом, требуется одна подвижная гильза REHAU. Подвижная гильза не входит в комплект поставки.

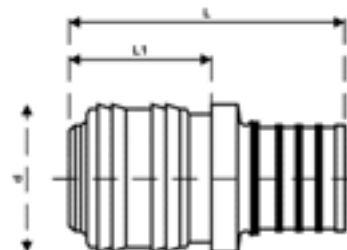

Артикул	Для труб	L мм	L1 мм	d мм	Подводка сжатого воздуха	Вес кг/ шт.	Единица поставки	Цена* €/ шт.
12496471001	17 x 2,0	59	36	24,8	NP7.2	0,100	10 шт.	15,37
12496571001	20 x 2,0	58	35	24,8	NP7.2	0,100	10 шт.	15,37

Заглушка

- Для заглушивания труб RAUTHERM S.
- Материал: устойчивая к вымыванию цинка латунь.
- Свойства: без резинового уплотнительного кольца, соответствует DIN 18380.

Указания по расчету:

для одной заглушки требуется одна подвижная гильза.

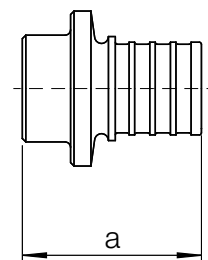

Артикул	Для труб	a мм	Вес кг/ шт.	Единица поставки	Цена* €/ шт.
12316811001	17 x 2,0		0,200	10 шт.	9,69
12316911001	20 x 2,0		0,200	10 шт.	9,69

Ниппельный разъем для сжатого воздуха

- Ниппель REHAU под подводку сжатого воздуха с внутренней резьбой для присоединения манометра REHAU для опрессовки непосредственно на запорном клапане для труб, заполненных сжатым воздухом.
- Материал: латунь.
- Резьба: G1/4".

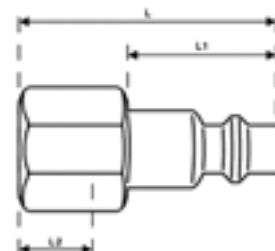

Артикул	SW мм	L мм	Li мм	L2 мм	Подводка сжатого воздуха	Вес кг/ шт.	Единица поставки	Цена* €/ шт.
12468891001	17	33	20	10	NP 7.2	0,026	1 шт.	7,85

SW = размер гаечного ключа

* Рекомендованные цены

Надвижные гильзы

Надвижная гильза

- Неразъемное запатентованное соединение REHAU на подвижной гильзе, соответствует DIN 18380, для соединения труб и предотвращения появления обрезков.
- Материал: латунь, оцинкованная в массе.
- Только для труб RAUTHERM S 14 x 1,5; 17 x 2,0; 20 x 2,0 и 25 x 2,3

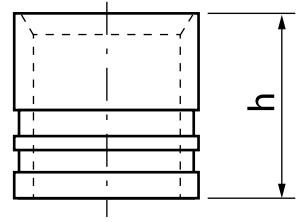

Артикул	Типоразмер	Размер h	Вес кг/ шт.	Кол-во в коробке	Единица поставки	Цена* €/ шт.
12502971002	17	20	0,018	50	50 шт.	1,34
12503071002	20	20	0,020	50	50 шт.	1,39

Муфта соединительная равнопроходная

- Служит для соединения труб RAUTHERM S. В сочетании с подвижной гильзой образует неразборное и долговечное соединение согласно DIN 18380. Соединение можно укладывать в бетон, жидкую стяжку, под штукатурку без ревизии.
- Материал: оцинкованная или никелированная латунь.

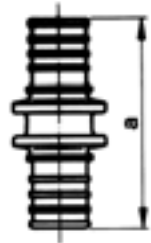

Артикул	Типоразмер	Размер a	Вес кг/ шт.	Кол-во в коробке	Единица поставки	Цена* €/ шт.
12502771002	17	52,0	0,053	50	10 шт.	7,24
12503171002	20	52,0	0,060	50	10 шт.	8,60

Защитная лента

- Для защиты соединения на подвижной гильзе согласно DIN 15560 от непосредственного контакта с бетоном.
- Материал: мягкий ПВХ.
- Цвет: красный.
- Вид поставки: рулон.
- Расход: на одно соединение на подвижной гильзе – 0,5 м защитной ленты.

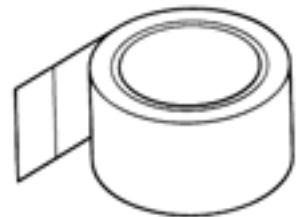

Артикул	L м	B мм	Вес кг/ шт.	Единица поставки	Цена* €/ шт.
12468691001	30	50	0,280	1 шт.	16,92

Промышленный коллектор

- Информацию о промышленных коллекторах REHAU Вы найдете в разделе 2.2.5 данного каталога.

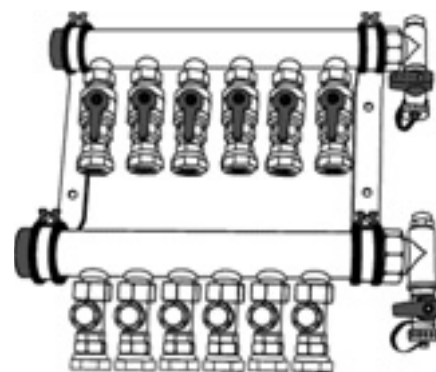

3.2.2 Напольное отопление REHAU для промышленных зданий

Напольное отопление для промышленных зданий в армированном бетоне

- Система REHAU для обогрева промышленных помещений в бетонной плите для применения в складских, производственных помещениях и выставочных залах.
- С трубами для транспортировки теплоносителя в бетонной плите, смонтированными в виде параллельной укладки на арматурной сетке.
- Состоит из:
 - труб REHAU RAUTHERM S PE-Xa 20 x 2,0 мм или 25 x 2,3 мм из сшитого при помощи пероксидов полиэтилена, соответствующих нормам DIN 16892, с кислородозащитным слоем в соответствии с DIN 4726, DIN протокол № 3V226 / 3V227;
 - кабельной обвязки из полиамида для точной фиксации труб RAUTHERM S;
 - техники соединения REHAU на подвижной гильзе;
 - направляющих поворота на 90° REHAU;
 - гофротруб REHAU в качестве защитной трубы.

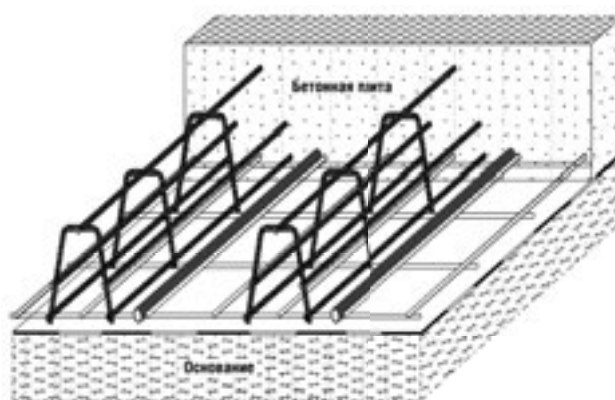

Напольное отопление для промышленных зданий в сталефибробетоне

- Система REHAU для обогрева промышленных зданий в бетонной плите для применения в складских, производственных помещениях и выставочных залах.
- С трубами для транспортировки теплоносителя в плите из сталефибробетона, смонтированными в виде параллельной укладки при помощи шин.
- Состоит из:
 - труб REHAU RAUTHERM S PE-Xa 20 x 2,0 мм или 25 x 2,3 мм из сшитого при помощи пероксидов полиэтилена, соответствующих нормам DIN 16892, с кислородозащитным слоем в соответствии с DIN 4726, DIN протокол № 3V226 / 3V227;
 - шин REHAU (RAILFIX или шин RAUFIX);
 - техники соединения REHAU на подвижной гильзе;
 - направляющих поворота на 90° REHAU;
 - гофротруб REHAU в качестве защитной трубы.

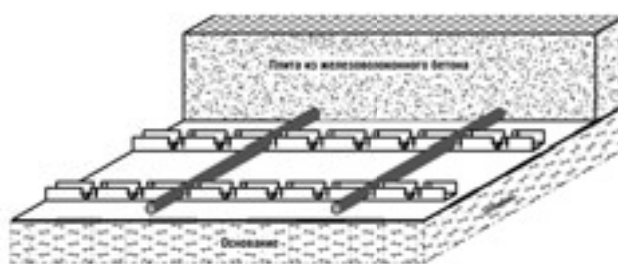

Общие компоненты системы

Труба RAUTHERM S

- Материал: сшитый под высоким давлением при помощи пероксидов полиэтилен RAU-PE-Xa с защитным слоем, не пропускающим кислород (DIN 16892/DIN 4726, испытания проведены согласно DIN протокол № 3V226/3V227).
- Цвет: красный.
- Вид поставки: бухты в картонных коробках; бухты, закрепленные шнуром из полипропилена.

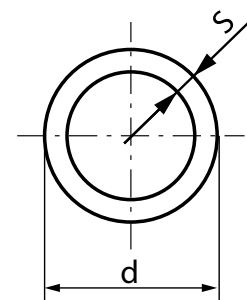

Артикул	d мм	S мм	Dy	Объем, л/м	Вес кг/м	На поддоне	Кол-во в коробке	Единица поставки	Вид поставки	Цена* €/шт.
11361601120	20	2,0	15	0,201	0,123	1800 м	120 м	120 м	120 м бухта	2,66
11361601240	20	2,0	15	0,201	0,123	1680 м	240 м	240 м	240 м бухта	2,66
11367701120	25	2,3	20	0,327	0,177	960 м	120 м	120 м	120 м бухта	4,05

Ремешок для обвязки

- Ремешок для обвязки из полиамида для точной фиксации труб RAUTHERM S.
- Крепление труб производится с расстоянием в 1 м.
- Материал: полиамид.
- Термоустойчивость в диапазоне от -40 °C до +105 °C.
- Цвет: натуральный.
- Вид поставки: упакованы в ПЭ-пакеты.



Артикул	Ширина мм	Длина мм	Прочность на растяжение Н/мм ²	Вес кг/100 шт.	Единица поставки	Цена* €/шт.
17244481100	178	4,8	220	0,140	100 шт.	7,61

Фиксатор поворота трубы 90°

- Для фиксации трубы RAUTHERM S.
- Материал: полиамид.
- Температурная устойчивость от -5° до +60 °C.
- Цвет: черный.



Артикул	Диаметр труб мм	Вес кг/шт.	Единица поставки	Цена* €/шт.
12393431001	20	0,058	25 шт.	2,23
12391931001	25	0,110	25 шт.	3,77

Гофротруба

- Гофротруба REHAU для защиты труб в зоне пересечения деформационных швов.
- Материал: ПЭ.
- Для труб RAUTHERM S, например, в зоне выхода к коллектору или в местах прохождения через деформационные швы.
- Температурная устойчивость: до +105°.
- Цвет: черный.
- Вид поставки: бухты.

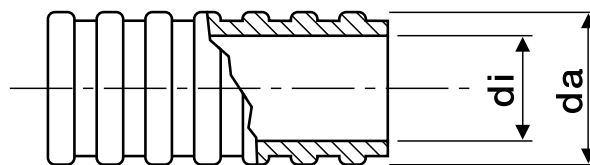

Артикул	Для труб наружным диаметром, мм	da/di (PE-Xa)	Вес кг/м	На поддоне	Единица поставки	Вид поставки	Цена* €/шт.
11374281050	20 x 2,0	29/23	0,090	2000 м	50 м	бухта	1,23
11371601025	25 x 2,3	34/29	0,140	1250 м	25 м	бухта	1,61

Шина REHAU-RAUFIX 16/17/20

- Фиксирующая шина для быстрого монтажа труб RAUTHERM S с гарпун-дюбелями на нижней стороне. Может наращиваться с обеих сторон при помощи замкового соединения.
- Приподнятия трубы: 5 мм.
- Вид поставки: связками в коробке.



Артикул	Диаметр трубы, мм	Ширина мм	Длина мм	Вес кг/шт.	На поддоне	Кол-во в коробке	Единица поставки	Цена* €/м
12442481002	16/17/20 мм	50	1000	0,237	1800 м	900 м	10 м	4,46

Шина RAILFIX 25

- Фиксирующая шина REHAU-RAILFIX для быстрого монтажа труб RAUTHERM S.
- Вид поставки: связками на поддоне в пленке.

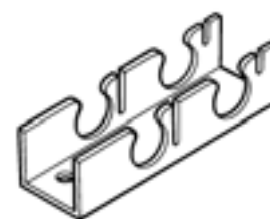

Артикул	Диаметр трубы, мм	Ширина мм	Длина мм	Вес кг/м	На поддоне	Единица поставки	Цена* €/м
12662101001**	25 x 2,3	50	4000	0,440	1600 м	512 м	9,06

**Срок поставки по запросу.

Надвижная гильза

- Неразъемное запатентованное соединение REHAU на подвижной гильзе в соответствии с DIN 18380, для соединения труб и предотвращения появления обрезков.
- Материал: латунь, оцинкованная в массе.
- Только для труб RAUTHERM S 14 x 1,5; 17 x 2,0; 20 x 2,0 и 25 x 2,3.

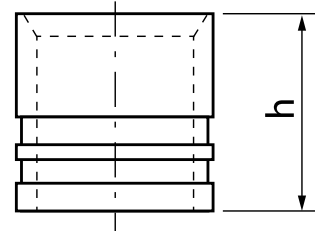

Артикул	Типоразмер	Размер h	Вес кг/ шт.	Кол-во в коробке	Единица поставки	Цена* €/ шт.
12503071002	20	20	0,020	50	50 шт.	1,39
12591971002	25	27	0,036	50	50 шт.	2,16

Муфта соединительная равнопроходная

- Служит для соединения труб RAUTHERM S. В сочетании с подвижной гильзой образует неразъемное и долговечное соединение, согласно DIN 18380. Соединение можно укладывать в бетон, жидкую стяжку или под штукатурку без ревизии.
- Предотвращает появление обрезков.
- Материал: оцинкованная или никелированная латунь.

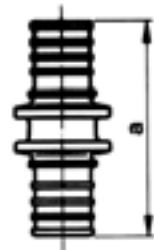

Артикул	Типоразмер	Размер a	Вес кг/ шт.	Кол-во в коробке	Единица поставки	Цена* €/ шт.
12503171002	20	52	0,060	50	10 шт.	8,60
12591871002	25	52	0,090	50	5 шт.	10,77

Промышленный коллектор

- Информацию о промышленных коллекторах REHAU Вы найдете в разделе 2.2.5 данного каталога.

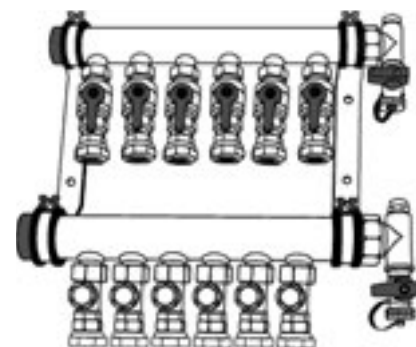

3.2.3 Системы для отопления амортизирующих полов в спортзалах

Система для отопления амортизирующих полов с промышленным распределительным коллектором

- Для применения в виброполах спортивных залов в соответствии с DIN 18032 часть 2 с индивидуальным подбором мощности.
- Конструкция вибропола и напольного отопления разделены между собой. Это позволяет ремонтировать конструкцию пола без демонтажа системы напольного отопления.
- Подключение отопительных труб при помощи промышленного коллектора REHAU.
- Состоит из:
 - труб REHAU RAUTHERM S PE-Xa 20 x 2,0 мм или 25 x 2,3 мм из сшитого при помощи пероксидов полиэтилена, соответствующих нормам DIN 16892, с кислородозащитным слоем в соответствии с DIN 4726, DIN протокол № 3V226 / 3V227;
 - техники соединения REHAU на подвижной гильзе;
 - шин RAUFIX для точной фиксации труб RAUTHERM S;
 - теплоизоляционных плит REHAU с предварительными вырезами;
 - промышленного коллектора REHAU.

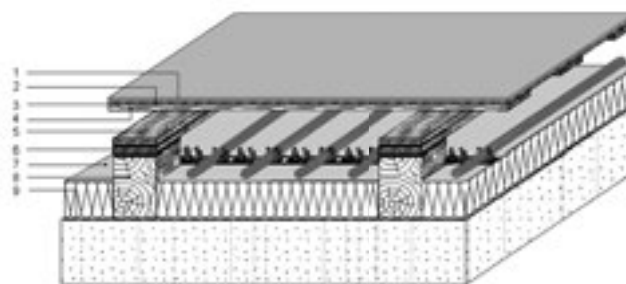

- 1 Напольное покрытие
- 2 Несущая плита (ДСП или фанера)
- 3 ПЭ-пленка
- 4 Подложка
- 5 Несущие пружинные элементы
- 6 Шина REHAU-RAUFIX
- 7 Полиуретановая изоляция 70 мм
- 8 Монтажная подушка (при толщине изоляции 70 мм минимальная высота 105 мм)
- 9 Гидроизоляция

Система для отопления амортизирующих полов с напольным распределительным коллектором для спортзалов

- Для применения в виброполах спортивных залов в соответствии с DIN 18032 часть 2. Оптимизация соотношения потерь давления в системе за счет подключения отопительных труб по попутной схеме.
- Индивидуальное изготовление системы распределения в соответствии с местными условиями и рекомендациями технического отдела REHAU.
- Состоит из:
 - труб REHAU RAUTHERM S PE-Xa 20 x 2,0 мм или 25 x 2,3 мм из сшитого при помощи пероксидов полиэтилена, соответствующих нормам DIN 16892, с кислородозащитным слоем в соответствии с DIN 4726, DIN протокол № 3V226 / 3V227;
 - шин RAUFIX или шин RAILFIX для точной фиксации труб RAUTHERM S;
 - техники соединения REHAU на подвижной гильзе;
 - набора REHAU для подключения системы распределения в спортивном полу по принципу «Тихельмана»;
 - изоляционных плит REHAU с предварительными вырезами.

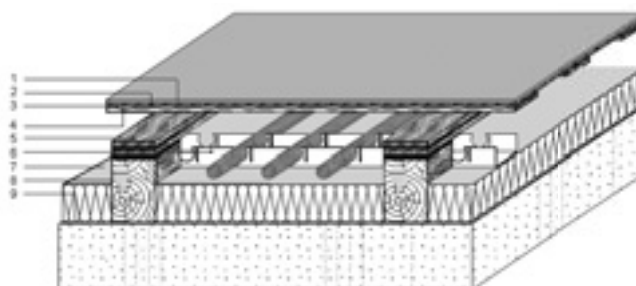

- 1 Напольное покрытие
- 2 Несущая плита (ДСП или фанера)
- 3 ПЭ-пленка
- 4 Подложка
- 5 Несущие пружинные элементы
- 6 Шина REHAU-RAUFIX
- 7 Полиуретановая изоляция 70 мм
- 8 Монтажная подушка (при толщине изоляции 70 мм минимальная высота 105 мм)
- 9 Гидроизоляция

Коллектор REHAU в полу

- Для применения в амортизирующих полах спортзалов в соответствии с DIN 18032 часть 2.
- Коллектор REHAU в полу по принципу «Тихельмана».
- Состоит из:
 - конечного элемента;
 - поворотного элемента;
 - основного распределительного элемента, из трубы RAUTHERM FW 40 x 3,7 мм и фитингов REHAU с соединением на подвижной гильзе.
- Система распределения рассчитывается индивидуально, исходя из местных условий. В соответствии с объектной спецификацией происходит сборка и монтаж фирмой, ответственной за монтаж системы отопления. Благодаря этому система распределения может быть приспособлена к любому спортивному залу.

Дальнейшую информацию Вы можете получить в ближайшем к Вам бюро по продажам REHAU.

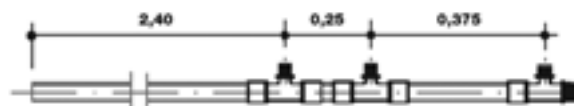

Общие компоненты системы

Труба RAUTHERM S

- Материал: сшитый под высоким давлением при помощи пероксидов полиэтилен (PE-Xa) с защитным слоем, не пропускающим кислород (DIN16892, испытания проведены согласно DIN протокол № 3V226/3V227).
- Цвет: красный.
- Вид поставки: бухты в картонных коробках; бухты, закрепленные шнуром из полипропилена.

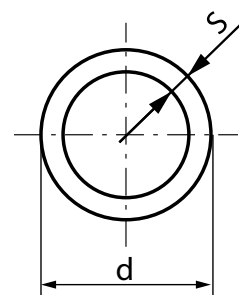

Артикул	d мм	S мм	Dy	Объем, л/м	Вес кг/м	На поддоне	Кол-во в коробке	Единица поставки	Вид поставки	Цена* €/ шт.
11361601120	20	2,0	15	0,201	0,123	1800 м	120 м	120 м	120 м бухта	2,66
11361601240	20	2,0	15	0,201	0,123	1680 м	240 м	240 м	240 м бухта	2,66
11367701120	25	2,3	20	0,327	0,177	960 м	120 м	120 м	120 м бухта	4,05

Гофротруба

- Гофротруба REHAU для защиты труб в зоне пересечения деформационных швов. Для труб RAUTHERM S, например, в зоне выхода к коллектору или в местах прохождения через деформационные швы.
- Материал: ПЭ.
- Цвет: 98001, черный.
- Вид поставки: бухты.

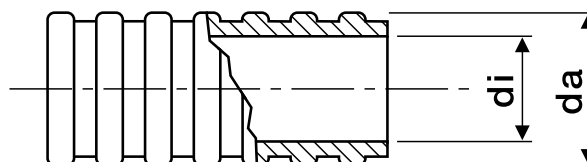

Артикул	Для труб наружным диаметром, мм	da/di мм	Вес кг/м	На поддоне	Единица поставки	Вид поставки	Цена* €/ шт.
11374281050	20 x 2,0	29/23	0,090	2000 м	50 м	бухта	1,23
11371601025	25 x 2,3	34/29	0,140	1250 м	25 м	бухта	1,61

* Рекомендованные цены

Шина RAUFIX 16/17/20

- Фиксирующая шина для быстрого монтажа труб RAUTHERM S с гарпун-дюбелями на нижней стороне. Может наращиваться с обеих сторон при помощи замкового соединения.
- Приподняtie трубы: 5 мм.
- Вид поставки: связками в коробке.

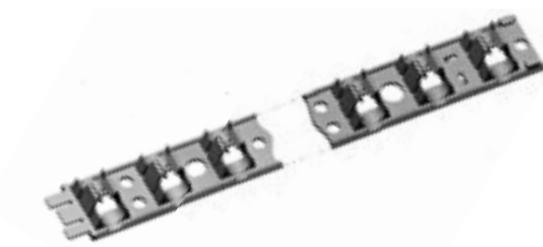

Артикул	Диаметр трубы, мм	Ширина мм	Длина мм	Вес кг/ шт.	На поддоне	Кол-во в коробке	Единица поставки	Цена* €/м
12442481002	16/17/20 мм	50	1000	0,237	1800 м	900 м	10 м	4,46

Шина RAILFIX 25

- Фиксирующая шина RAILFIX для быстрого монтажа труб RAUTHERM S.
- Вид поставки: связками на поддоне в пленке.

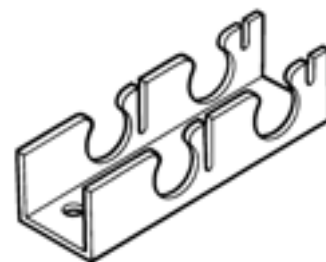

Артикул	Диаметр трубы, мм	Ширина мм	Длина мм	Вес кг/м	На поддоне	Единица поставки	Цена* €/м
12662101001**	25 x 2,3	50	4000	0,440	1600 м	512 м	9,06

**Срок поставки по запросу.

Муфта соединительная равнопроходная

- Служит для соединения труб RAUTHERM S. В сочетании с подвижной гильзой образует неразъемное и долговечное соединение согласно DIN 18380. Соединение можно укладывать в бетон, жидкую стяжку или под штукатурку без ревизии.
- Предотвращает появление обрезков.
- Материал: оцинкованная или никелированная латунь.



Артикул	Типоразмер	Размер а	Вес кг/ шт.	Кол-во в коробке	Единица поставки	Цена* €/ шт.
12503171002	20	52	0,060	50	10 шт.	8,60
12591871002	25	52	0,090	50	5 шт.	10,77

* Рекомендованные цены

Надвижная гильза

- Неразъемное запатентованное соединение REHAU на подвижной гильзе в соответствии с DIN 18380, для соединения труб RAUTHERM S и предотвращения появления обрезков.
- Соединение можно укладывать в бетон, жидкую стяжку или под штукатурку без ревизии.
- Материал: латунь, оцинкованная в массе.
- Только для труб RAUTHERM S 14 x 1,5; 17 x 2,0; 20 x 2,0 и 25 x 2,3.

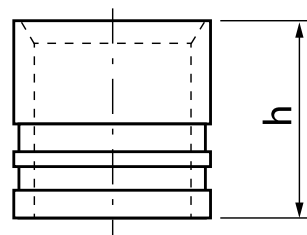

Артикул	Типоразмер	Размер h	Вес кг/ шт.	Кол-во в коробке	Единица поставки	Цена* €/ шт.
12503071002	20	20	0,020	50	50 шт.	1,39
12591971002	25	27	0,036	50	50 шт.	2,16

Теплоизоляционная плита с вырезами

- Полиуретановая твердая пена с обеих сторон имеет покрытие, стойкое к диффузии (алюминиевое эаширование) влаги, имеет вырезы в соответствии с применяемой системой виброполов, не содержит веществ, разрушающих озоновый слой атмосферы.
- Группа теплопроводности: 025.
- Расчетное значение в соответствии с DIN 4108:0,025 Вт/(мК).
- Пожаростойкость в соответствии с DIN 4102: B2, нормально воспламеняемый.
- Размеры плиты: 1000 x 500 мм.
- Вид поставки: в пленке.
- Срок поставки по запросу.

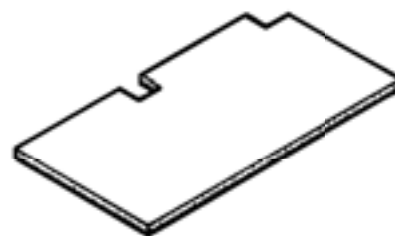

Артикул	Толщина мм	Вес кг/м ²	Сопротивление теплопередаче R (м ² К)/Вт	Единица поставки	Цена* €/м ²
12640111001	70	2,600	2,80	6 м ²	56,59

Гарпун-скобы

- Гарпун-скобы для крепления шин RAUFIX на изоляции.
- Цвет: красный.
- Вид поставки: упакованы в ПЭ-пакеты.

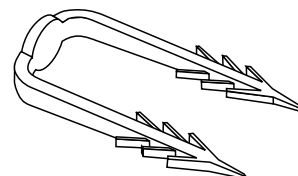

Артикул	Межцентровое расстояние между зубцами, мм	Длина скобы, мм	Вес кг/ шт.	Кол-во в коробке	Единица поставки	Цена* €/ шт.
12592681001	20	50	0,001	5000 шт.	500 шт.	0,15

3.2.4 Системы для обогрева открытых площадок

Система для обогрева открытых площадок в бетонных панелях

- Система REHAU для обогрева открытых площадок в бетонных панелях предназначена для поддержания пешеходных зон, въездов в гаражи, вертолетных площадок и т.д. свободными от льда и снега. С трубами для транспортировки теплоносителя в бетонной панели, смонтированными в виде параллельной укладки на матах арматурной сетки или предварительно напряженной арматуре.
- Состоит из:
 - труб REHAU RAUTHERM S PE-Xa 20 x 2,0 мм или 25 x 2,3 мм из сшитого при помощи пероксидов полиэтилена, соответствует нормам DIN 16892, с кислородозащитным слоем в соответствии с DIN 4726, DIN протокол № 3V226/3V227;
 - обвязки из полиамида для точной фиксации труб RAUTHERM S;
 - техники соединения REHAU на подвижной гильзе;
 - фиксаторов поворота на 90° REHAU;
 - гофротруб REHAU в качестве защитной трубы;
 - промышленного коллектора REHAU.

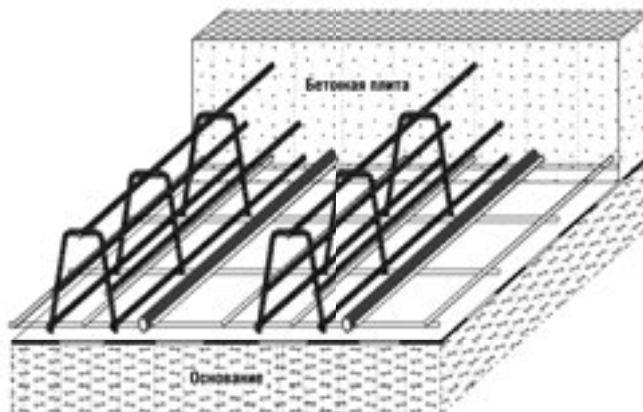

Система для обогрева открытых площадок под тротуарную плитку

- Система REHAU для обогрева открытых поверхностей под тротуарным камнем предназначена для поддержания пешеходных зон, въездов в гаражи, вертолетных площадок и т.д. в состоянии, свободном от льда и снега. С трубами для транспортировки теплоносителя в бетонной плите, смонтированными в виде параллельной укладки на армирующих матах или предварительно напряженной арматуре.
- Состоит из:
 - труб REHAU RAUTHERM S PE-Xa 20 x 2,0 мм или 25 x 2,3 мм из сшитого при помощи пероксидов полиэтилена, соответствует нормам DIN 16892, с кислородозащитным слоем в соответствии с DIN 4726, DIN протокол № 3V226 / 3V227;
 - кабельной обвязки из полиамида для точной фиксации труб RAUTHERM S;
 - техники соединения REHAU на подвижной гильзе;
 - фиксаторов поворота на 90° REHAU;
 - гофротруб REHAU в качестве защитной трубы.

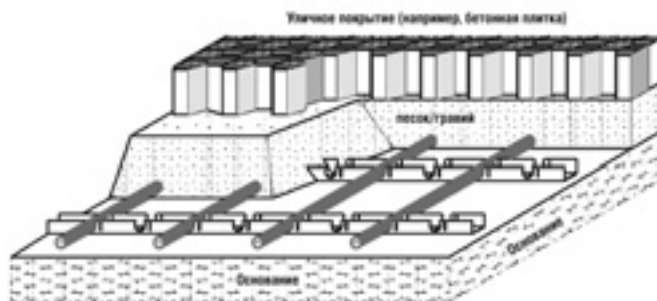

Обогрев открытых площадок REHAU под натуральным и искусственным газонами

- Для обеспечения игрового состояния при отрицательных температурах наружного воздуха. Обогрев газонов REHAU проектируется и монтируется в соответствии с местными особенностями и климатическими условиями. Применяется специальная коллекторная система для газонов по попутной схеме. Пожалуйста, обращайтесь в ближайшее к Вам бюро по продажам REHAU, мы дадим Вам подробную консультацию и сделаем индивидуальное предложение.

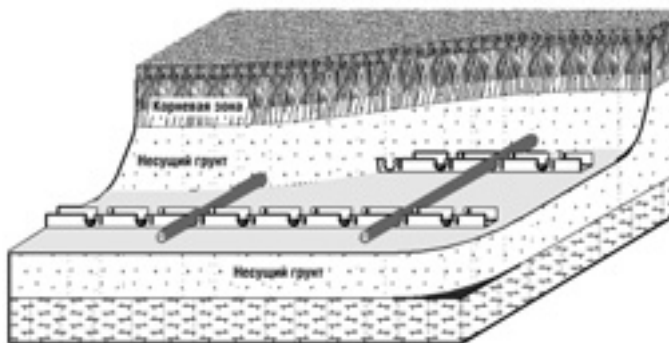

Покрываемые льдом или снегом поля таят в себе неконтролируемый риск. Смонтированные на определенном расстоянии друг от друга трубы RAUTHERM равномерно прогревают спортивную площадку и поддерживают ее в надлежащем состоянии. Подключение контуров к коллектору производится по попутной схеме. Таким образом исключается опасность

дорогостоящего переноса игр по причине неигрового состояния газона. Каждая система обогрева травяного газона REHAU проектируется с учетом местных особенностей. За предложением и консультацией обращайтесь в ближайшее к Вам бюро по продажам REHAU.

Общие компоненты системы

Труба REHAU RAUTHERM S

- Материал: сшитый под высоким давлением при помощи пероксидов полиэтилен RAU-VPE (PE-Xa) с защитным слоем, не пропускающим кислород (DIN 16892, испытания проведены согласно DIN протокол № 3V226/3V227).
- Цвет: 95307, красный.
- Вид поставки: бухты в картонных коробках; бухты, закрепленные шнуром из полипропилена.

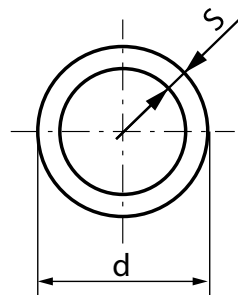

Артикул	d мм	S мм	Dy	Объем, л/м	Вес кг/м	На поддоне	Кол-во в коробке	Единица поставки	Вид поставки	Цена* €/ шт.
11361601120	20	2,0	15	0,201	0,123	1800 м	120 м	120 м	120 м бухта	2,66
11361601240	20	2,0	15	0,201	0,123	1680 м	240 м	240 м	240 м бухта	2,66
11367701120	25	2,3	20	0,327	0,177	960 м	120 м	120 м	120 м бухта	4,05

Ремешок для обвязки

- Ремешок для обвязки из полиамида для точной фиксации труб RAUTHERM S.
- Крепление труб производится с расстоянием в 1 м.
- Материал: полиамид.
- Термоустойчивость в диапазоне от -40 °С до +105 °С.
- Цвет: натуральный.
- Вид поставки: упакованы в ПЭ-пакеты.



Артикул	Ширина мм	Длина мм	Прочность на растяжение Н/мм ²	Вес кг/100 шт.	Единица поставки	Цена* €/ шт.
17244481100	178	4,8	220	0,140	100 шт.	7,61



Фиксатор поворота трубы 90°

- Для фиксации трубы RAUTHERM S.
- Материал: полиамид.
- Температурная устойчивость от -5° до +60 °С.
- Цвет: черный.

Артикул	Диаметр труб мм	Вес кг/ шт.	Единица поставки	Цена* €/ шт.
12393431001	20	0,058	25 шт.	2,23
12391931001	25	0,110	25 шт.	3,77

Гофротруба

- Гофротруба RENAУ для защиты труб в зоне пересечения деформационных швов. Для труб RAUTHERM S, например, в зоне выхода к коллектору или в местах прохождения через деформационные швы.
- Материал: ПЭ.
- Цвет: 98001, черный.
- Вид поставки: бухты.

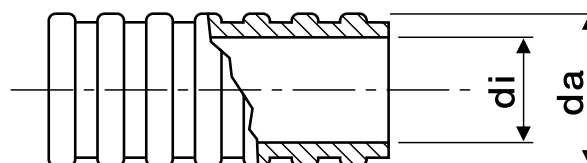

Артикул	Для труб наружным диаметром, мм	da/di мм	Вес кг/м	На поддоне	Единица поставки	Вид поставки	Цена* €/ шт.
11374281050	20 x 2,0	28/23	0,090	2000 м	50 м	бухта	1,23
11371601025	25 x 2,3	34/29	0,140	1250 м	25 м	бухта	1,61

Шина RAUFIX 16/17/20

- Фиксирующая шина для быстрого монтажа труб RAUTHERM S с гарпун-дюбелями на нижней стороне. Может наращиваться с обеих сторон при помощи замкового соединения.
- Приподнятия трубы: 5 мм.
- Вид поставки: связками в коробке.



Артикул	Диаметр трубы, мм	Ширина мм	Длина мм	Вес кг/ шт.	На поддоне	Кол-во в коробке	Единица поставки	Цена* €/м
12442481002	16/17/20 мм	50	1000	0,237	1800 м	900 м	10 м	4,46

Шина RAILFIX 25

- Фиксирующая шина RAILFIX для быстрого монтажа труб RAUTHERM S.
- Вид поставки: связками на поддоне в пленке.

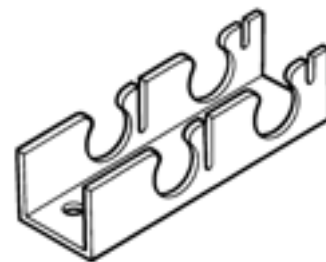

Артикул	Диаметр трубы, мм	Ширина мм	Длина мм	Вес кг/м	На поддоне	Единица поставки	Цена* €/м
12662101001**	25 x 2,3	50	4000	0,440	1600 м	512 м	9,06

**Срок поставки по запросу.

Муфта соединительная равнопроходная

- Служит для соединения труб RAUTHERM S. В сочетании с подвижной гильзой образует неразъемное и долговечное соединение согласно DIN 18380. Соединение можно укладывать в бетон, жидкую стяжку или под штукатурку без ревизии.
- Предотвращает появление обрезков.
- Материал: оцинкованная или никелированная латунь.



Артикул	Типоразмер	Размер а	Вес кг/ шт.	Кол-во в коробке	Единица поставки	Цена* €/ шт.
12503171002	20	52	0,060	50	10 шт.	8,60
12591871002	25	52	0,090	50	5 шт.	10,77

Надвижная гильза

- Неразъемное запатентованное соединение REHAU на подвижной гильзе в соответствии с DIN 18380, для соединения труб и предотвращения появления обрезков.
- Материал: латунь, оцинкованная в массе.
- Только для труб RAUTHERM S 14 x 1,5; 17 x 2,0; 20 x 2,0 и 25 x 2,3.

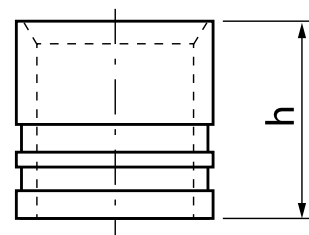

Артикул	Типоразмер	Размер h	Вес кг/ шт.	Кол-во в коробке	Единица поставки	Цена* €/ шт.
12503071002	20	20	0,020	50	50 шт.	1,39
12591971002	25	27	0,036	50	50 шт.	2,16

Тройник REHAU

- Служит для соединения труб RAUTHERM S. В сочетании с подвижной гильзой образует неразъемное и долговечное соединение согласно DIN 18380. Соединение можно укладывать в бетон, жидкую стяжку или под штукатурку без ревизии.
- Материал: оцинкованная латунь.
- Только для труб RAUTHERM S 20 x 2,0 и 25 x 2,3.

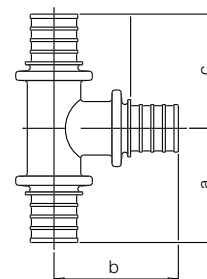

Артикул	Типоразмер	Размер			Вес кг/шт.	Кол-во в коробке	Единица поставки	Цена* €/шт.
		a	b	c				
равнопроходный:								
12535291002	25	50	59	50	0,220	50	5 шт.	19,37
с уменьшенным боковым проходом:								
12535391002	25-20-25	48	51	48	0,190	50	5 шт.	19,37
с увеличенным боковым проходом:								
12685201001	20-25-20	42	53	42	0,180	50	5 шт.	18,63
с уменьшенным торцевым проходом:								
12685501001	25-25-20	50	59		0,190	50	5 шт.	21,91
с уменьшенными боковым и торцевым проходами:								
12535591002	25-20-20	48	51	40	0,280	50	5 шт.	18,63

Переходник REHAU с наружной резьбой

- Применяется в системах обогрева поверхностей с трубами RAUTHERM S. Резьба соответствует стандарту VOB (DIN 18380), соединение – стандарту DIN 8076, часть 1.
- Материал: оцинкованная или никелированная латунь.
- Только для труб RAUTHERM S 25 x 2,3.

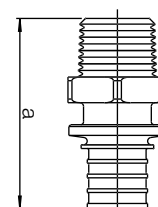

Артикул	Типоразмер	Размер a	Вес кг/шт.	Кол-во	Единица поставки	Цена* €/шт.
12685801001	25-R 3/4	60	0,114	50	5 шт.	16,37

Угольник REHAU 90°

- Предназначен для соединения труб RAUTHERM S под углом 90°.
- В сочетании с подвижной гильзой образует неразъемное и долговечное соединение согласно DIN 18380. Соединение можно укладывать в бетон, жидкую стяжку или под штукатурку без ревизии.
- Материал: оцинкованная латунь.
- Только для труб RAUTHERM S 25 x 2,3.

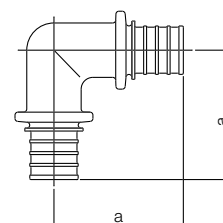

Артикул	Типоразмер	Размер a	Вес кг/шт.	Кол-во	Единица поставки	Цена* €/шт.
12594491002	25	59	0,190	50	5 шт.	13,53

* Рекомендованные цены

3.2.5 Промышленный коллектор REHAU

Промышленный коллектор REHAU

1 1/4" с шаровыми кранами на подающей линии

- Материал: латунь.
- Распределительная труба 1 1/4".
- Отводы 1/2".
- Оцинкованные шумопоглощающие консоли в соответствии с DIN 4109.
- С заглушками 1 1/4" на подающей и обратной линиях.
- С краном для заполнения системы и отвода воздуха.
- На подающей линии шаровые краны с евроконусом для труб 17 x 2,0 и 20 x 2,0.
- На обратной линии вентили точной настройки с евроконусом для труб 17 x 2,0 и 20 x 2,0.

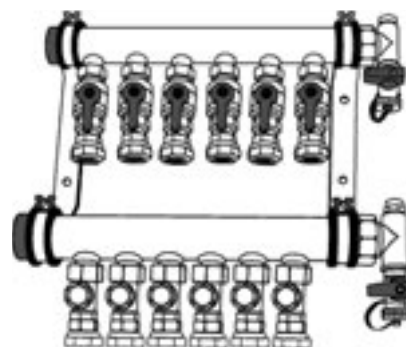

Артикул	Обозначение	Контуры	Длина мм	Вес кг/ шт.	Единица поставки	Цена* €/ шт.
12466091001	IVK2	2 контура	220	4,120	1 шт.	290,61
12466191001	IVK3	3 контура	275	4,960	1 шт.	325,95
12466291001	IVK4	4 контура	330	5,810	1 шт.	381,32
12466391001	IVK5	5 контуров	385	6,650	1 шт.	461,27
12466491001	IVK6	6 контуров	440	7,500	1 шт.	516,63
12466591001	IVK7	7 контуров	495	8,340	1 шт.	588,90
12466691001	IVK8	8 контуров	550	9,190	1 шт.	661,16
12466791001	IVK9	9 контуров	605	10,030	1 шт.	733,42
12466891001	IVK10	10 контуров	660	10,880	1 шт.	833,36
12466991001	IVK11	11 контуров	715	11,720	1 шт.	922,55
12467091001	IVK12	12 контуров	770	12,570	1 шт.	977,89

Резьбозажимные соединения должны заказываться отдельно.

Промышленный коллектор REHAU 1 1/2", евроконус для подключения труб 17 x 2,0 и 20 x 2,0

- Материал: латунь.
- Распределительная труба 1 1/2". Отводы 3/4".
- Оцинкованные шумопоглощающие консоли в соответствии с DIN 4109.
- С заглушками 1 1/2" на подающей и обратной линиях.
- С краном для заполнения системы и отвода воздуха.
- На подающей линии шаровые краны с евроконусом для труб 17 x 2,0 и 20 x 2,0.
- На обратной линии вентили тонкой регулировки с евроконусом для труб 17 x 2,0 и 20 x 2,0.

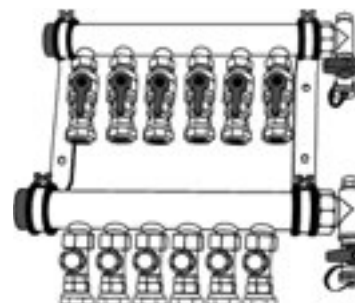

Артикул	Обозначение	Контур	Длина мм	Вес кг/ шт.	Единица поставки	Цена* €/м
12487601001	IVKE2	2 контура	285	5,600	1 шт.	425,91
12487701001	IVKE3	3 контура	360	7,200	1 шт.	552,00
12487801001	IVKE4	4 контура	435	8,800	1 шт.	661,16
12487901001	IVKE5	5 контуров	510	10,400	1 шт.	751,88
12488001001	IVKE6	6 контуров	585	12,000	1 шт.	877,95
12488101001	IVKE7	7 контуров	660	13,600	1 шт.	968,66
12488201001	IVKE8	8 контуров	735	15,200	1 шт.	1040,95
12488301001	IVKE9	9 контуров	810	16,800	1 шт.	1131,66
12488401001	IVKE10	10 контуров	885	18,400	1 шт.	1222,38
12488501001	IVKE11	11 контуров	960	20,000	1 шт.	1383,82
12488601001	IVKE 12	12 контуров	1035	21,600	1 шт.	1476,07

Резьбозажимные соединения должны заказываться отдельно.

Промышленный коллектор REHAU, резьбозажимные соединения для труб 25 x 2,3

- Материал: латунь.
- Распределительная труба 1 1/2".
- Отводы 3/4".
- Оцинкованные шумопоглощающие консоли в соответствии с DIN 4109.
- С заглушками 1 1/2" на подающей и обратной линиях.
- С краном для заполнения системы и отвода воздуха.
- На подающей линии шаровые краны с евроконусом для труб 25 x 2,3.
- На обратной линии вентили тонкой регулировки с евроконусом для труб 25 x 2,3.
- Резьбозажимные соединения для труб 25 x 2,3 идут в комплекте.

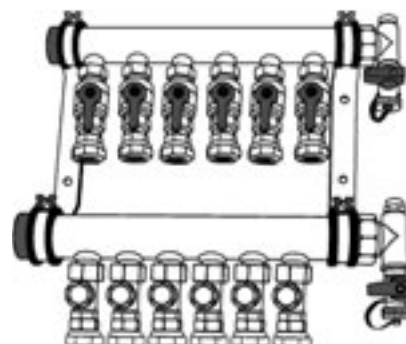

Артикул	Обозначение	Контур	Длина мм	Вес кг/ шт.	Единица поставки	Цена* €/ шт.
12488701001	IVKK2	2 контура	285	5,600	1 шт.	488,95
12488801001	IVKK3	3 контура	360	7,200	1 шт.	651,94
12488901001	IVKK4	4 контура	435	8,800	1 шт.	761,11
12489001001	IVKK5	5 контуров	510	10,400	1 шт.	905,63
12489101001	IVKK6	6 контуров	585	12,000	1 шт.	1014,80
12489201001	IVKK7	7 контуров	660	13,600	1 шт.	1122,43
12489301001	IVKK8	8 контуров	735	15,200	1 шт.	1230,06
12489401001	IVKK9	9 контуров	810	16,800	1 шт.	1322,31
12489501001	IVKK10	10 контуров	885	18,400	1 шт.	1466,85
12489601001	IVKK11	11 контуров	960	20,000	1 шт.	1629,82
12489701001	IVKK12	12 контуров	1035	21,600	1 шт.	1722,09

Коллектор в исполнении 2" от 13 контуров заказывается по запросу.

* Рекомендованные цены

Резьбозажимное соединение

- Для подключения труб RAUTHERM S 17 x 2,0 и 20 x 2,0 мм; состоит из упорной втулки, разрезного обжимного кольца и накидной гайки.

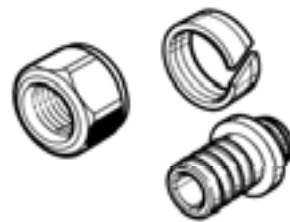

Артикул	Для универсальных труб RAUTHERM S	Вес кг/ шт.	Кол-во в коробке	Единица поставки	Цена* €/ шт.
12506071002	17 x 2,0	0,065	100	10	7,30
12506171002	20 x 2,0	0,070	100	10	7,30

Набор шаровых кранов**для подключения к промышленному коллектору 1"**

- Для запирания коллекторных труб на подающей и обратной линии.
- Комплект поставки: 2 шаровых крана.

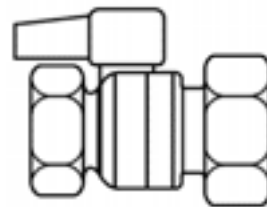

Артикул	Обозначение	Размер а	Единица поставки	Цена* €/ шт.
12478201001	Набор шаровых кранов IV1 1/4"	62 мм	1 набор	90,71
12478301001	Набор шаровых кранов IV1 1/2"	70 мм	1 набор	127,63



04 RAUTOOL

Монтажный инструмент

Содержание

- 138 4.1 Профессиональный монтажный инструмент от REHAU
- 139 4.2 Обзор концепции монтажного инструмента REHAU
- 140 4.3 Механический монтажный инструмент для навивки гильз на диаметр 10 x 1,1/14 x 1,5
- 141 4.4 Монтажный инструмент для навивки гильз на диаметр 16-40
- 144 4.5 Комплектующие и запчасти к инструменту
- 145 4.6 Дополнительный инструмент
- 146 4.7 Комплектующие и запасные части на диаметр 16-40
- 153 4.8 Гидравлический монтажный инструмент и комплектующие к нему на диаметр 40-110

04 Монтажный инструмент от REHAU

4.1 Профессиональный монтажный инструмент от REHAU



RAUTOOL K14



RAUTOOL M1



RAUTOOL H2



RAUTOOL A-light2 Kombi



RAUTOOL XPAND



RAUTOOL A-One

04 Монтажный инструмент от REHAU

4.2 Обзор концепции монтажного инструмента REHAU

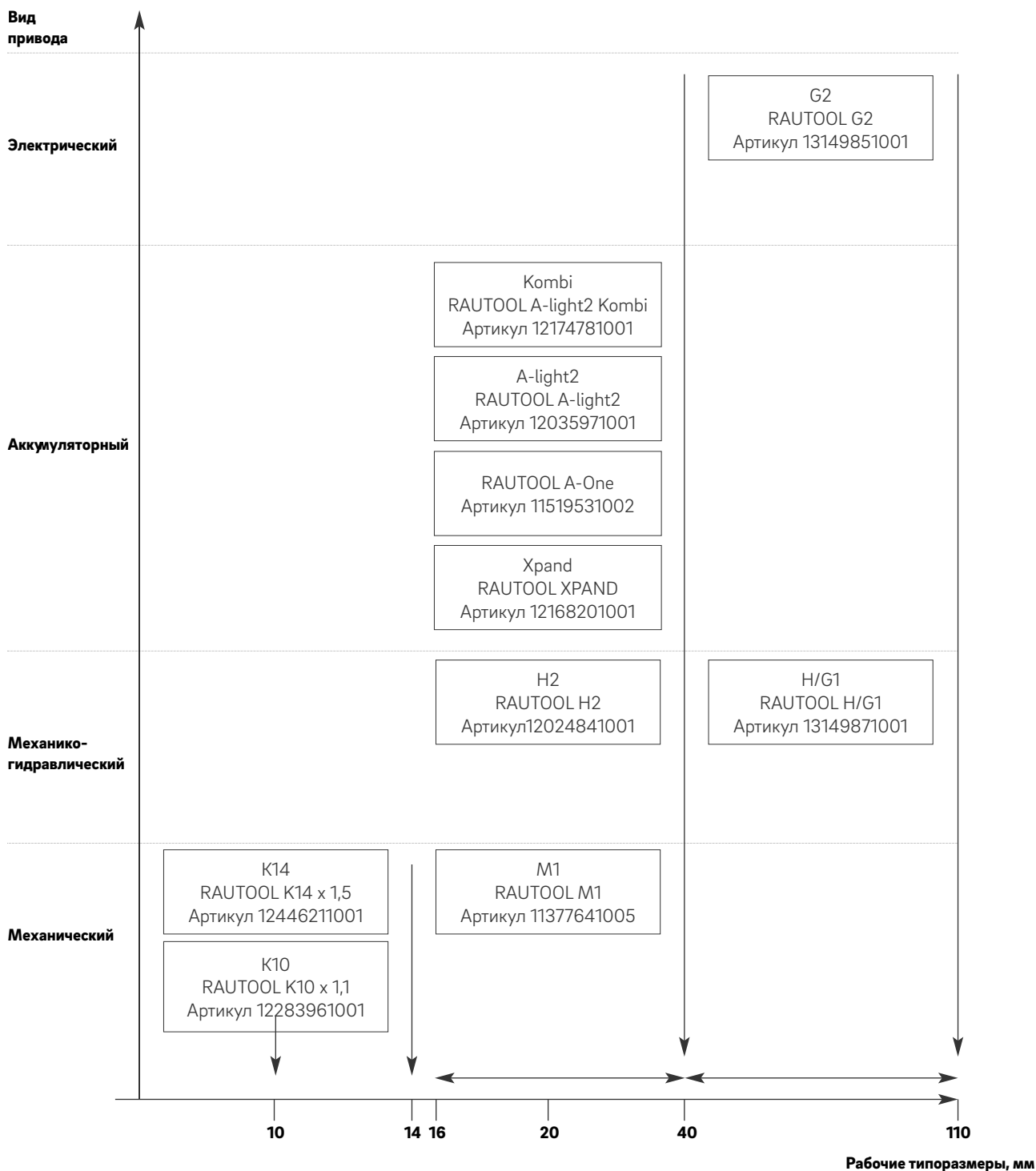

Описание названий инструмента RAUTOOL

K10 / K14 Комбинированный ручной механический инструмент
M1 Механический инструмент
H2 Механико-гидравлический инструмент
Kombi Комбинированный аккумуляторный инструмент
A-light2 Аккумуляторный гидравлический инструмент

A-One Аккумуляторный гидравлический инструмент
Xpand Аккумуляторный гидравлический расширительный инструмент
G2 Электрогидравлический инструмент для больших диаметров с аккумулятором
H/G1 Механико-гидравлический инструмент для больших диаметров

04 Монтажный инструмент от REHAU

4.3 Механический монтажный инструмент для навивки гильз на диаметр 10 x 1,1/14 x 1,5

RAUTOOL K10 x 1,1, механический

- Базовый инструмент.
- Ножницы труборезные 25.
- Чемодан для транспортировки.
- Руководство по эксплуатации.

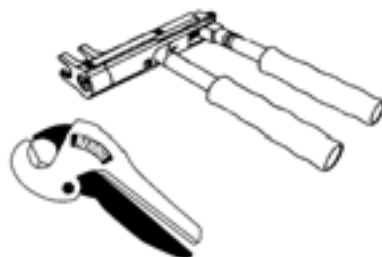

Артикул	Наименование	Вес кг/м	Единица поставки	Цена* €/м
12283961001	RAUTOOL K10 x 1,1	2,125	1 шт.	211,72

RAUTOOL K14 x 1,5, механический

- Базовый инструмент.
- Ножницы труборезные 25.
- Чемодан для транспортировки.
- Руководство по эксплуатации.

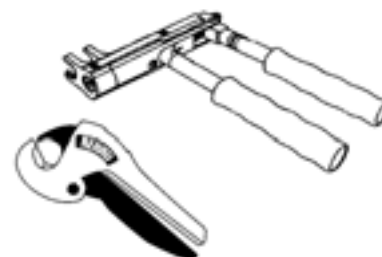

Артикул	Наименование	Вес кг/м	Единица поставки	Цена* €/м
12446211001	RAUTOOL K14 x 1,5	2,400	1 шт.	305,99

04 Монтажный инструмент от REHAU

4.4 Монтажный инструмент для навивки гильз на диаметр 16-40

RAUTOOL M1, механический

- Базовый инструмент.
- Экспандер QC.
- Средство для смазки.
- Щетка для чистки.
- Ножницы труборезные 40 stabil.
- Чемодан для транспортировки.
- Руководство по эксплуатации.



Артикул	Наименование	Вес кг/м	Единица поставки	Цена* €/м
11377641005	RAUTOOL M1	5,500	1 шт.	1329,68

RAUTOOL A-light2, аккумуляторный гидравлический

- Зарядное устройство.
- Сменный аккумулятор.
- Ножницы труборезные 40 stabil.
- Экспандер QC.
- Средство для смазки.
- Щетка для чистки.
- Чемодан для транспортировки.
- Руководство по эксплуатации.



Артикул	Наименование	Вес кг/м	Единица поставки	Цена* €/м
12035971001	RAUTOOL A-light2	9,100	1 шт.	4432,28
12036191001	Запасной литий-ионный аккумулятор 1,3 Ач	0,380	1 шт.	179,99

RAUTOOL A-light2 Kombi, комбинированный аккумуляторный

- Зарядное устройство.
- Литий-ионный аккумулятор 18 В / 1,3 Ач.
- Ножницы труборезные 40 stabil.
- Средство для смазки.
- Щетка для чистки.
- Чемодан для транспортировки.



Артикул	Наименование	Вес кг/м	Единица поставки	Цена* €/м
12174781001	RAUTOOL A-light2 Kombi	9,000	1 шт.	5909,71
12036191001	Запасной литий-ионный аккумулятор 1,3 Ач	0,380	1 шт.	179,99

* Рекомендованные цены

RAUTOOL A-One, аккумуляторно-гидравлический

- Компактный и легкий с аккумулятором (литий-ионный) с дополнительными аксессуарами, только для использования с подвижными гильзами RAUTITAN PX 16-32 мм
- Базовый инструмент RAUTOOL A-One с литий-ионным аккумулятором (10,8 В, 2,0 Ач)
- Зарядное устройство
- Инструкция по эксплуатации
- Чемодан для транспортировки



Артикул	Наименование	Вес кг/м	Единица поставки	Цена* €/м
11519531002	RAUTOOL A-One	7,410	1 шт.	3704,85
11051031001	Запасной аккумулятор RAUTOOL A-One	0,640	1 шт.	70,03
11051621001	Зарядное устройство RAUTOOL A-One	0,500	1 шт.	74,23
11051801001	Расширительный адаптер RAUTOOL A-One	0,530	1 шт.	894,32

RAUTOOL Xpand, аккумуляторный гидравлический экспандер 16-40 системы QC

- Применяется для расширения полимерных и металлополимерных труб DN 16-40 с использованием быстросъемных расширительных насадок системы QC.



Артикул	Наименование	Вес кг/м	Единица поставки	Цена* €/м
12168201001	RAUTOOL Xpand	1,640	1 шт.	2216,14

Механический экспандер 16-32 системы QC

- Применяется для расширения полимерных и металлополимерных труб DN 16-32 с использованием быстросъемных расширительных насадок системы QC.



Артикул	Наименование	Вес кг/м	Единица поставки	Цена* €/м
12141761001	Экспандер QC	0,790	1 шт.	183,60

04 Монтажный инструмент от REHAU

4.5 Комплектующие и запчасти к инструменту

Зарядное устройство к инструменту A-light2 / A3 / E3 / G2 / Xpand / Kombi

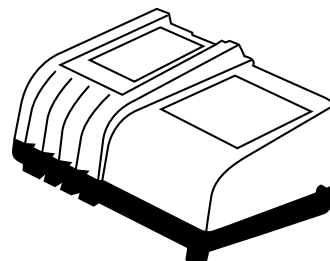

Артикул	Наименование	Вес кг/м	Единица поставки	Цена* €/м
12036091001	Зарядное устройство к инструменту RAUTOOL A-light2 / A3 / E3 / G2 / Xpand / Kombi	0,540	1 шт.	203,68

Запасной электроаккумулятор для A-light2 / A3 / E3 / G2 / Xpand / Kombi

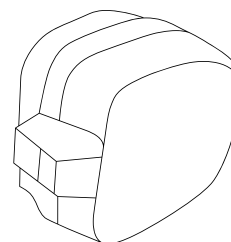

Артикул	Наименование	Вес кг/м	Единица поставки	Цена* €/м
12036191001	Запасной электроаккумулятор 1,3 Ач для RAUTOOL A-light2 / A3 / E3 / G2 / Xpand / Kombi	0,380	1 шт.	179,99
12036231001	Запасной электроаккумулятор 3,0 Ач для RAUTOOL A-light2 / A3 / E3 / G2 / Xpand / Kombi	0,650	1 шт.	232,15

04 Монтажный инструмент от REHAU

4.6 Дополнительный инструмент

Ножницы труборезные для резки полимерных/ металлополимерных труб до Дн 40 мм

- (Рис. А) До Дн 25 мм для полимерных труб.
- (Рис. В) До Дн 20 мм для металлополимерных и полимерных труб.
- (Рис. С) До Дн 40 мм для металлополимерных и полимерных труб.

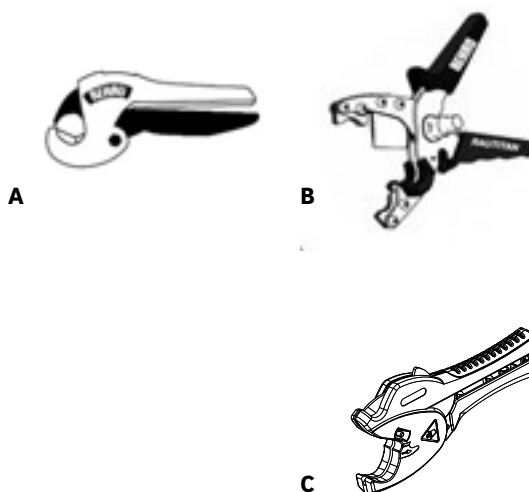

Артикул	Наименование		Вес кг/м	Единица поставки	Цена* €/м
11374951002	Труборезные ножницы 25	A	0,150	1 шт.	26,61
12474741001	Труборезные ножницы 16/20 RAUTITAN	B	0,350	1 шт.	92,66
12474641001	Запасной нож для артикула 12474741001		0,015	1 шт.	26,82
13152421001	Труборезные ножницы 40 stabil	C	0,430	1 шт.	49,98
13152431001	Запасной нож для артикула 13152421001		0,060	1 шт.	20,60

* Рекомендованные цены

04 Монтажный инструмент от REHAU

4.7 Комплектующие и запасные части на диаметр 16-40

Быстросъемные расширительные насадки 16-32 системы QC

- Насадки с байонетным креплением для быстрой смены диаметров / систем.
- Для использования с экспандером QC (12141761001), аккумуляторным инструментом Xrand (12168201001), комбинированным аккумуляторным инструментом Kombi (12174781001) или расширительным наконечником системы QC для гидравлического инструмента (12174691001).

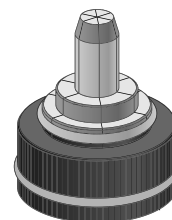

Артикул	Наименование	Система насадок	Вес кг/м	Единица поставки	Цена* €/м
12141691001	Расширительная насадка 16 x 2,2	QC	0,160	1 шт.	65,04
12141711001	Расширительная насадка 20 x 2,8	QC	0,170	1 шт.	65,04
12141721001	Расширительная насадка 25 x 3,5	QC	0,180	1 шт.	65,04
12141751001	Расширительная насадка 32 x 4,4	QC	0,200	1 шт.	65,04
11315591001	Расширительная насадка 17 x 2,0	QC	0,160	1 шт.	65,04
11315651001	Расширительная насадка 20 x 2,0	QC	0,170	1 шт.	65,04
11315671001	Расширительная насадка 25 x 2,3	QC	0,190	1 шт.	65,04
11315681001	Расширительная насадка 32 x 2,9	QC	0,210	1 шт.	65,04
12092241001	Расширительная насадка 16,2 x 2,6 stabil	QC	0,150	1 шт.	73,49
12092251001	Расширительная насадка 20 x 2,9 stabil	QC	0,160	1 шт.	73,49

Быстросъемная расширительная насадка QC для медных и стальных трубок

- Насадка с байонетным креплением для быстрой смены диаметров / систем.
- Для использования с расширительными устройствами системы QC. Применяется для развальцовки присоединительных трубок из меди и нержавеющей стали 15 x 1,0.

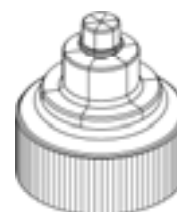

Артикул	Наименование	Система насадок	Вес кг/м	Единица поставки	Цена* €/м
12166941001	Расширительная насадка 15 x 1,0	QC	0,170	1 шт.	51,34

Расширительная насадка QC 1. НОВИНКА*

Расширительные насадка QC для расширения труб RAUTITAN flex в одно движение без поворота.

- Насадки с байонетным креплением для быстрой смены диаметров / систем.
- Для использования с экспандером QC (12141761001), аккумуляторным инструментом Xrand (12168201001), комбинированным аккумуляторным инструментом A-light 2 Kombi (12174781001) или инструментом A-One совместно с расширительным адаптером (11051801001).



Артикул	Наименование	Система насадок	Вес кг/м	Единица поставки	Цена** €/м
11064781001	Расширительная насадка 16 x 2,2	QC 1 голубой	0,119	1 шт.	147,82
11064791001	Расширительная насадка 20 x 2,8	QC 1 голубой	0,165	1 шт.	147,82
11064801001	Расширительная насадка 25 x 3,5	QC 1 голубой	0,170	1 шт.	154,53
11064811001	Расширительная насадка 32 x 4,4	QC 1 голубой	0,190	1 шт.	201,57

Расширительная насадка QC 1. НОВИНКА*

Расширительные насадка QC для расширения труб RAUTITAN stabil в одно движение без поворота.

- Насадки с байонетным креплением для быстрой смены диаметров / систем.
- Для использования с экспандером QC (12141761001), аккумуляторным инструментом Xrand (12168201001), комбинированным аккумуляторным инструментом A-light 2 Kombi (12174781001) или инструментом A-One совместно с расширительным адаптером (11051801001).



Артикул	Наименование	Система насадок	Вес кг/м	Единица поставки	Цена** €/м
11190031001	Расширительная насадка 16,2 x 2,6	QC 1 зеленый	0,140	1 шт.	144,46
11190041001	Расширительная насадка 20 x 2,9	QC 1 зеленый	0,150	1 шт.	147,82
11190051001	Расширительная насадка 25 x 3,7	QC 1 зеленый	0,160	1 шт.	154,53
11190061001	Расширительная насадка 32 x 4,7	QC 1 зеленый	0,180	1 шт.	164,62

Расширительные насадки 16-20 для H2, A-light2, A3

- Расширительная насадка 16 x 2,2 / 20 x 2,8
- Расширительная насадка 17 x 2,0 / 20 x 2,0

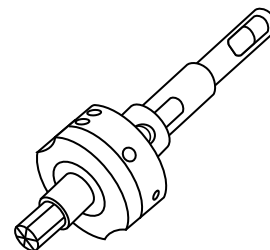

Артикул	Наименование	Цвет	Вес кг/м	Единица поставки	Цена* €/м
12484011001	Расширительная насадка 16 x 2,2 / 20 x 2,8	Синий	0,450	1 шт.	164,36
12484111001	Расширительная насадка 17 x 2,0 / 20 x 2,0	Красный	0,440	1 шт.	164,36

Расширительные насадки 40 для H2, A-light2, A3

- Расширительная насадка 40 x 3,7
- Расширительная насадка 40 x 5,5

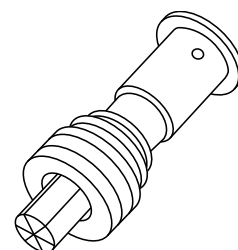

Артикул	Наименование	Цвет	Вес кг/м	Единица поставки	Цена* €/м
12446111001	Расширительная насадка 40 x 5,5	Синий	0,800	1 шт.	316,91
11383231001	Расширительная насадка 40 x 3,7	Красный	0,800	1 шт.	316,91

Расширительные насадки 40 для M1

- Расширительная насадка 40 x 5,5
- Расширительная насадка 40 x 3,7

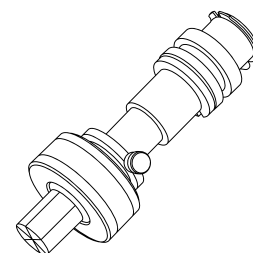

Артикул	Наименование	Цвет	Вес кг/м	Единица поставки	Цена* €/м
11373441001	Расширительная насадка M1 40 x 5,5	Синий	1,785	1 шт.	388,13
11373141001	Расширительная насадка M1 40 x 3,7	Красный	1,905	1 шт.	388,13

Расширительная насадка 40 x 6,0 stabil для H2, A-light, A-light2, A3

- Расширительная насадка 40 x 6,0



Артикул	Наименование	Цвет	Вес кг/м	Единица поставки	Цена* €/м
12476441001	Расширительная насадка 40 x 6,0 stabil	Зеленый	0,950	1 шт.	323,36

Расширительные насадки 40 для Хранд

- Расширительная насадка 40x3,7
- Расширительная насадка 40x5,5
- Расширительная насадка 40x6,0 stabil



Артикул	Наименование	Цвет	Вес кг/м	Единица поставки	Цена* €/м
12093921001	Расширительная насадка Хранд 40 x 3,7	Красный	0,692	1 шт.	316,91
12093931001	Расширительная насадка Хранд 40 x 5,5	Синий	0,668	1 шт.	316,91
12093941001	Расширительная насадка Хранд 40 x 6,0	Зеленый	0,638	1 шт.	323,36

Пружинный вкладыш для выгиба труб RAUTITAN stabil

- Для размеров 16,2 x 2,6 и 20 x 2,9.
- Длина 650 мм.

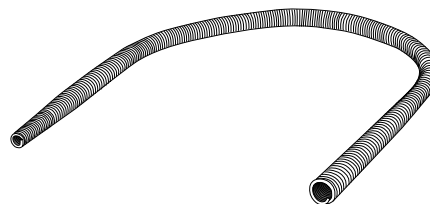

Артикул	Наименование	Вес кг/м	Единица поставки	Цена* €/м
12474841001	Пружинный вкладыш 16 stabil	0,150	1 шт.	9,09
12474941001	Пружинный вкладыш 20 stabil	0,220	1 шт.	10,61

Запрессовочные тиски для H2, A-light2, Kombi, A3 на 3 диаметра

- Размеры
 - 16 x 2,2 и 16 x 2,6
 - 20 x 2,0 и 20 x 2,8 и 20 x 2,9
 - 25 x 2,3 и 25 x 3,5 и 25 x 3,7.

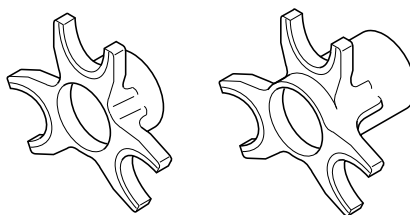

Артикул	Наименование	Цвет	Вес кг/м	Единица поставки	Цена* €/м
12051331001	Комплект запрессовочных тисков 16/20/25	Золотисто-жёлтый	0,700	1 шт.	201,05

Запрессовочные тиски для H2, A-light2, Kombi, A3

- Размер
 - 40 x 3,7 и 40 x 5,5 и 40 x 6,0.

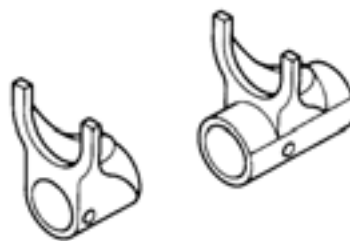

Артикул	Наименование	Цвет	Вес кг/м	Единица поставки	Цена* €/м
12018011001	Комплект запрессовочных тисков 40	Черный	0,710	1 шт.	175,84

Расширительный наконечник 25/32 системы QC для гидравлического инструмента H2, A-light2, A3

- Для использования с расширительными насадками системы быстросъемных насадок QC типоразмеров 25 и 32.

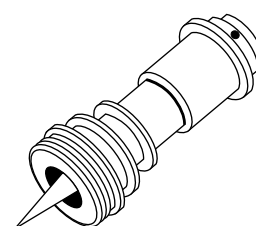

Артикул	Наименование	Вес кг/м	Единица поставки	Цена* €/м
12174691001	Универсальный расширительный наконечник QC 25/32	0,600	1 шт.	137,13

Запрессовочные тиски для M1

- Размер
 - 40 x 3,7 и 40 x 5,5 и 40 x 6,0.

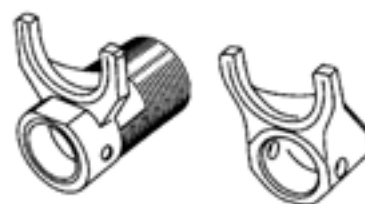

Артикул	Наименование	Цвет	Вес кг/м	Единица поставки	Цена* €/м
12017981001	Комплект запрессовочных тисков M1 40	Черный	0,780	1 шт.	154,54

Запрессовочные тиски для M1

- Размер
 - 16 x 2,2 и 16 x 2,6 / 20 x 2,0 и 20 x 2,8 и 20 x 2,9.
 - 17 x 2,0 / 20 x 2,0 и 20 x 2,8 и 20 x 2,9.
 - 25 x 2,3 и 25 x 3,5 и 25 x 3,7 / 32 x 2,9 и 32 x 4,4 и 32 x 4,7.

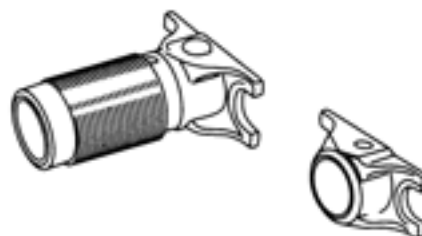

Артикул	Наименование	Цвет	Вес кг/м	Единица поставки	Цена* €/м
11377441001	Комплект запрессовочных тисков M1 16/20	Золотистый	0,680	1 шт.	113,79
11377541001	Комплект запрессовочных тисков M1 17/20	Золотистый	0,700	1 шт.	113,79
11373641001	Комплект запрессовочных тисков M1 25/32	Золотистый	0,800	1 ил.	122,39

Запрессовочные тиски для H2, A-light, A-light2, A2, A3, Kombi

- Размер
 - 16 x 2,2 и 16 x 2,6 / 20 x 2,0 и 20 x 2,8 и 20 x 2,9.
 - 17 x 2,0 / 20 x 2,0 и 20 x 2,8 и 20 x 2,9.
 - 25 x 2,3 и 25 x 3,5 и 25 x 3,7 / 32 x 2,9 и 32 x 4,4 и 32 x 4,7.

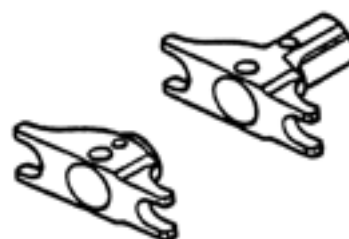

Артикул	Наименование	Цвет	Вес кг/м	Единица поставки	Цена* €/м
11393611002	Комплект запрессовочных тисков 16/20	Золотистый	0,480	1 шт.	128,68
12590491002	Комплект запрессовочных тисков 17/20	Золотистый	0,480	1 шт.	128,68
12572591002	Комплект запрессовочных тисков 25/32	Золотистый	0,680	1 ил.	162,99

RAUTOOL A-One, комплект запрессовочных тисков

- Применение: комплект запрессовочных тисков, подходит для аккумуляторно-гидравлического инструмента RAUTOOL A-One
- Для запрессовки размеров 16, 20, 25, 32 в сочетании с подвижной гильзой RAUTITAN PX
- Размер
 - 16 x 2,2 и 16 x 2,6 / 20 x 2,0 и 20 x 2,8 и 20 x 2,9.
 - 17 x 2,0 / 20 x 2,0 и 20 x 2,8 и 20 x 2,9.
 - 25 x 2,3 и 25 x 3,5 и 25 x 3,7 / 32 x 2,9 и 32 x 4,4 и 32 x 4,7.



Артикул	Наименование	Вес кг/м	Единица поставки	Цена* €/м
11051631001	Комплект запрессовочных тисков RAUTOOL A-One, 16	0,460	1 шт	79,54
11051641001	Комплект запрессовочных тисков RAUTOOL A-One 20	0,480	1 шт	79,54
11051651001	Комплект запрессовочных тисков RAUTOOL A-One 25	0,500	1 шт	93,03
11051661001	Комплект запрессовочных тисков RAUTOOL A-One 32	0,520	1 шт	103,55

04 Монтажный инструмент от REHAU

4.8 Гидравлический монтажный инструмент и комплектующие к нему на диаметр 40-110

RAUTOOL G2, электрогидравлический на диаметры 50-63 и 40-110

- Базовый инструмент с гидравлическим агрегатом и с литий-ионным аккумулятором.
- Комплект запрессовочных тисков G1 50 и G1 63 (для SDR 7,4 и SDR 11).
- Ножницы трубрезные 63.
- Щетка для чистки.
- Чемодан для транспортировки.
- Руководство по эксплуатации.

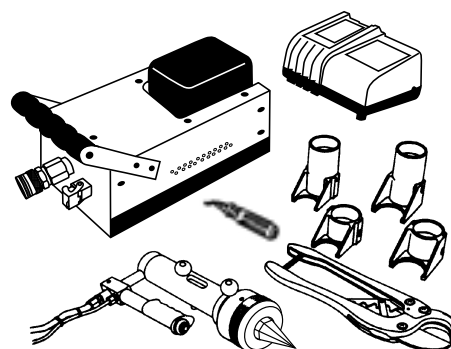

Артикул	Наименование	Вес кг/м	Единица поставки	Цена* €/м
13149851001	RAUTOOL G2 SDR 7,4	30,000	1 шт.	4448,27
12036231001	Запасной электроаккумулятор 3.0 Ач	0,650	1 шт.	232,15

RAUTOOL A5, аккумуляторно-гидравлический инструмент на диаметры 40-75

- Базовый инструмент RAUTOOL A5, включая литий-ионный аккумулятор (18 В / 4,0 Ач).
- Зарядное устройство.
- Расширительный адаптер.
- Смазка и щетка для очистки.
- Ножницы трубрезные 63.
- Инструкция по эксплуатации.
- Чемодан для транспортировки.

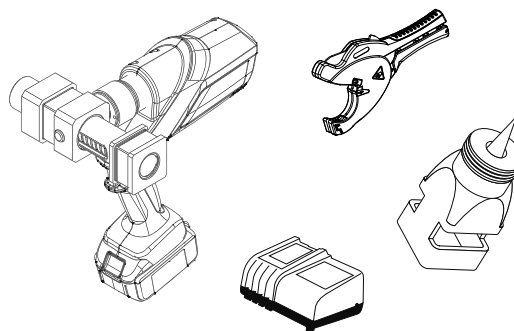

Артикул	Наименование	Вес кг/м	Единица поставки	Цена* €/м
13170451001	RAUTOOL A5 40-75	16,900	1 шт.	5 551,76

Сменный комплект 75-110 для гидравлического инструмента G1, H/G1

- Комплект запрессовочных тисков G1 75.
- Комплект запрессовочных тисков G1 90.
- Комплект запрессовочных тисков G1110.
- Расширительная насадка G1 75 x 6,8.
- Расширительная насадка G1 90 x 8,2.
- Расширительная насадка G1 110 x 10.
- Труборез 50-125.
- Чемодан для транспортировки.

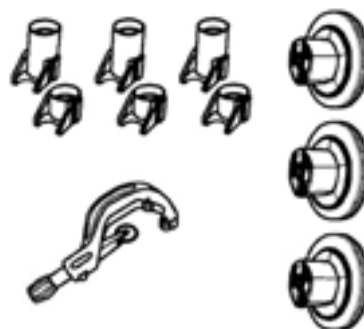

Артикул	Наименование	Вес кг/м	Единица поставки	Цена* €/м
11378251001	Сменный комплект 75-110** (SDR 11)	30,000	1 шт.	3939,13

Запрессовочные тиски G1 на диаметры 40-110 для G2, H/G1

Артикул	Наименование	Вес кг/м	Единица поставки	Цена* €/м
12018021001	Комплект запрессовочных тисков G1 40 (SDR 7,4/SDR 11)	2,400	1 шт.	345,30
11376241001	Комплект запрессовочных тисков G1 50 (SDR 7,4/SDR 11)	2,610	1 шт.	316,91
11376341001	Комплект запрессовочных тисков G1 63 (SDR 7,4/SDR 11)	3,080	1 шт.	334,12
11376441001	Комплект запрессовочных тисков G1 75 (SDR 11)	3,430	1 шт.	702,37
11376541001	Комплект запрессовочных тисков G1 90 (SDR 11)	3,680	1 шт.	770,80
11376641001	Комплект запрессовочных тисков G1 110 (SDR 11)	3,740	1 шт.	813,69

Расширительные насадки G1 для RAUTOOL G2, H/G1

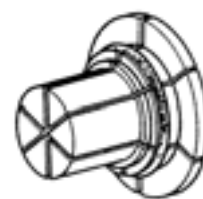

Артикул	Наименование	Вес кг/м	Единица поставки	Цена* €/м
1139881001	Расширительная насадка G1 40 x 5,5 (SDR 7,4)	0,540	1 шт.	239,73
1139891001	Расширительная насадка G1 50 x 6,9 (SDR 7,4)	0,590	1 шт.	248,49
1139901001	Расширительная насадка G1 63 x 8,6 (SDR 7,4)	0,710	1 шт.	265,55
1138463001	Расширительная насадка G1 40 x 3,7 (SDR 11)	0,590	1 шт.	239,73
1137424001	Расширительная насадка G1 50 x 4,6 (SDR 11)	0,670	1 шт.	248,49
1137434001	Расширительная насадка G1 63 x 5,7 (SDR 11)	0,670	1 шт.	265,55
1137584001	Расширительная насадка G1 75 x 6,8 (SDR 11)	2,030	1 шт.	325,51
1137604001	Расширительная насадка G1 90 x 8,2 (SDR 11)	3,140	1 шт.	419,75
1137614001	Расширительная насадка G1 110 x 10,0 (SDR 11)	5,580	1 шт.	599,66

Ножницы труборезные до DN 125

- Для резки полимерных труб без заусенцев до типоразмера 63 мм или 125 мм.

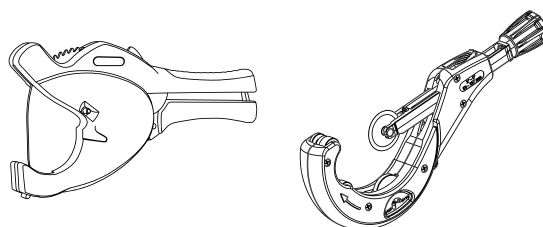

Артикул	Наименование	Вес кг/м	Единица поставки	Цена* €/м
11315581001	Ножницы труборезные 63	0,607	1 шт.	102,87
11315571001	Запасное лезвие 63 для Арт. 11315581001	0,137	1 шт.	42,90
13152391001	Труборез 50-125	1,640	1 шт.	171,28





05 RAUPIANO Plus

Система шумопоглощающей канализации

Содержание

160	5.1	Система шумопоглощающей канализации
161	5.2	Канализационная труба RAUPIANO Plus
163	5.3	Фасонные части для канализации
177	5.4	Техника соединения для системы RAUPIANO Plus
180	5.5	Противопожарная защита RAUPIANO Plus для перекрытий и стен
182	5.6	Принадлежности

05 RAUPIANO Plus

5.1 Система шумопоглощающей канализации



Канализационная труба RAUPIANO Plus



Фасонные части RAUPIANO Plus



Отвод RAUPIANO Plus с утолщением стенки в зоне поворота



Запатентованная техника крепления RAUPIANO Plus к стене



Противопожарная манжета «REHAU компакт»



Косая противопожарная манжета «Система REHAU»

05 RAUPIANO Plus

5.2 Канализационная труба RAUPIANO Plus

Труба для систем внутренней канализации

- с раструбом и резиновым уплотнением.
- Материал: полипропилен RAU-PP (усилен минералами).
- Цвет: RAL 9003 белый.

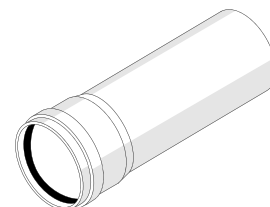

Артикул	D _y ¹⁾	Размеры мм						Вес кг/шт.	Кол-во (шт.) в коробке/на поддоне	Цена* €/м
		BL	d _e ¹⁾	e ²⁾	b _{min}	D _{max}	t _{min}			
11230041005	40	150	40	1,8	3,5	54	42,3	0,110	20/1440	2,84
11230141006	40	250	40	1,8	3,5	54	42,3	0,156	20/900	3,62
11230241222	40	500	40	1,8	3,5	54	42,3	0,271	20/480	4,99
11230341222	40	1000	40	1,8	3,5	54	42,3	0,506	4/260	7,85
11230441222	40	2000	40	1,8	3,5	54	42,3	0,966	4/260	14,69
11230541222	40	3000	40	1,8	3,5	54	42,3	1,429	4/260	23,42
11200941005	50	150	50	1,8	3,5	64	45	0,134	20/900	3,32
11201041005	50	250	50	1,8	3,5	64	45	0,169	20/540	4,36
11201141222	50	500	50	1,8	3,5	64	46,3	0,325	20/360	5,91
11201241006	50	750	50	1,8	3,5	64	46,3	0,472	6/144	8,16
11201341222	50	1000	50	1,8	3,5	64	46,3	0,614	4/88	9,29
11201441222	50	1500	50	1,8	3,5	64	46,3	0,897	4/88	13,84
11201541222	50	2000	50	1,8	3,5	64	46,3	1,181	4/88	17,37
11209341222	50	3000	50	1,8	3,5	64	46,3	1,761	4/88	26,84
11201741005	75	150	75	1,9	3,5	89	49,3	0,212	20/360	5,53
11201841005	75	250	75	1,9	3,5	89	49,3	0,302	20/240	6,62
11201941222	75	500	75	1,9	3,5	89	49,3	0,528	20/160	9,38
11202041006	75	750	75	1,9	3,5	89	49,3	0,764	9/81	12,31
11202141222	75	1000	75	1,9	3,5	89	49,3	1,012	4/84	14,82
11202241222	75	1500	75	1,9	3,5	89	49,3	1,443	4/84	20,60
11202341222	75	2000	75	1,9	3,5	89	49,3	1,895	4/84	24,45
11209441222	75	3000	75	1,9	3,5	89	49,3	2,804	4/84	37,67
11239841002	90	150	90	2,2	4,5	105	52,0	0,266	20/240	5,89
11231841005	90	250	90	2,2	4,5	105	52,0	0,384	20/240	7,30
11231941222	90	500	90	2,2	4,0	105	52,0	0,758	20/160	10,61

* Рекомендованные цены

Артикул	D _y ¹⁾	Размеры мм						Вес кг/шт.	Кол-во (шт.) в коробке/на поддоне	Цена* €/м
		BL	d _e ¹⁾	e ²⁾	b _{min}	D _{max}	t _{min}			
11232041200	90	1000	90	2,2	4,0	105	52,0	1,413	4/48	18,14
11239941222	90	1500	90	2,2	4,0	105	52,0	2,050	4/72	33,55
11232141222	90	2000	90	2,2	4,0	105	52,0	2,687	4/72	31,14
11232241222	90	3000	90	2,2	4,0	105	52,0	4,023	4/72	45,37
11202541003	110	150	110	2,7	4,5	128	55,6	0,404	20/180	6,22
11202641003	110	250	110	2,7	4,5	128	55,6	0,585	20/120	8,16
11202741222	110	500	110	2,7	4,5	128	55,6	1,139	12/96	11,98
11202841006	110	750	110	2,7	4,5	128	55,6	1,639	4/36	17,76
11202941222	110	1000	110	2,7	4,5	128	55,6	2,118	4/60	19,99
11203041222	110	1500	110	2,7	4,5	128	55,6	3,076	4/60	31,29
11203141222	110	2000	110	2,7	4,5	128	55,6	4,034	4/60	34,91
11203241222	110	3000	110	2,7	4,5	128	55,6	5,960	4/60	53,36
11206541003	125	150	125	3,1	5,0	146	60,4	0,551	6/108	17,52
11206641001	125	250	125	3,1	5,0	146	60,4	0,774	10/90	18,84
11206741222	125	500	125	3,1	5,0	146	60,4	1,475	6/48	21,53
11206941222	125	1000	125	3,1	5,0	146	60,4	2,755	2/40	38,44
11207041222	125	1500	125	3,1	5,0	146	60,4	3,991	2/40	53,81
11207141222	125	2000	125	3,1	5,0	146	60,4	5,228	2/40	69,19
11207241222	125	3000	125	3,1	5,0	146	60,4	7,723	2/40	98,40
11229541222	160	500	160	3,9	6,0	184	67,7	1,957	8/32	27,69
11216641222	160	1000	160	3,9	6,0	184	67,7	3,512	1/28	49,20
11216741222	160	2000	160	3,9	6,0	184	67,7	6,609	1/28	84,57
11216841222	160	3000	160	3,9	6,0	184	67,7	9,707	1/28	123,01

Труба RAUPIANO Plus

- с надвинутой двухраструбной муфтой.
- Материал: полипропилен RAU-PP (усилен минералами).
- Цвет: RAL 9003 белый.

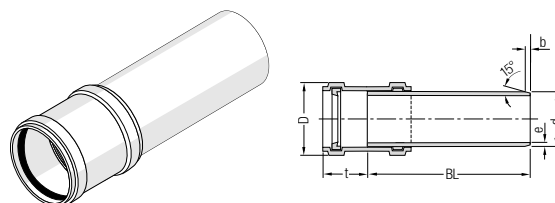

Артикул	D _y ¹⁾	Размеры мм						Вес кг/шт.	Кол-во (шт.) в коробке/на поддоне	Цена* €/м
		BL	d _e ¹⁾	e ²⁾	b _{min}	D _{max}	t _{min}			
11230151222	200	1000	200	6,2	10,0	240	101	7,216	1/15	149,01
11230251222	200	2000	200	6,2	10,0	240	101	13,285	1/15	233,29
11230351222	200	3000	200	6,2	10,0	240	101	19,354	1/15	325,94

¹⁾ Согласно DIN EN 1451 ²⁾ Минимальная толщина

* Рекомендованные цены

05 RAUPIANO Plus

5.3 Фасонные части для канализации RAUPIANO Plus

Отвод

- с резиновым уплотнением.
- Материал: полипропилен RAU-PP (усилен минералами).
- Цвет: RAL 9003 белый.

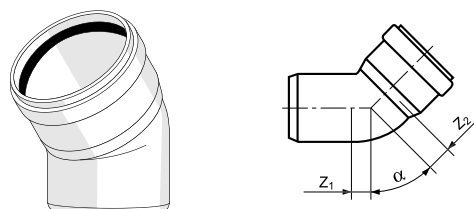

Артикул	D _y	Размеры мм			Вес кг/шт.	Кол-во (шт.) в коробке/на поддоне	Цена* €/м
		α	z ₁	z ₂			
11230641001	40	15°	5	8	0,038	20/1440	2,16
11230741001	40	30°	7	11	0,031	20/1440	2,16
11230841002	40	45°	10	14	0,062	20/1440	2,16
11230941002	40	87°	23	26	0,050	20/1440	2,16
11240871001	40	67°	16	19	0,253	20/800	2,16
11210941002	50	15°	5	9	0,049	20/900	2,54
11211041002	50	30°	9	12	0,077	20/900	2,54
11211141001	50	45°	12	16	0,055	20/900	2,54
11211241002	50	67°	20	23	0,074	20/900	2,54
11211341001	50	87°	28	31	0,063	20/900	2,54
11211441002	75	15°	7	11	0,076	20/540	3,92
11211541002	75	30°	12	15	0,081	20/540	3,92
11211641002	75	45°	18	21	0,142	20/500	3,92
11211741002	75	67°	28	31	0,094	20/360	3,92
11211841002	75	87°	40	43	0,104	20/360	3,92
11233841001	90	15°	7	12	0,158	20/360	6,84
11233941001	90	30°	14	18	0,180	20/360	6,84
11234041001	90	45°	21	25	0,195	20/360	6,84
11230781001	90	67°	34	39	0,253	20/360	6,84
11234141001	90	87°	48	52	0,253	20/240	6,84
11231321001	110	15°	9	14	0,310	20/240	9,23
11231351001	110	30°	17	21	0,339	20/240	9,23
11231361001	110	45°	25	29	0,372	20/240	9,23
11234541001	110	67°	40	44	0,437	20/180	9,23
11234641001	110	87°	57	61	0,506	20/180	9,23

* Рекомендованные цены

Артикул	D _y	Размеры мм			Вес кг/шт.	Кол-во (шт.) в коробке/на поддоне	Цена* €/м
		α	z ₁	z ₂			
11234741001	125	15°	10	15	0,438	20/180	21,53
11234841001	125	30°	19	23	0,485	20/180	21,53
11234941001	125	45°	28	33	0,543	20/120	21,53
11235041001	125	67°	46	50	0,659	20/120	21,53
11235141001	125	87°	65	70	0,673	20/120	21,53
11230921001	160	15°	12	19	0,613	10/60	35,02
11230961001	160	30°	24	31	0,697	10/60	41,43
11240281001	160	45°	38	42	0,855	10/60	52,57
11240291001	160	87°	87	87	1,179	10/60	78,72
11230971001	200	45°	46	63	1,394	10/40	68,69
11230891001	200	87°	105	122	1,741	10/40	77,25

Отвод длинный

- с резиновым уплотнением.
- Материал: полипропилен.
- Цвет: RAL 9003 белый.

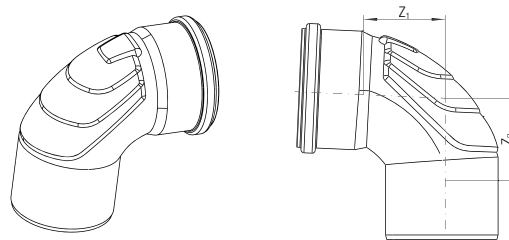

Артикул	D _y	Размеры мм			Вес кг/шт.	Кол-во (шт.) в коробке/на поддоне	Цена* €/м
		α	z ₁	z ₂			
11002591001	110	87,5°	84	76	0,586	10/120	10,68

Отвод

- с резиновым уплотнением (для упрощения установки противопожарных манжет под потолком).
- Материал: полипропилен RAU-PP (усилен минералами).
- Цвет: RAL 9003 белый.

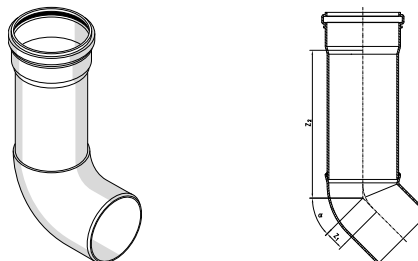

Артикул	D _y	Размеры мм			Вес кг/шт.	Кол-во (шт.) в коробке/на поддоне	Цена* €/м
		α	z ₁	z ₂			
11230561002	75	45°	47	206	0,290	10/180	122,86
11230571002	90	45°	56	210	0,455	10/120	134,14

Артикул	D _y	Размеры мм			Вес кг/шт.	Кол-во (шт.) в коробке/на поддоне	Цена* €/м
		α	z ₁	z ₂			
11230581002	110	45°	79	217	0,765	10/90	139,08
11230751002	75	87°	47	204	0,280	10/180	122,86
11230851002	90	87°	56	212	0,480	10/120	134,14
11230951002	110	87°	69	226	0,810	10/90	139,08

Тройник max flow

- с гидравлически оптимизированным внутренним радиусом с резиновыми уплотнениями.
- Материал: полипропилен RAU-PP (усилен минералами).
- Цвет: RAL 9003 белый.

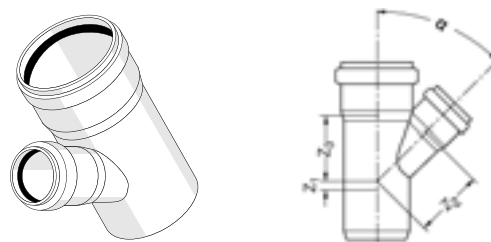

Артикул	D _y	Размеры мм				Вес кг/шт.	Кол-во (шт.) в коробке/на поддоне	Цена* €/м
		α	z ₁	z ₂	z ₃			
11233041001	90/90	87°	56	70	51	0,335	20/180	14,48
11230051001	110/110	87°	73	78	58	0,573	20/120	18,44

Тройник

- с резиновыми уплотнениями.
- Материал: полипропилен RAU-PP (усилен минералами).
- Цвет: RAL 9003 белый.

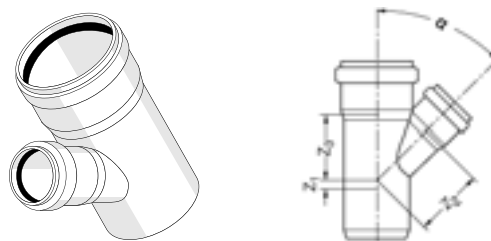

Артикул	D _y	Размеры мм				Вес кг/шт.	Кол-во (шт.) в коробке/на поддоне	Цена* €/м
		α	z ₁	z ₂	z ₃			
11231041002	40/40	45°	10	49	49	0,094	20/900	4,08
11231141002	40/40	87°	23	25	25	0,081	20/900	4,08
11240891001	50/40	45°	8	61	60	0,119	20/900	4,36
11240971001	50/40	87°	24	30	29	0,104	20/900	4,36
11212341001	50/50	45°	12	61	61	0,098	20/720	4,68
11212541001	50/50	87°	28	30	30	0,083	20/720	4,68
11212641002	75/50	45°	-1	79	74	0,179	20/360	6,46
11212841002	75/50	87°	27	43	31	0,162	20/360	6,46
11212941001	75/75	45°	18	91	91	0,177	20/240	10,31

* Рекомендованные цены

Артикул	D _y	Размеры мм				Вес кг/шт.	Кол-во (шт.) в коробке/на поддоне	Цена* €/м
		α	z ₁	z ₂	z ₃			
11215441001	75/75	87°	40	43	43	0,155	20/240	10,31
11232741001	90/50	45°	-8	90	83	0,269	20/240	10,77
11232841001	90/50	87°	28	50	32	0,248	20/240	10,77
11238341001	90/75	45°	11	102	100	0,325	20/180	12,37
11238441001	90/75	87°	41	51	44	0,273	20/180	20,24
11232941001	90/90	45°	21	110	110	0,382	20/120	12,76
11213041001	110/50	45°	-17	104	91	0,394	20/180	10,99
11213241002	110/50	87°	28	60	32	0,359	20/180	10,99
11213341001	110/75	45°	1	116	109	0,465	20/120	14,07
11213441001	110/75	87°	40	60	45	0,396	20/120	14,07
11002571001	110/90	45°	12	121	118	0,528	20/120	15,65
11002581001	110/90	87°	68	79	48	0,498	20/120	15,65
11229841001	110/110	45°	25	134	134	0,670	20/120	16,92
11205741001	125/110	45°	18	144	141	0,820	10/60	30,76
11205941001	125/110	87°	58	69	63	0,707	10/90	30,76
11205841001	125/125	45°	28	152	152	0,996	10/60	36,92
11206041001	125/125	87°	65	70	70	0,766	10/60	36,92
11240371001	160/110	45°	36	169	197	1,507	10/40	71,37
11240691001	160/110	87°	83	86	89	1,000	10/40	53,81
11231071002	160/125	45°	12	176	169	1,152	10/40	64,56
11231081002	160/125	87°	66	87	71	1,152	10/40	64,56
11240381001	160/160	45°	36	197	197	1,856	10/40	113,01
11240771001	160/160	87°	83	89	89	0,961	10/40	81,48
11231171001	200/160	45°	47	245	255	3,168	5/20	113,84
11231191001	200/160	87°	154	200	145	2,249	5/30	185,09
11231181001	200/200	45°	47	255	255	3,452	5/20	126,86

Крестовина с параллельными отводами

- с резиновыми уплотнительными кольцами.
- Материал: полипропилен RAU-PP (усилен минералами).
- Цвет: RAL 9003 белый.

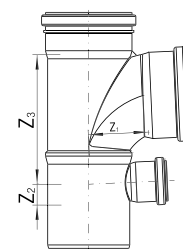
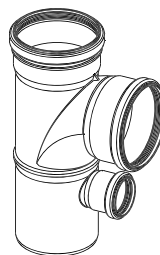

Артикул	D _y	Размеры мм						Вес кг/шт.	Кол-во (шт.) в коробке/на поддоне	Цена* €/м
		α	z ₁	z ₂	z ₃	z ₄	z ₅			
11009281002	90/90/50	87°	28	88	51	70	50	0,465	10/90	46,95
11009291002	110/110/50	87°	28	105	58	78	60	0,760	10/90	48,90

Двухплоскостная крестовина правая RAUPIANO Plus

- с резиновыми уплотнительными кольцами.
- Материал: полипропилен.
- Цвет: RAL 9003 белый.

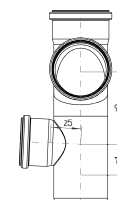
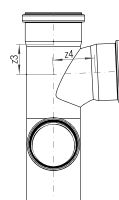
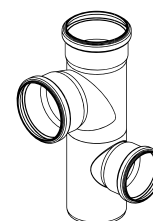

Артикул	D _y	Размеры мм						Вес кг/шт.	Кол-во (шт.) в коробке/на поддоне	Цена* €/м
		α	z ₁	z ₂	z ₃	z ₄	z ₅			
11026791002	110/90/75	87°	40	148	48	79	60	0,760	10/60	46,20
11026771002	110/110/75	87°	40	148	58	78	60	0,760	10/90	49,69

Двухплоскостная крестовина левая RAUPIANO Plus

- с резиновыми уплотнительными кольцами.
- Материал: полипропилен.
- Цвет: RAL 9003 белый.

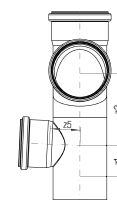
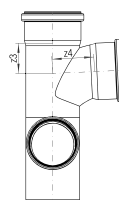
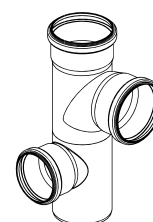

Артикул	D _y	Размеры мм						Вес кг/шт.	Кол-во (шт.) в коробке/на поддоне	Цена* €/м
		α	z ₁	z ₂	z ₃	z ₄	z ₅			
11026891002	110/90/75	87°	40	148	48	79	60	0,760	10/60	46,20
11026781002	110/110/75	87°	40	148	58	78	60	0,760	10/90	49,69

* Рекомендованные цены

Разнопроходная крестовина с увеличенным проходом справа

- и резиновыми уплотнительными кольцами.
- Материал: полипропилен RAU-PP (усилен минералами).
- Цвет: RAL 9003 белый.

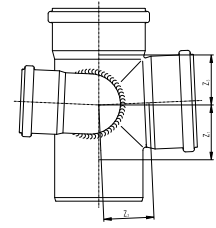
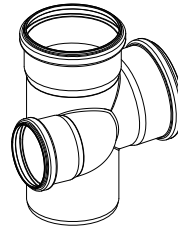

Артикул	D _y	Размеры мм					Вес кг/шт.	Кол-во (шт.) в коробке/на поддоне	Цена* €/м
		α	z ₁	z ₂	z ₃	z ₄			
11230451001	90/75/90	87°	56	70	51	46	0,385	10/60	149,10
11237611001	110/75/110	87°	57	62	62	63	0,610	10/90	154,17

Разнопроходная крестовина с увеличенным проходом слева

- и резиновыми уплотнительными кольцами.
- Материал: полипропилен RAU-PP (усилен минералами).
- Цвет: RAL 9003 белый.

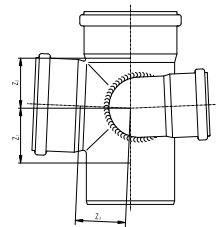
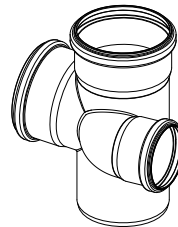

Артикул	D _y	Размеры мм					Вес кг/шт.	Кол-во (шт.) в коробке/на поддоне	Цена* €/м
		α	z ₁	z ₂	z ₃	z ₄			
11230551001	90/75/90	87°	56	70	51	46	0,385	10/90	149,10
11237711001	110/75/110	87°	57	62	62	63	0,625	10/60	154,17

Крестовина одноплоскостная max flow

- с гидравлически оптимизированным внутренним радиусом с резиновыми уплотнительными кольцами.
- Материал: полипропилен RAU-PP (усилен минералами).
- Цвет: RAL 9003 белый.

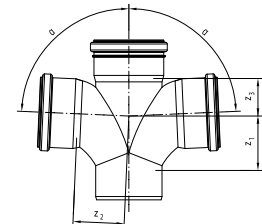

Артикул	D _y	Размеры мм				Вес кг/шт.	Кол-во (шт.) в коробке/на поддоне	Цена* €/м
		α	z ₁	z ₂	z ₃			
11237141001	90/90/90	87°	56	70	51	0,385	10/90	32,56

Крестовина одноплоскостная

- с резиновыми уплотнительными кольцами.
- Материал: полипропилен RAU-PP (усилен минералами).
- Цвет: RAL 9003 белый.

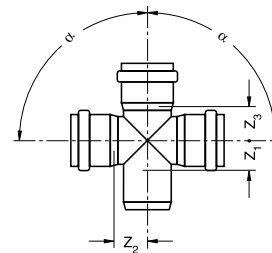
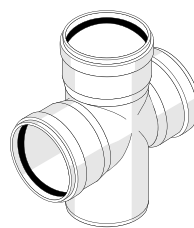

Артикул	D _y	Размеры мм				Вес кг/шт.	Кол-во (шт.) в коробке/на поддоне	Цена* €/м
		α	z ₁	z ₂	z ₃			
11229641001	110/110/110	45°	25	134	134	0,849	10/60	21,53
11215541001	110/110/110	87°	57	62	62	0,677	20/100	21,53
11235941001	125/110/110	45°	18	144	141	1,225	10/50	209,97
11236841001	160/110/110	87°	58	86	64	2,766	10/40	225,85

Крестовина двухплоскостная max flow

- с гидравлически оптимизированным радиусом с резиновыми уплотнительными кольцами.
- Материал: полипропилен RAU-PP (усилен минералами).
- Цвет: RAL 9003 белый.

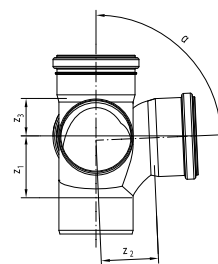
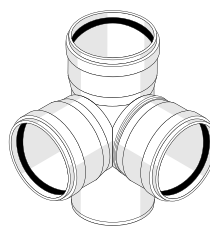

Артикул	D _y	Размеры мм				Вес кг/шт.	Кол-во (шт.) в коробке/на поддоне	Цена* €/м
		α	z ₁	z ₂	z ₃			
11237241003	90/90/90	87°	56	70	66	0,568	10/90	40,81

Крестовина двухплоскостная

- с резиновыми уплотнительными кольцами.
- Материал: полипропилен RAU-PP (усилен минералами).
- Цвет: RAL 9003 белый.

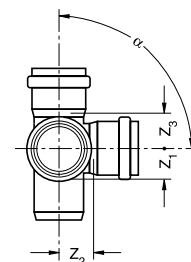
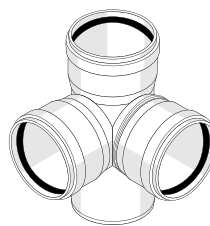

Артикул	D _y	Размеры мм				Вес кг/шт.	Кол-во (шт.) в коробке/на поддоне	Цена* €/м
		α	z ₁	z ₂	z ₃			
11215641003	110/110/110	87°	57	62	62	0,717	20/100	59,19

Отвод параллельный

- с резиновыми уплотнительными кольцами.
- Материал: полипропилен RAU-PP (усилен минералами).
- Цвет: RAL 9003 белый.

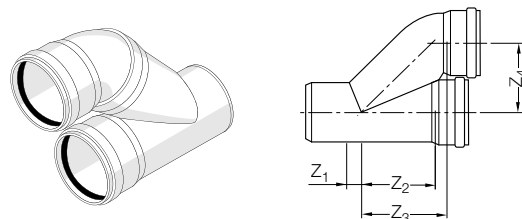

Артикул	D _y	Размеры мм				Вес кг/шт.	Кол-во (шт.) в коробке/на поддоне	Цена* €/м
		Z ₁	Z ₂	Z ₃	Z ₄			
11237341002	90/90	21	110	125	108	0,480	10/90	65,92
11205641003	110/110	25	134	149	118	0,875	9/81	79,96

Переходник

- с резиновым уплотнительным кольцом.
- Материал: полипропилен RAU-PP (усилен минералами).
- Цвет: RAL 9003 белый.



Артикул	D _y	Размеры мм	Вес кг/шт.	Кол-во (шт.) в коробке/на поддоне	Цена* €/м
11231241001	50/40	12	0,038	20/1440	2,69
11213841002	75/50	20	0,060	20/900	3,13
11233141001	90/50	29	0,125	20/900	4,23
11233241001	90/75	15	0,135	20/540	5,70
11213941002	110/50	40	0,145	20/540	5,14
11214041002	110/75	26	0,227	20/540	6,77
11219941001	110/90	20	0,235	20/360	7,68
11206141001	125/110	15	0,337	20/240	15,22
11240391001	160/110	38	0,513	20/180	34,39
11231051001	160/125	27	0,481	20/180	21,07
11231021001	200/160	40	0,896	10/60	42,22

Переход на чугунную трубу

- Материал: полипропилен RAU-PP (усилен минералами).
- Цвет: RAL 9003 белый.

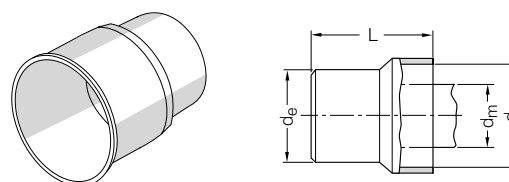

Артикул	D _y	Размеры мм				Резиновая манжета	Вес кг/шт.	Кол-во (шт.) в коробке/на поддоне	Цена* €/м
		d _m (внеш. диам. мет. трубы)	d _e	d _i	L				
11231641001	40/40-30	32-40	40	53,7	63	11262531002	0,240	20/2400	3,24
11214141001	50/40-30	32-40	50	53,7	61	11262531002	0,220	20/2400	3,53

Переход на дыхательный стояк

- Материал: полипропилен RAU-PP (усилен минералами).
- Цвет: RAL 9003 белый.

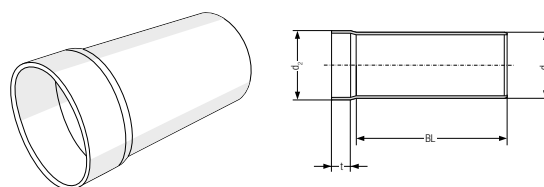

Артикул	D _y	Размеры мм				Вес кг/шт.	Кол-во (шт.) в коробке/на поддоне	Цена* €/м
		d ₁	d ₂	BL	t			
11235741002	75/80	75	80	153	83	0,167	10/450	32,95

Переходник короткий RAUPIANO Plus

- с резиновыми уплотнительными кольцами
- Материал: RAU-PP (усилен минералами)
- Цвет: белый RAL 9003

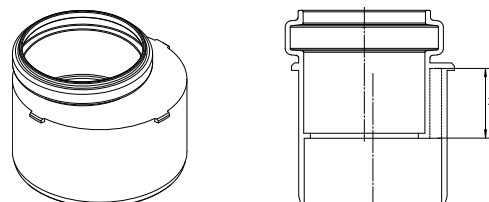

Артикул	DN/OD	Вес кг/шт.	Кол-во (шт.) в коробке/на поддоне	Цена* €/м
11200761001	50/40	0,039	20/800	3,72
11200771001	75/50	0,062	20/800	5,04
11200781001	90/50	0,131	20/800	5,82
11200791001	90/75	0,128	20/480	5,84
11200851001	110/50	0,130	20/480	6,54
11200861001	110/75	0,217	20/480	6,77
11200871001	110/90	0,223	20/480	6,32

Переход на чугунную трубу

- (трубу из другого материала).
- Материал: EPDM.
- Цвет: RAL 9005 черный.

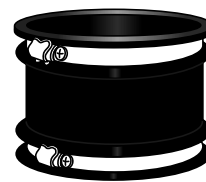

Артикул	D_y	A/B	Вес кг/шт.	Кол-во (шт.) в коробке/на поддоне	Цена* €/м
11250241001	50/53-63	50/53-63	0,250	1/ -	24,05
11250341001	75/75-89	75/75-89	0,350	1/ -	29,12
11239041001	110/90	100-115/75-89	0,450	1/ -	39,49
11239141001	110/110	100-115/100-115	0,450	1/ -	41,01

Отвод под сифон

- Материал: полипропилен RAU-PP (усилен минералами).
- Цвет: RAL 9003 белый.

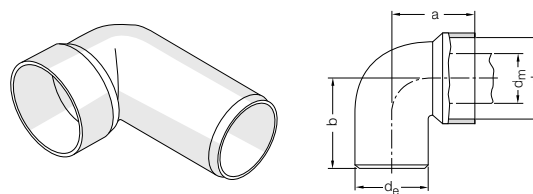

Артикул	D_y	Размеры мм				Резиновая манжета Артикул	Вес кг/шт.	Кол-во (шт.) в коробке/на поддоне	Цена* €/м	
		d_m (внеш. диам. мет. трубы)	d_e	d_i	a b					
11231741001	40/40-30	32-40	40	53,7	49	88	11262531002	0,038	20/1440	2,23
11226941001	50/40-30	32-40	50	53,7	55	90	11262531002	0,052	20/960	2,23
11214441001	50/50	47-50	50	67,2	55	96	11219131003	0,057	20/900	3,07

Заглушка

- Материал: полипропилен RAU-PP (усилен минералами).
- Цвет: RAL 9003 белый.

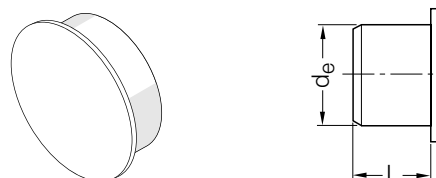

Артикул	D_y	Размеры мм		Вес кг/шт.	Кол-во (шт.) в коробке/на поддоне	Цена* €/м
		L	d_e			
11231341003	40	33	40	0,020	20/2400	1,17

Артикул	D _y	Размеры мм		Вес кг/шт.	Кол-во (шт.) в коробке/на поддоне	Цена* €/м
		L	d _e			
11214541003	50	34	50	0,020	20/2400	1,30
11214641003	75	35	75	0,036	20/1440	2,23
11233341003	90	37	90	0,075	20/900	2,69
11214741003	110	37	110	0,090	20/900	2,93
11206241001	125	40	125	0,111	20/540	10,00
11231061001	160	49	160	0,280	10/450	14,89
11231091001	200	59	200	0,535	10/120	27,70

Запор для заглушки

- Материал: ленточная сталь.

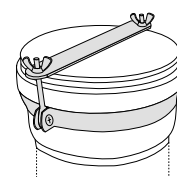

Артикул	D _y	Вес кг/шт.	Кол-во (шт.) в коробке/на поддоне	Цена* €/м
11230001001	110	0,226	5/135	12,38
11230021001	160	0,295	5/135	14,91
11230061001	200	0,358	5/135	17,45

Муфта двухраструбная

- с резиновыми уплотнительными кольцами.
- Материал: полипропилен RAU-PP (усилен минералами).
- Цвет: RAL 9003 белый.

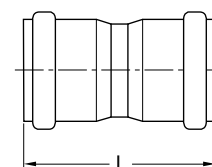
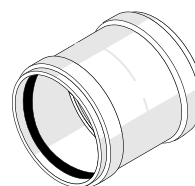

Артикул	D _y	Размеры мм		Вес кг/шт.	Кол-во (шт.) в коробке/на поддоне	Цена* €/м
		L				
11231441001	40	89		0,037	20/1440	3,07
11326241001	50	93		0,047	20/1440	3,38
11215841002	75	111		0,088	20/540	7,62
11233441001	90	107		0,160	20/480	8,47
11214941001	110	128		0,296	20/240	9,44
11204741001	125	142		0,436	10/180	20,76
11240471001	160	148		0,615	10/60	40,66
11230981001	200	206		0,973	10/60	46,86

* Рекомендованные цены

Надвижная муфта

- с резиновыми уплотнительными кольцами.
- Материал: полипропилен RAU-PP (усилен минералами).
- Цвет: RAL 9003 белый.

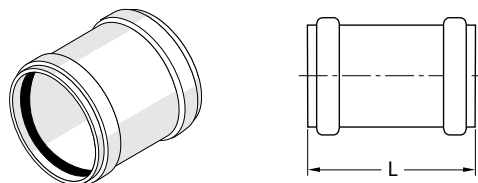

Артикул	D _y	Размеры мм		Вес кг/шт.	Кол-во (шт.) в коробке/на поддоне	Цена* €/м
		L				
11231541001	40	89		0,038	20/1440	3,07
11326251001	50	93		0,050	20/1440	3,38
11215741002	75	111		0,092	20/540	7,62
11233541001	90	107		0,158	20/480	8,47
11215141001	110	128		0,294	20/240	9,44
11204641001	125	142		0,424	10/180	20,76
11240481001	160	148		0,607	10/60	41,75
11230991001	200	206		0,960	10/40	49,91

Ревизия

- с резиновым уплотнительным кольцом.
- Материал: полипропилен RAU-PP (усилен минералами).
- Цвет: RAL 9003 белый.

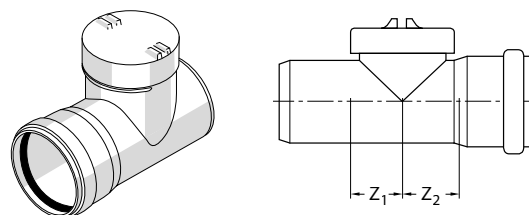

Артикул	D _y	Размеры мм		Вес кг/шт.	Кол-во (шт.) в коробке/на поддоне	Цена* €/м
		Z ₁	Z ₂			
11210391001	50	45	44	0,215	20/640	9,75
11230791001	75	37	44	0,209	20/360	12,47
11233641001	90	57	64	0,379	20/180	14,76
11215341004	110	57	62	0,632	20/120	17,30
11206341001	125	70	73	0,782	20/100	43,05
11240791001	160	83	89	1,913	10/40	90,97

Компенсационный патрубок

- с резиновым уплотнительным кольцом.
- Материал: полипропилен RAU-PP (усилен минералами).
- Цвет: RAL 9003 белый.

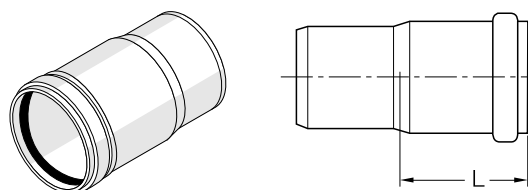

Артикул	D _y	Размеры мм		Вес кг/шт.	Кол-во (шт.) в коробке/на поддоне	Цена* €/м
		L				
11233741001	90	120		0,212	20/360	15,07
11215941001	110	130		0,397	20/180	18,14

Отвод для присоединения выпуска унитаза

- с уплотнительной манжетой.
- Материал: полипропилен RAU-PP (усилен минералами).
- Цвет: RAL 9003 белый.

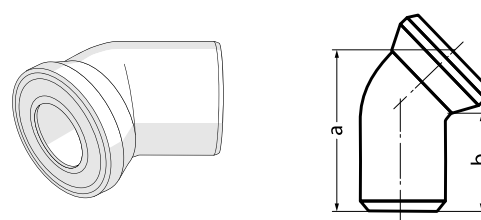

Артикул	D _y	Размеры мм		Вес кг/шт.	Кол-во (шт.) в коробке/на поддоне	Цена* €/м
		a	b			
11216041001	110/22°	165	150	0,275	20/240	7,62
11216141001	110/45°	205	135	0,333	18/216	7,85
11216241001	110/90°	230	160	0,391	14/168	8,07

Патрубок для выпуска унитаза

- с уплотнительной манжетой.
- Материал: полипропилен RAU-PP (усилен минералами).
- Цвет: RAL 9003 белый.

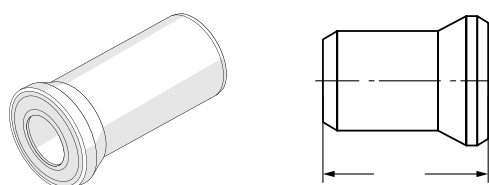

Артикул	D _y	Вес кг/шт.	Кол-во (шт.) в коробке/на поддоне	Цена* €/м
11229341001	90/250	0,260	10/150	9,62
11216341001	110/150	0,244	26/312	8,07
11216441001	110/250	0,296	16/192	9,62

Уплотнительная манжета

- Материал: полипропилен RAU-PP (усилен минералами).
- Цвет: RAL 9003 белый.

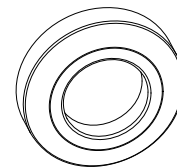

Артикул	D _y	Вес кг/шт.	Кол-во (шт.) в коробке/на поддоне	Цена* €/м
11230071001	17-90	0,074	10/720	8,35

Переход для насосной установки

- Материал: полипропилен RAU-PP (усилен минералами).
- Цвет: RAL 9003 белый.

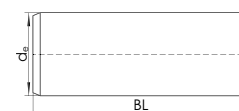
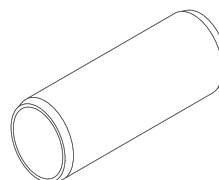

Артикул	DN/OD	Размеры мм	Вес кг/шт.	Кол-во (шт.) в коробке/на поддоне	Цена* €/м
		BL			
11200651001	DN 90	250	0,404	9/64	7,27
11200661001	DN 110	250	0,546	9/54	8,01

05 RAUPIANO Plus

5.4 Техника соединения для системы RAUPIANO Plus

Хомут шумопоглощающий с замковой защелкой

- Состоит из опорного и обжимного хомута с шумопоглощающими вкладышами.
- Материал: оцинкованная ленточная сталь.
- Диаметр 75–200: без быстродействующего затвора
- В комплект входят анкерная шпилька M12/60 мм и стеновая пластина.



Артикул	D _y	Присоединительная резьба	Вес кг/шт.	Кол-во (шт.) в коробке/на поддоне	Цена* €/м
11220041200	75	M 8/10	0,555	5/ -	10,77
11220441200	90	M 8/10	0,709	5/ -	11,54
11220141200	110	M 8/10	0,740	5/ -	12,91
11220241200	125	M 10/12	0,780	5/ -	14,07
11220341300	160	M 10	0,940	5/ -	20,76
11239241001	200	M 12	1,323	5/ -	41,78

Хомут жесткой фиксации

- С резиновым вкладышем согласно DIN 4109.
- Материал: оцинкованная ленточная сталь.
- Диаметр 40–200
- В комплект входят анкерная шпилька M12/60 мм и стеновая пластина.



Артикул	D _y	Присоединительная резьба	Тип замка	Вес кг/шт.	Кол-во (шт.) в коробке/на поддоне	Цена* €/м
11226441001	40	M 8	Болтовой	0,080	25	2,23
11205041001	50	M 8	Болтовой	0,093	25	2,63
11200261002	75	M 8/10	Защелка	0,234	10	4,99
11200471002	90	M 8/10	Защелка	0,302	10	5,47
11200291002	110	M 8/10	Защелка	0,323	10	6,21
11200481002	125	M 10/M12	Защелка	0,346	10	6,62
11200491003	160	M 10/M12	Защелка	0,424	10	10,46
11239341001	200	M 12	Болтовой	0,743	10	21,53

* Рекомендованные цены

Хомут скользящий

- С резиновым вкладышем и проставкой согласно DIN 4109.
- Материал: оцинкованная ленточная сталь.
- Диаметр 40–200
- В комплект входят анкерная шпилька М12/60 мм и стеновая пластина.



Артикул	D _y	Присоединительная резьба	Тип замка	Вес кг/шт.	Кол-во (шт.) в коробке/на поддоне	Цена* €/м
11226541001	40	М 8	Болтовой	0,082	25	2,23
11205341001	50	М 8	Болтовой	0,094	25	2,63
11200191002	75	М 8/10	Защелка	0,244	10	4,99
11200551002	90	М 8/10	Защелка	0,341	10	5,47
11200271002	110	М 8/10	Защелка	0,335	10	6,21
11200561002	125	М 10/М12	Защелка	0,359	10	6,62
11200571002	160	М 10/М12	Защелка	0,440	10	10,46
11239441001	200	М 12	Болтовой	0,763	10	21,53

Хомут для усиления раструбных соединений

- Материал: PA 66 GF 60.
- Цвет: черный.

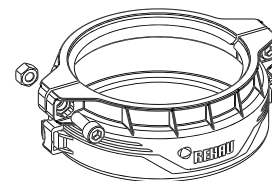

Артикул	D _y	Вес кг/шт.	Кол-во (шт.) в коробке/на поддоне	Цена* €/м
11006591001	40	0,025	1/10	16,69
11006611001	50	0,032	1/10	17,01
11006621001	75	0,048	1/10	18,75
11006631001	90	0,055	1/10	19,41
11006641001	110	0,065	1/10	20,29
11006651001	125	0,080	1/10	21,60
11029461001	160	0,272	1/10	24,82
11029471001	200	0,480	1/10	30,44

Шпилька для хомута RAUPIANO Plus

- Для крепежных и скользящих хомутов

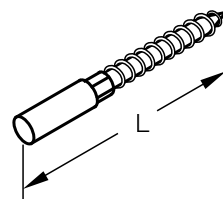

Артикул	Резьба	Размеры мм	Вес кг/шт.	Кол-во (шт.) в коробке/на поддоне	Цена* €/м
		L			
11210741002	M 8	80	0,022	100/-	0,46
11210841002	M 10	100	0,046	100/-	0,86

05 RAUPIANO Plus

5.5 Противопожарная защита RAUPIANO Plus для перекрытий и стен

Противопожарная манжета «REHAU компакт»

- Для монтажа под потолок / на стену.
- Материал: листовая сталь / интупласт R.
- Цвет: RAL 9003 белый.

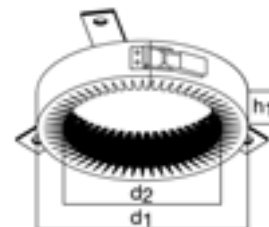

Артикул	D _y	Размеры мм			Вес кг/шт.	Кол-во (шт.) в коробке/на поддоне	Цена* €/м
		d ₁	d ₂	h ₁			
11221041001	50	75	63	30	0,120	2/ -	75,33
11221141001	75	109	88	30	0,170	2/ -	89,19
11220051001	90	135	103	30	0,350	2/ -	97,47
11221241001	110	155	123	30	0,400	2/ -	103,01
11221341001	125	170	138	30	0,440	2/ -	116,85

Противопожарная манжета «REHAU плюс»

- Для монтажа под потолок / на стену.
- Материал: листовая сталь / интупласт R.
- Цвет: RAL 9003 белый.
- h₁: общая высота.
- h₂: незаделываемая в строительную конструкцию часть манжеты.

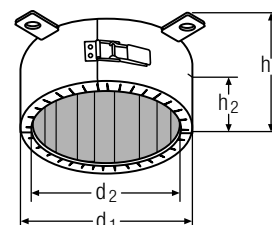

Артикул	D _y	Размеры мм				Вес кг/шт.	Кол-во (шт.) в коробке/на поддоне	Цена* €/м
		d ₁	d ₂	h ₁	h ₂			
11218941001	40-50	68	57	50	15-35	0,150	2/ -	90,71
11219041001	75	99	82	50	15-35	0,275	2/ -	98,40
11219141001	90	118	97	70	25-45	0,460	2/ -	107,63
11219241001	110	139	117	70	25-45	0,570	2/ -	116,85
11219341001	125	161	132	70	25-45	0,810	2/ -	141,45
11219441001	160	198	167	110	45-65	1,300	2/ -	273,68
11210081001	200	247	207	120	50-70	3,900	1/ -	391,47

Угловая противопожарная манжета «Система RENAУ»

- Материал: листовая сталь / интупласт R.
- Цвет: RAL 9003 белый.

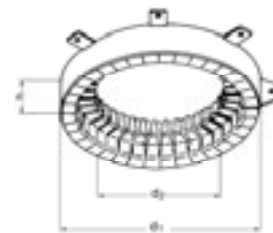

Артикул	D _y	Размеры мм			Вес кг/шт.	Кол-во (шт.) в коробке/на поддоне	Цена* €/м
		d ₁	d ₂	h			
11208341001	75	191	121	30	0,650	1/ -	221,41
11208741001	90	216	136	42	1,090	1/ -	335,18
11208441001	110	236	156	42	1,320	1/ -	276,77
11208541001	125	264	184	42	1,490	1/ -	365,94

05 RAUPIANO Plus

5.6 Принадлежности

Гибкое подключение к оголовнику дыхательного стояка

- Материал: полипропилен.
- Цвет: RAL 9003 белый.

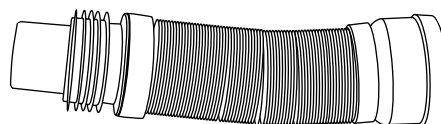

Артикул	D _y	Вес кг/шт.	Кол-во (шт.) в коробке/на поддоне	Цена* €/м
11238241001	75/90/110	0,798	1/ -	49,09

Кольцо уплотнительное EPDM

- для труб и фасонных частей.
- Материал: EPDM.
- Цвет: RAL 9005 черный.

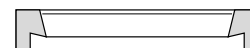

Артикул	D _y	Вес кг/шт.	Кол-во (шт.) в коробке/на поддоне	Цена* €/м
11200891001	40	0,004	1/ -	0,38
11200951001	50	0,006	1/ -	0,53
11200961001	75	0,009	1/ -	0,53
11200971001	90	0,014	1/ -	0,53
11200991001	110	0,018	1/ -	0,53
11201051001	125	0,027	1/ -	1,17
11201061001	160	0,045	1/ -	1,17

Резиновая манжета

- для переходов и отвода под сифон RAUPIANO Plus.
- Материал: резина.
- Цвет: RAL 9005 черный.

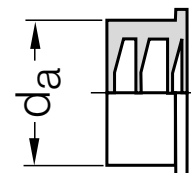

Артикул	D _y	Размеры мм	Внешний диаметр подключаемой трубы	Вес кг/шт.	Кол-во (шт.) в коробке/на поддоне	Цена* €/м
11262531002	50/40	d _a 55,0	32-40	0,025	1/ -	1,17
11219131003	50/50	68,0	47-50	0,037	1/ -	1,30

* Рекомендованные цены

Резиновая манжета с выступом гофры

- для стандартных фасонных частей. Материал: резина.
- Цвет: RAL 9005 черный.

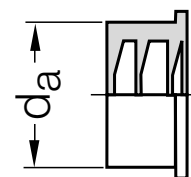

Артикул	D _y	Размеры мм		Вес кг/шт.	Кол-во (шт.) в коробке/на поддоне	Цена* €/м
		d _a	d _i			
11229231003	40/30	40,5	32,0	0,016	1/ -	1,46
11229331003	50/30	50,5	32,0	0,037	1/ -	1,61
11229431003	50/40	50,5	40,0	0,024	1/ -	1,77

Технический вазелин

- для раструбных соединений.



Артикул	Объем	Вес кг/шт.	Кол-во (шт.) в коробке/на поддоне	Цена* €/м
11280011001	250 мл	250 г	42/ -	6,99
11280021001	500 мл	500 г	20/ -	11,22





06 **SOLELEC²**

Электрический теплый пол

Содержание

- 188 6.1 Электрические греющие кабели
- 189 6.2 Электрические греющие маты
- 190 6.3 Терморегуляторы
- 191 6.4 Комплект для установки

06 Электрический теплый пол SOLELEC²

6.1 Электрические греющие кабели

Электрический греющий кабель SOLELEC²

- Для систем теплого пола и напольного отопления.
- Кабель: двужильный в алюминиевой экранирующей оплетке.
- Мощность кабеля: 17 Вт/м².
- Диаметр кабеля: 7,5 мм.



Артикул	Длина, м	Мощность, Вт (220/230 В)	Единица поставки	Цена* €/м
13168211555	9	150	1 шт.	60,72
13168221555	19	300	1 шт.	99,80
13168231555	31	500	1 шт.	135,30
13168241555	41	700	1 шт.	166,67
13168251555	50	850	1 шт.	189,78
13168261555	58	1000	1 шт.	220,90
13168271555	87	1500	1 шт.	276,88
13168281555	99	1700	1 шт.	334,79
13168291555	122	2100	1 шт.	394,31

06 Электрический теплый пол SOLELEC²

6.2 Электрические греющие маты

Электрический греющий мат SOLELEC²

- Для систем теплого пола.
- Основа мата: полимерная самоклеющаяся сетка.
- Кабель: двужильный в алюминиевой экранирующей оплетке.
- Мощность мата: 150 Вт/м².
- Диаметр кабеля: 4,5 мм.



Артикул	Площадь, м ²	Ширина, м	Длина, м	Мощность, Вт (220/230 В)	Единица поставки	Цена* €/м
13218991555	0,5	0,5	1	75	1 шт.	119,10
13168111555	1	0,5	2	150	1 шт.	148,32
13219001555	1,5	0,5	3	225	1 шт.	173,17
13168121555	2	0,5	4	300	1 шт.	197,37
13219011555	2,5	0,5	5	375	1 шт.	222,15
13168131555	3	0,5	6	450	1 шт.	247,59
13219021555	3,5	0,5	7	525	1 шт.	276,29
13168141555	4	0,5	8	600	1 шт.	303,66
13168151555	5	0,5	10	750	1 шт.	344,52
13168161555	6	0,5	12	900	1 шт.	387,74
13168171555	7	0,5	14	1050	1 шт.	430,95
13168191555	8	0,5	16	1200	1 шт.	474,15

* Рекомендованные цены

06 Электрический теплый пол SOLELEC²

6.3 Терморегуляторы

Терморегулятор COMFORT

- Со светодиодной индикацией.
- С возможностью подключения внешнего таймер модуля.**
- Для систем напольного обогрева.
- Цвет: белый.
- Выносной датчик температуры в комплекте.



Артикул	Ток коммутации, А	Степень защиты корпуса	Тип установки	Единица поставки	Цена* €/м
12274931100	16	IP 40	Подрозетник	1 шт.	120,20

Терморегулятор ОПТИМА

- С цифровым дисплеем, многофункциональный, программируемый.
- Для систем напольного обогрева, отопления.
- Цвет: белый.
- Выносной датчик температуры в комплекте.



Артикул	Ток коммутации, А	Степень защиты корпуса	Тип установки	Единица поставки	Цена* €/м
12029231100	10	IP 30	Подрозетник	1 шт.	210,34

06 Электрический теплый пол SOLELEC²

6.4 Комплект для установки

Установочный комплект для терморегулятора

- Включает:
 - гофротруба для подводящего провода и термодатчика с алюминиевым наконечником длина, 2,5 м, внутренний диаметр 12,5 мм;
 - подрозетник.



Артикул	Описание	Вес кг/ шт.	Единица поставки	Цена* €/м
13168311100	Установочный комплект	0,200	1 шт.	22,12

* Рекомендованные цены



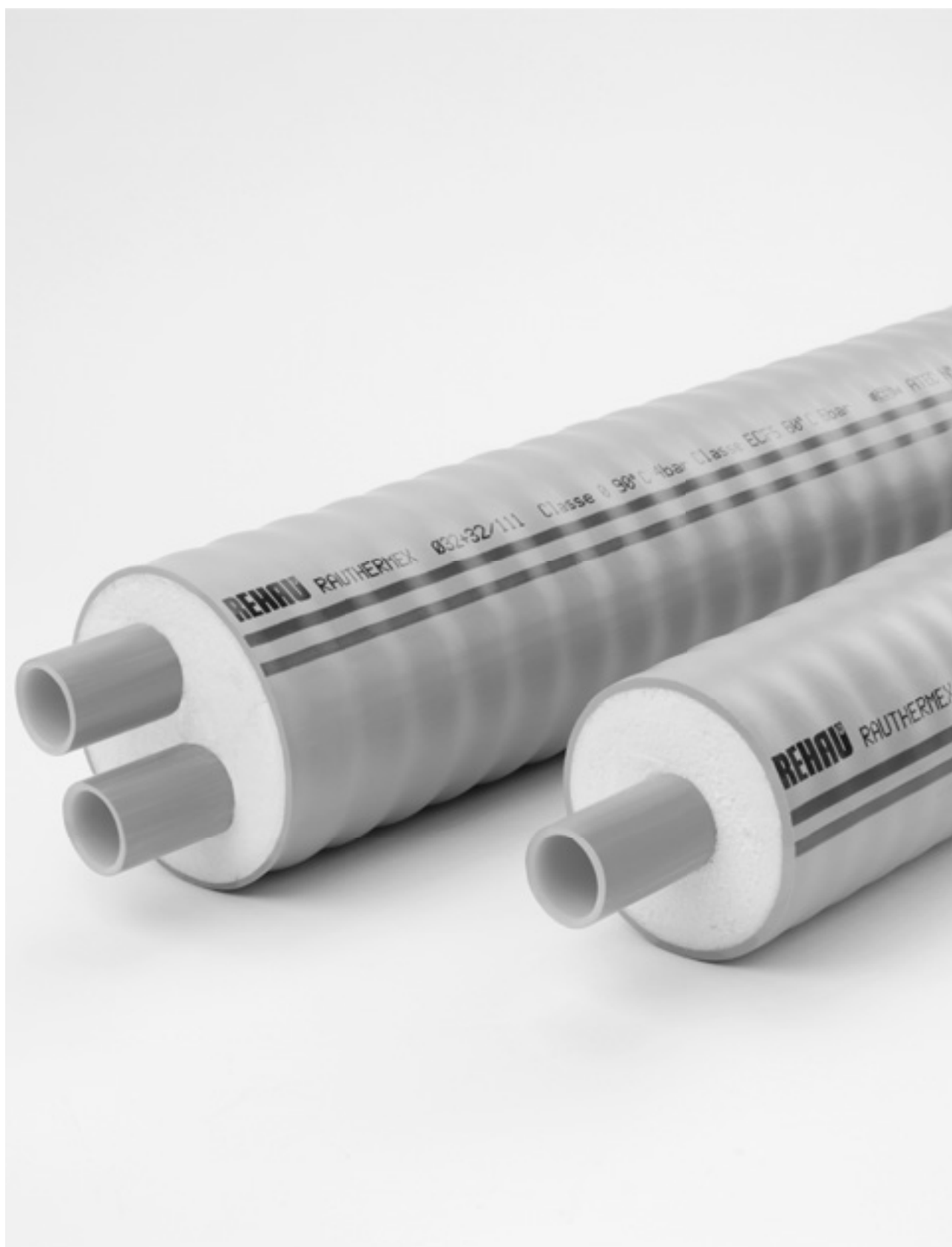

07 RAUTHERMEX®

Трубопроводная система для сетей теплоснабжения

Актуальный прайс-лист, а также дополнительную информацию Вы можете получить в ближайшем бюро по продажам REHAU

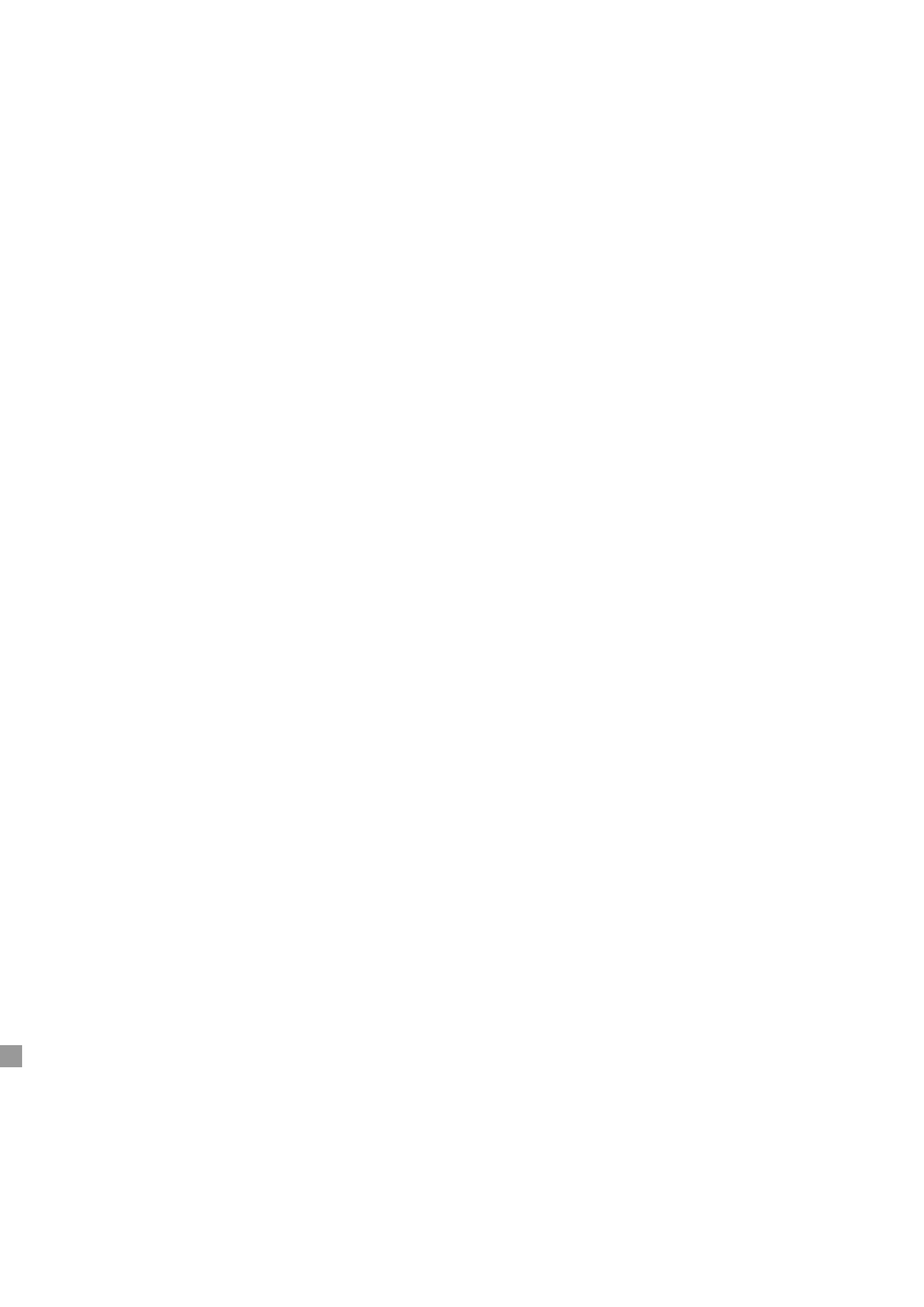



08 RAUPEX®

Трубопроводная система для промышленности

Актуальный прайс-лист, а также дополнительную информацию Вы можете получить в ближайшем бюро по продажам REHAU



09 Программный пакет RAUCAD/RAUWIN

Для расчета и проектирования инженерных систем

Актуальный прайс-лист, а также дополнительную информацию Вы можете получить в ближайшем бюро по продажам REHAU



10 Сервис REHAU

10 СЕРВИС

Ваш успех на рынке благодаря рекламной поддержке RENAУ

Мы хотим, чтобы наши партнеры преуспевали. Поэтому мы оказываем им интенсивную рекламную и техническую поддержку. Мы поможем Вам при проведении тендеров и проектировании объектов, обучим на семинарах и окажем всестороннюю поддержку, начиная с компьютерной программы расчетов и заканчивая полным оснащением выставочного стенда. Ведь успех наших клиентов – это и наш успех.

В дополнение к нашим общим мероприятиям, проводимым в рамках рекламной поддержки, мы предоставляем своим клиентам различную печатную продукцию и целый ряд дополнительных услуг.

Дизайн помещения для проведения презентаций

Мы предлагаем Вам:

- плакаты, постеры и дисплеи;
- функциональные модели;
- стенды с образцами;
- содействие в создании дизайна презентационного помещения.

Наружная реклама

Мы окажем Вам поддержку при разработке внешней рекламы:

- реклама на транспортных средствах;
- рекламные щиты;
- флаги.

Объявления

Выберите из множества образцов рекламных блоков наиболее понравившиеся, на которых в дальнейшем Вы сможете разместить свой логотип.

Печатная продукция

Мы предоставим Вам профессионально изготовленные, ориентированные на целевые группы проспекты и материалы для работы с заказчиками и проектировщиками.



REHAU-Академия: Знания – сила!

В настоящее время рынок внутренних инженерных систем бурно развивается, вместе с тем намечается тенденция к ужесточению конкуренции. В этих условиях наибольшего успеха добьется прежде всего тот, кто сможет предоставить своим клиентам высочайшее качество и сервис. Нарастивая объём сервисной поддержки на рынке, компания REHAU делает всё, чтобы обеспечить успех своим партнёрам как в данный момент, так и в долгосрочной перспективе.

Важной составляющей пакета сервисного обслуживания является система многопрофильного обучения в рамках REHAU-Академии. Именно на семинарах Академии мы передаем нашим партнёрам свой передовой опыт и ноу-хау.

Знания являются основой Вашего успеха на рынке!

Что именно дает Вам посещение семинаров:

- повышение качества монтажа и проектирования внутренних инженерных систем из материалов REHAU;
- снижение количества рекламаций;
- оптимизация процессов проектирования и монтажа;
- оптимизация организационной структуры;
- повышение компетентности;
- готовность к переменам и гибкость;
- использование опыта применения систем REHAU в других странах.

Наши семинары регулярно проводятся в REHAU Академии в Москве, Ростове-на-Дону, Новосибирске, Самаре и Хабаровске.

Актуальное расписание семинаров Вы можете узнать в ближайшем бюро по продажам или на нашей интернет-странице www.rehau.ru.



10 СЕРВИС

Доступность в течение 24 часов – это становится возможным благодаря интернету

Вы найдете нас в Интернете по адресу **www.rehau.ru**. Здесь Вы получите информацию на самые важные и актуальные темы. Например, Вы сможете узнать о новых системах REHAU и посмотреть наши показательные объекты.

По адресу www.rehau.ru Вы можете получить информацию непосредственно по разделу «Внутренние инженерные сети».

Вы можете также скачать любую дополнительную информацию о наших системах: техническую информацию, проспекты, руководства по эксплуатации, сертификаты, бланки заказов.

Клиентский портал REHAU

Для дилеров:

- используя клиентский портал REHAU, Вы получите непосредственный доступ ко всем важным данным и функциям;

- в течение 24 часов Вы посредством электронной системы заказов через Интернет можете делать заказ независимо от времени и места;
- Вы можете отслеживать статус Вашего заказа, срок или статус поставки.

Для монтажников, проектировщиков, архитекторов, дилеров:

- предоставление прайс-листов, технических информации;
- новости, информация для клиентов, контактные лица.

Для входа в клиентский портал используйте пароль, который можно получить в ближайшем бюро по продажам.



10 СЕРВИС

Программный пакет RAUCAD/RAUWIN для расчета и проектирования инженерных систем зданий

Тот, кто ежедневно сталкивается со множеством сложных задач при проектировании внутренних инженерных систем, знает, что современное и надежное программное обеспечение абсолютно необходимо. С программой RAUCAD/RAUWIN от REHAU Вы сможете произвести самые сложные расчеты! RAUCAD/RAUWIN – профессиональная программа с удобным интерфейсом и широким набором упрощающих работу функций, которая соответствует постоянно растущим запросам специалистов. RAUCAD/RAUWIN – это мощная компьютерная программа для проектирования и расчета, которая дает Вам следующие преимущества:

- возможность графического и табличного представления данных;
- проектирование и расчет выполняются на основе российских строительных норм и правил СНиП;
- RAUCAD/RAUWIN разработан специально для Вас!
- Вам не придется привыкать к новой среде проектирования, так как программа интегрируется в AutoCAD;
- с помощью RAUCAD/RAUWIN Вы сможете быстро, удобно и безошибочно выполнить теплотехнический расчет, определить расчетную мощность системы отопления, спроектировать и провести расчеты систем водоснабжения, водоотведения, радиаторного и напольного отопления, а также вывести для них заказные спецификации.

Но это еще не все! Вместе с программой RAUCAD/RAUWIN Вы не только получите первоклассный сервис от REHAU, но и пройдете обучение работе с программой на семинарах REHAU Академии.

Возможности модуля RAUWIN:

- расчет коэффициента теплопередачи;
- определение тепловой мощности систем отопления;
- расчет систем напольного отопления;
- расчет необходимой площади отопительных приборов;
- составление заказных спецификаций с помощью файла GAEB;
- составление коммерческих предложений на основе заказной спецификации;
- экспорт файла GAEB (внутренний формат для заказа продукции REHAU).

Возможности модуля RAUCAD:

объем модуля RAUWIN FH, а также дополнительно:

- графический расчет трубопроводных систем;
- графический расчет систем водоотведения;
- графический расчет систем отопления и низкотемпературных систем теплоснабжения;
- ассистент для проектирования в AutoCAD.

В рамках REHAU-Академии

Вы можете также посетить семинар ВИС-CAD по программному обеспечению. Если у Вас есть вопросы или Вы столкнулись с какой-то проблемой, звоните нам. Наши специалисты ответят на все интересующие Вас вопросы.



10 СЕРВИС

Комплексные решения от REHAU

Решения и тенденции в строительстве

В сфере строительства компания REHAU известна превосходным сервисом как при разработке, реализации и производстве продукции для домов с нулевым потреблением энергии, энергоэффективного строительства, так и для систем энергосбережения и выработки энергии. REHAU предлагает комплексные решения в сфере строительства с превосходным сервисным сопровождением на стадиях разработки, реализации и производства.

Здания с нулевым потреблением электроэнергии и энергоэффективное строительство

Системы для энергосбережения и выработки энергии.

Оконные и фасадные системы

Системы профилей для окон, дверей и фасадов. Системные решения и первоклассный сервис на всех этапах строительства, начиная с проектирования объекта и до его реализации.

Внутренние инженерные системы

От обогрева и охлаждения поверхностей до систем электромонтажа и солнечных систем.

Наружные инженерные системы

От канализации и сетей водо-, газо- и теплоснабжения до системы использования и отвода дождевых вод, а также использования теплоты грунта.

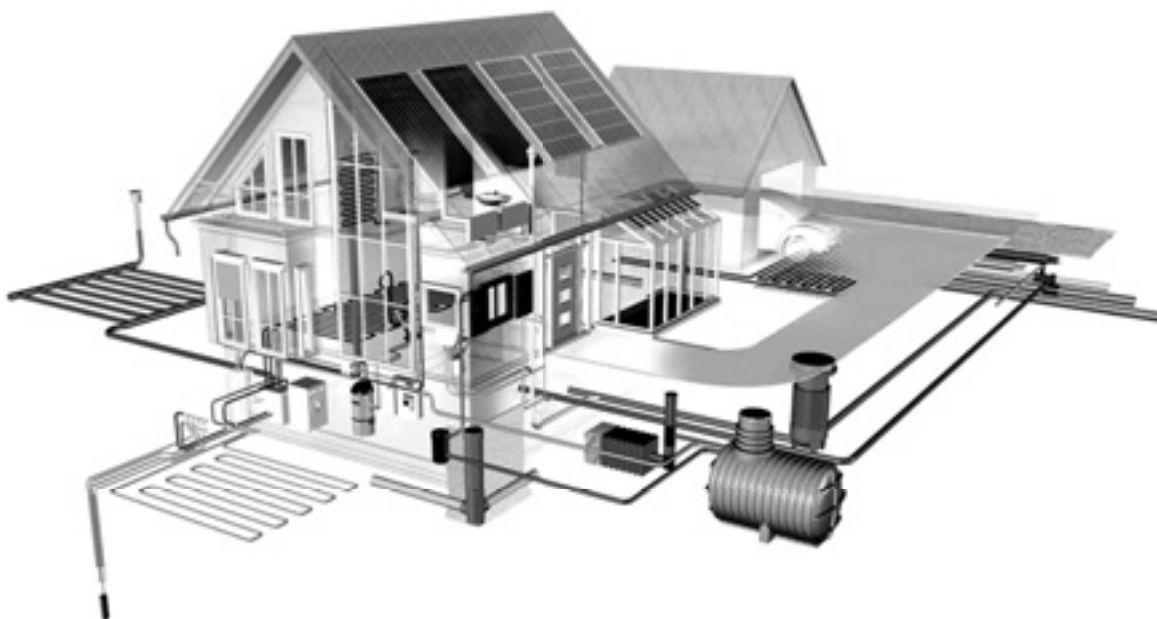

Оконные и фасадные системы

- Системы оконных профилей
- Фасадная система
- Системы дверных профилей
- Система подоконников
- Заполнения дверных проемов
- Системы раздвижных дверей
- Система балконного остекления
- Системы для изготовления зимних садов

Системы инженерного оборудования зданий

- Системы обогрева и охлаждения с помощью тепломеханических перекрытий
- Системы обогрева и охлаждения поверхностей
- Системы настенного отопления
- Системы водопровода и радиаторной разводки
- Системы шумопоглощающей канализации

Наружные инженерные системы

- Трубопроводы для сетей централизованного и автономного теплоснабжения



11 Список артикулов

Артикул	Описание	Страница
11002571001	Тройник RAUPIANO Plus	165
11002581001	Тройник RAUPIANO Plus	165
11002591001	Отвод длинный RAUPIANO Plus	164
11006591001	Хомут для усиления раструбных соединений	178
11006611001	Хомут для усиления раструбных соединений	178
11006621001	Хомут для усиления раструбных соединений	178
11006631001	Хомут для усиления раструбных соединений	178
11006641001	Хомут для усиления раструбных соединений	178
11006651001	Хомут для усиления раструбных соединений	178
11009281002	Крестовина RAUPIANO Plus с параллельными отводами	166
11009291002	Крестовина RAUPIANO Plus с параллельными отводами	166
11026771002	Крестовина RAUPIANO Plus двухплоскостная правая	167
11026781002	Крестовина RAUPIANO Plus двухплоскостная левая	167
11026791002	Крестовина RAUPIANO Plus двухплоскостная правая	167
11026891002	Крестовина RAUPIANO Plus двухплоскостная левая	167
11029461001	Хомут для усиления раструбных соединений	178
11029471001	Хомут для усиления раструбных соединений	178
11051031001	Запасной аккумулятор RAUTOOL A-One	142
11051621001	Зарядное устройство RAUTOOL A-One	142
11051631001	RAUTOOL A-One, комплект запрессовочных тисков	152
11051641001	RAUTOOL A-One, комплект запрессовочных тисков	152
11051651001	RAUTOOL A-One, комплект запрессовочных тисков	152
11051661001	RAUTOOL A-One, комплект запрессовочных тисков	152
11051801001	Расширительный адаптер RAUTOOL A-One	142
11055291008	Кронштейн, тип O 75/150 длинный	41
11055311008	Кронштейн, тип O 100 длинный	42
11055321008	Кронштейн, тип Z	43
11055331008	Кронштейн, тип Z	43
11055341008	Кронштейн, тип D 100 длинный	42
11055351008	Кронштейн, тип E	43
11055361008	Кронштейн 75/150	43
11055371008	Кронштейн UA для скрытого монтажа	44
11055381008	Кронштейн, тип O 75/150 для настенной розетки	47
11056231008	Монтажная шина 2 м	44
11064781001	Расширительная насадка QC 1	147
11064791001	Расширительная насадка QC 1	147
11064801001	Расширительная насадка QC 1	147
11064811001	Расширительная насадка QC 1	147

Артикул	Описание	Страница
11101981001	Присоединительный блок RAUTITAN stabil	53
11102021001	Распределительный коллектор HLV из нержавеющей стали	57
11102041001	Распределительный коллектор HLV из нержавеющей стали	57
11102061001	Распределительный коллектор HLV из нержавеющей стали	57
11102071001	Распределительный коллектор HLV из нержавеющей стали	57
11102081001	Распределительный коллектор HLV из нержавеющей стали	57
11102091001	Распределительный коллектор HLV из нержавеющей стали	57
11102121001	Распределительный коллектор HLV из нержавеющей стали	57
11102141001	Распределительный коллектор HLV из нержавеющей стали	57
11102161001	Распределительный коллектор HLV из нержавеющей стали	57
11102171001	Распределительный коллектор HLV из нержавеющей стали	57
11102181001	Распределительный коллектор HLV из нержавеющей стали	57
11190031001	Расширительная насадка QC 1	147
11190041001	Расширительная насадка QC 1	147
11190051001	Расширительная насадка QC 1	147
11190061001	Расширительная насадка QC 1	147
11200191002	Хомут скользящий	178
11200261002	Хомут жесткой фиксации	177
11200271002	Хомут скользящий	178
11200291002	Хомут жесткой фиксации	177
11200471002	Хомут жесткой фиксации	177
11200481002	Хомут жесткой фиксации	177
11200491003	Хомут жесткой фиксации	177
11200551002	Хомут скользящий	178
11200561002	Хомут скользящий	178
11200571002	Хомут скользящий	178
11200651001	Переход для насосной установки	176
11200661001	Переход для насосной установки	176
11200761001	Переходник RAUPIANO Plus короткий	171
11200771001	Переходник RAUPIANO Plus короткий	171
11200781001	Переходник RAUPIANO Plus короткий	171
11200791001	Переходник RAUPIANO Plus короткий	171
11200851001	Переходник RAUPIANO Plus короткий	171
11200861001	Переходник RAUPIANO Plus короткий	171
11200871001	Переходник RAUPIANO Plus короткий	171
11200891001	Кольцо уплотнительное EPDM	182
11200941005	Труба для систем внутренней канализации RAUPIANO Plus	161
11200951001	Кольцо уплотнительное EPDM	182

Артикул	Описание	Страница
11200961001	Кольцо уплотнительное EPDM	182
11200971001	Кольцо уплотнительное EPDM	182
11200991001	Кольцо уплотнительное EPDM	182
11201041005	Труба для систем внутренней канализации RAUPIANO Plus	161
11201051001	Кольцо уплотнительное EPDM	182
11201061001	Кольцо уплотнительное EPDM	182
11201141222	Труба для систем внутренней канализации RAUPIANO Plus	161
11201241006	Труба для систем внутренней канализации RAUPIANO Plus	161
11201341222	Труба для систем внутренней канализации RAUPIANO Plus	161
11201441222	Труба для систем внутренней канализации RAUPIANO Plus	161
11201541222	Труба для систем внутренней канализации RAUPIANO Plus	161
11201741005	Труба для систем внутренней канализации RAUPIANO Plus	161
11201841005	Труба для систем внутренней канализации RAUPIANO Plus	161
11201941222	Труба для систем внутренней канализации RAUPIANO Plus	161
11202041006	Труба для систем внутренней канализации RAUPIANO Plus	161
11202141222	Труба для систем внутренней канализации RAUPIANO Plus	161
11202241222	Труба для систем внутренней канализации RAUPIANO Plus	161
11202341222	Труба для систем внутренней канализации RAUPIANO Plus	161
11202541003	Труба для систем внутренней канализации RAUPIANO Plus	161
11202641003	Труба для систем внутренней канализации RAUPIANO Plus	161
11202741222	Труба для систем внутренней канализации RAUPIANO Plus	161
11202841006	Труба для систем внутренней канализации RAUPIANO Plus	161
11202941222	Труба для систем внутренней канализации RAUPIANO Plus	161
11203041222	Труба для систем внутренней канализации RAUPIANO Plus	161
11203141222	Труба для систем внутренней канализации RAUPIANO Plus	161
11203241222	Труба для систем внутренней канализации RAUPIANO Plus	161
11204641001	Муфта RAUPIANO Plus подвижная	174
11204741001	Муфта RAUPIANO Plus двухраструбная	173
11205041001	Хомут жесткой фиксации	177
11205341001	Хомут скользящий	178
11205641003	Отвод RAUPIANO Plus параллельный	170
11205741001	Тройник RAUPIANO Plus	165
11205841001	Тройник RAUPIANO Plus	165
11205941001	Тройник RAUPIANO Plus	165
11206041001	Тройник RAUPIANO Plus	165
11206141001	Переходник RAUPIANO Plus	170
11206241001	Заглушка	172
11206341001	Ревизия RAUPIANO Plus	174

Артикул	Описание	Страница
11206541003	Труба для систем внутренней канализации RAUPIANO Plus	161
11206641001	Труба для систем внутренней канализации RAUPIANO Plus	161
11206741222	Труба для систем внутренней канализации RAUPIANO Plus	161
11206941222	Труба для систем внутренней канализации RAUPIANO Plus	161
11207041222	Труба для систем внутренней канализации RAUPIANO Plus	161
11207141222	Труба для систем внутренней канализации RAUPIANO Plus	161
11207241222	Труба для систем внутренней канализации RAUPIANO Plus	161
11208341001	Угловая противопожарная манжета «Система REHAU»	181
11208441001	Угловая противопожарная манжета «Система REHAU»	181
11208541001	Угловая противопожарная манжета «Система REHAU»	181
11208741001	Угловая противопожарная манжета «Система REHAU»	181
11209341222	Труба для систем внутренней канализации RAUPIANO Plus	161
11209441222	Труба для систем внутренней канализации RAUPIANO Plus	161
11210081001	Противопожарная манжета «REHAU плюс»	180
11210391001	Ревизия RAUPIANO Plus	174
11210741002	Шпилька для хомута RAUPIANO Plus	179
11210841002	Шпилька для хомута RAUPIANO Plus	179
11210941002	Отвод RAUPIANO Plus	163
11211041002	Отвод RAUPIANO Plus	163
11211141001	Отвод RAUPIANO Plus	163
11211241002	Отвод RAUPIANO Plus	163
11211341001	Отвод RAUPIANO Plus	163
11211441002	Отвод RAUPIANO Plus	163
11211541002	Отвод RAUPIANO Plus	163
11211641002	Отвод RAUPIANO Plus	163
11211741002	Отвод RAUPIANO Plus	163
11211841002	Отвод RAUPIANO Plus	163
11212341001	Тройник RAUPIANO Plus	165
11212541001	Тройник RAUPIANO Plus	165
11212641002	Тройник RAUPIANO Plus	165
11212841002	Тройник RAUPIANO Plus	165
11212941001	Тройник RAUPIANO Plus	165
11213041001	Тройник RAUPIANO Plus	165
11213241002	Тройник RAUPIANO Plus	165
11213341001	Тройник RAUPIANO Plus	165
11213441001	Тройник RAUPIANO Plus	165
11213841002	Переходник RAUPIANO Plus	170
11213941002	Переходник RAUPIANO Plus	170

Артикул	Описание	Страница
11214041002	Переходник RAUPIANO Plus	170
11214141001	Переход на чугунную трубу	170
11214441001	Отвод под сифон	172
11214541003	Заглушка	172
11214641003	Заглушка	172
11214741003	Заглушка	172
11214941001	Муфта RAUPIANO Plus двухраструбная	173
11215141001	Муфта RAUPIANO Plus подвижная	174
11215341004	Ревизия RAUPIANO Plus	174
11215441001	Тройник RAUPIANO Plus	165
11215541001	Крестовина RAUPIANO Plus одноплоскостная	169
11215641003	Крестовина RAUPIANO Plus двухплоскостная	169
11215741002	Муфта RAUPIANO Plus подвижная	174
11215841002	Муфта RAUPIANO Plus двухраструбная	173
11215941001	Компенсационный патрубок	175
11216041001	Отвод для присоединения выпуска унитаза	175
11216141001	Отвод для присоединения выпуска унитаза	175
11216241001	Отвод для присоединения выпуска унитаза	175
11216341001	Патрубок для выпуска унитаза	175
11216441001	Патрубок для выпуска унитаза	175
11216641222	Труба для систем внутренней канализации RAUPIANO Plus	161
11216741222	Труба для систем внутренней канализации RAUPIANO Plus	161
11216841222	Труба для систем внутренней канализации RAUPIANO Plus	161
11218941001	Противопожарная манжета «REHAU плюс»	180
11219041001	Противопожарная манжета «REHAU плюс»	180
11219131003	Резиновая манжета	182
11219141001	Противопожарная манжета «REHAU плюс»	180
11219241001	Противопожарная манжета «REHAU плюс»	180
11219341001	Противопожарная манжета «REHAU плюс»	180
11219441001	Противопожарная манжета «REHAU плюс»	180
11219941001	Переходник RAUPIANO Plus	170
11220041200	Хомут шумопоглощающий с замковой защелкой	177
11220051001	Противопожарная манжета «REHAU компакт»	180
11220141200	Хомут шумопоглощающий с замковой защелкой	177
11220241200	Хомут шумопоглощающий с замковой защелкой	177
11220341300	Хомут шумопоглощающий с замковой защелкой	177
11220441200	Хомут шумопоглощающий с замковой защелкой	177
11221041001	Противопожарная манжета «REHAU компакт»	180

Артикул	Описание	Страница
11221141001	Противопожарная манжета «REHAU компакт»	180
11221241001	Противопожарная манжета «REHAU компакт»	180
11221341001	Противопожарная манжета «REHAU компакт»	180
11226441001	Хомут жесткой фиксации	177
11226541001	Хомут скользящий	178
11226941001	Отвод под сифон	172
11229231003	Резиновая манжета с выступом гофры	183
11229331003	Резиновая манжета с выступом гофры	183
11229341001	Патрубок для выпуска унитаза	175
11229431003	Резиновая манжета с выступом гофры	183
11229541222	Труба для систем внутренней канализации RAUPIANO Plus	161
11229641001	Крестовина RAUPIANO Plus одноплоскостная	169
11229841001	Тройник RAUPIANO Plus	165
11230001001	Запор для заглушки	173
11230021001	Запор для заглушки	173
11230041005	Труба для систем внутренней канализации RAUPIANO Plus	161
11230051001	Тройник RAUPIANO Plus max flow	165
11230061001	Запор для заглушки	173
11230071001	Уплотнительная манжета	176
11230141006	Труба для систем внутренней канализации RAUPIANO Plus	161
11230151222	Труба для систем внутренней канализации RAUPIANO Plus	162
11230241222	Труба для систем внутренней канализации RAUPIANO Plus	161
11230251222	Труба для систем внутренней канализации RAUPIANO Plus	162
11230341222	Труба для систем внутренней канализации RAUPIANO Plus	161
11230351222	Труба для систем внутренней канализации RAUPIANO Plus	162
11230441222	Труба для систем внутренней канализации RAUPIANO Plus	161
11230451001	Крестовина RAUPIANO Plus разнопроходная, с увеличенным проходом справа	168
11230541222	Труба для систем внутренней канализации RAUPIANO Plus	161
11230551001	Крестовина RAUPIANO Plus разнопроходная, с увеличенным проходом слева	168
11230561002	Отвод RAUPIANO Plus	164
11230571002	Отвод RAUPIANO Plus	164
11230581002	Отвод RAUPIANO Plus	164
11230641001	Отвод RAUPIANO Plus	163
11230741001	Отвод RAUPIANO Plus	163
11230751002	Отвод RAUPIANO Plus	164
11230781001	Отвод RAUPIANO Plus	163
11230791001	Ревизия RAUPIANO Plus	174
11230841002	Отвод RAUPIANO Plus	163

Артикул	Описание	Страница
11230851002	Отвод RAUPIANO Plus	164
11230891001	Отвод RAUPIANO Plus	163
11230921001	Отвод RAUPIANO Plus	163
11230941002	Отвод RAUPIANO Plus	163
11230951002	Отвод RAUPIANO Plus	164
11230961001	Отвод RAUPIANO Plus	163
11230971001	Отвод RAUPIANO Plus	163
11230981001	Муфта RAUPIANO Plus двухраструбная	173
11230991001	Муфта RAUPIANO Plus подвижная	174
11231021001	Переходник RAUPIANO Plus	170
11231041002	Тройник RAUPIANO Plus	165
11231051001	Переходник RAUPIANO Plus	170
11231061001	Заглушка	172
11231071002	Тройник RAUPIANO Plus	165
11231081002	Тройник RAUPIANO Plus	165
11231091001	Заглушка	172
11231141002	Тройник RAUPIANO Plus	165
11231171001	Тройник RAUPIANO Plus	165
11231181001	Тройник RAUPIANO Plus	165
11231191001	Тройник RAUPIANO Plus	165
11231241001	Переходник RAUPIANO Plus	170
11231321001	Отвод RAUPIANO Plus	163
11231341003	Заглушка	172
11231351001	Отвод RAUPIANO Plus	163
11231361001	Отвод RAUPIANO Plus	163
11231441001	Муфта RAUPIANO Plus двухраструбная	173
11231541001	Муфта RAUPIANO Plus подвижная	174
11231641001	Переход на чугунную трубу	170
11231741001	Отвод под сифон	172
11231841005	Труба для систем внутренней канализации RAUPIANO Plus	161
11231941222	Труба для систем внутренней канализации RAUPIANO Plus	161
11232041200	Труба для систем внутренней канализации RAUPIANO Plus	161
11232141222	Труба для систем внутренней канализации RAUPIANO Plus	161
11232241222	Труба для систем внутренней канализации RAUPIANO Plus	161
11232741001	Тройник RAUPIANO Plus	165
11232841001	Тройник RAUPIANO Plus	165
11232941001	Тройник RAUPIANO Plus	165
11233041001	Тройник RAUPIANO Plus max flow	165

Артикул	Описание	Страница
11233141001	Переходник RAUPIANO Plus	170
11233241001	Переходник RAUPIANO Plus	170
11233341003	Заглушка	172
11233441001	Муфта RAUPIANO Plus двухраструбная	173
11233541001	Муфта RAUPIANO Plus надвижная	174
11233641001	Ревизия RAUPIANO Plus	174
11233741001	Компенсационный патрубок	175
11233841001	Отвод RAUPIANO Plus	163
11233941001	Отвод RAUPIANO Plus	163
11234021100	Универсальная труба RAUTITAN stabil PLATINUM	9
11234041001	Отвод RAUPIANO Plus	163
11234061100	Универсальная труба RAUTITAN stabil PLATINUM	9
11234071050	Универсальная труба RAUTITAN stabil PLATINUM	9
11234081005	Универсальная труба RAUTITAN stabil PLATINUM	9
11234141001	Отвод RAUPIANO Plus	163
11234541001	Отвод RAUPIANO Plus	163
11234641001	Отвод RAUPIANO Plus	163
11234741001	Отвод RAUPIANO Plus	163
11234841001	Отвод RAUPIANO Plus	163
11234941001	Отвод RAUPIANO Plus	163
11235041001	Отвод RAUPIANO Plus	163
11235141001	Отвод RAUPIANO Plus	163
11235741002	Переход на дыхательный стояк	171
11235941001	Крестовина RAUPIANO Plus одноплоскостная	169
11236841001	Крестовина RAUPIANO Plus одноплоскостная	169
11237141001	Крестовина RAUPIANO Plus одноплоскостная max flow	168
11237241003	Крестовина RAUPIANO Plus двухплоскостная max flow	169
11237341002	Отвод RAUPIANO Plus параллельный	170
11237611001	Крестовина RAUPIANO Plus разнопроходная, с увеличенным проходом справа	168
11237711001	Крестовина RAUPIANO Plus разнопроходная, с увеличенным проходом слева	168
11238241001	Гибкое подключение к оголовнику дыхательного стояка	182
11238341001	Тройник RAUPIANO Plus	165
11238441001	Тройник RAUPIANO Plus	165
11239041001	Переход на чугунную трубу	172
11239141001	Переход на чугунную трубу	172
11239241001	Хомут шумопоглощающий с замковой защелкой	177
11239341001	Хомут жесткой фиксации	177
11239441001	Хомут скользящий	178

Артикул	Описание	Страница
11239841002	Труба для систем внутренней канализации RAUPIANO Plus	161
11239941222	Труба для систем внутренней канализации RAUPIANO Plus	161
11240281001	Отвод RAUPIANO Plus	163
11240291001	Отвод RAUPIANO Plus	163
11240371001	Тройник RAUPIANO Plus	165
11240381001	Тройник RAUPIANO Plus	165
11240391001	Переходник RAUPIANO Plus	170
11240471001	Муфта RAUPIANO Plus двухраструбная	173
11240481001	Муфта RAUPIANO Plus подвижная	174
11240691001	Тройник RAUPIANO Plus	165
11240771001	Тройник RAUPIANO Plus	165
11240791001	Ревизия RAUPIANO Plus	174
11240871001	Отвод RAUPIANO Plus	163
11240891001	Тройник RAUPIANO Plus	165
11240971001	Тройник RAUPIANO Plus	165
11250241001	Переход на чугунную трубу	172
11250341001	Переход на чугунную трубу	172
11262531002	Резиновая манжета	182
11280011001	Технический вазелин	183
11280021001	Технический вазелин	183
11300711005	Универсальная труба RAUTITAN stabil	9
11300811005	Универсальная труба RAUTITAN stabil	9
11300911005	Универсальная труба RAUTITAN stabil	9
11301011005	Универсальная труба RAUTITAN stabil	9
11301111005	Универсальная труба RAUTITAN stabil	9
11301211100	Универсальная труба RAUTITAN stabil	9
11301311100	Универсальная труба RAUTITAN stabil	9
11301411050	Универсальная труба RAUTITAN stabil	9
11301511025	Универсальная труба RAUTITAN stabil	9
11302411050	Универсальная труба RAUTITAN stabil, изолированная круглая	7
11302511050	Универсальная труба RAUTITAN stabil, изолированная круглая	7
11302711050	Универсальная труба RAUTITAN stabil, изолированная круглая	7
11302811050	Универсальная труба RAUTITAN stabil, изолированная круглая	7
11303701006	Универсальная труба RAUTITAN flex	12
11303701100	Универсальная труба RAUTITAN flex	12
11303801006	Универсальная труба RAUTITAN flex	12
11303801100	Универсальная труба RAUTITAN flex	12
11303901006	Универсальная труба RAUTITAN flex	12

Артикул	Описание	Страница
11303901050	Универсальная труба RAUTITAN flex	12
11304001006	Универсальная труба RAUTITAN flex	12
11304001050	Универсальная труба RAUTITAN flex	12
11304101006	Универсальная труба RAUTITAN flex	12
11304201006	Универсальная труба RAUTITAN flex	12
11304301006	Универсальная труба RAUTITAN flex	12
11304401050	Универсальная труба RAUTITAN flex, в гофротрубе	11
11304501050	Универсальная труба RAUTITAN flex, в гофротрубе	11
11304601050	Универсальная труба RAUTITAN flex, изолированная круглая	10
11304701050	Универсальная труба RAUTITAN flex, изолированная круглая	10
11304801050	Универсальная труба RAUTITAN flex, изолированная круглая	10
11304901050	Универсальная труба RAUTITAN flex, изолированная круглая	10
11304911050	Универсальная труба RAUTITAN stabil, в гофротрубе	8
11305011050	Универсальная труба RAUTITAN stabil, в гофротрубе	8
11308301025	Универсальная труба RAUTITAN stabil, изолированная квадратная	7
11308401025	Универсальная труба RAUTITAN stabil, изолированная квадратная	7
11308501025	Универсальная труба RAUTITAN stabil, изолированная квадратная	7
11308601025	Универсальная труба RAUTITAN stabil, изолированная квадратная	7
11308701050	Универсальная труба RAUTITAN flex, изолированная квадратная	10
11308801050	Универсальная труба RAUTITAN flex, изолированная квадратная	10
11308901025	Универсальная труба RAUTITAN flex, изолированная квадратная	10
11309001025	Универсальная труба RAUTITAN flex, изолированная квадратная	10
11311281240	Труба RAUTHERM S	73
11313851001	Угольник настенный RAUTITAN RX проходной с внутренней резьбой	40
11313951001	Угольник настенный RAUTITAN RX проходной с внутренней резьбой	40
11314951025	Универсальная труба RAUTITAN stabil, изолированная круглая	7
11314971025	Универсальная труба RAUTITAN stabil, изолированная круглая	7
11314981025	Универсальная труба RAUTITAN stabil, изолированная круглая	7
11314991025	Универсальная труба RAUTITAN stabil, изолированная круглая	7
11315051025	Универсальная труба RAUTITAN stabil, изолированная круглая	7
11315071025	Универсальная труба RAUTITAN flex, изолированная круглая	10
11315081025	Универсальная труба RAUTITAN flex, изолированная круглая	10
11315091025	Универсальная труба RAUTITAN flex, изолированная круглая	10
11315151025	Универсальная труба RAUTITAN flex, изолированная круглая	10
11315171025	Универсальная труба RAUTITAN flex, изолированная круглая	10
11315571001	Запасное лезвие для ножниц труборезных 63	155
11315581001	Ножницы труборезные 63	155
11315591001	Быстросъемные расширительные насадки 16-32 системы QC	146

Артикул	Описание	Страница
11315651001	Быстросъемные расширительные насадки 16-32 системы QC	146
11315671001	Быстросъемные расширительные насадки 16-32 системы QC	146
11315681001	Быстросъемные расширительные насадки 16-32 системы QC	146
11316441001	Распределительный коллектор с плавной регулировкой	48
11316451001	Распределительный коллектор с плавной регулировкой	48
11316471001	Распределительный коллектор с плавной регулировкой	48
11316551001	Заглушка RAUTITAN для гребенок с плавной регулировкой	49
11326241001	Муфта RAUPIANO Plus двухраструбная	173
11326251001	Муфта RAUPIANO Plus надвижная	174
11331691200	Труба RAUTITAN black для систем отопления	13
11331791180	Труба RAUTITAN black для систем отопления	13
11331891100	Труба RAUTITAN black для систем отопления	13
11361401120	Труба RAUTHERM S	73, 115
11361401240	Труба RAUTHERM S	73, 115
11361401500	Труба RAUTHERM S	73, 115
11361601120	Труба RAUTHERM S	73, 115, 120, 124, 128
11361601240	Труба RAUTHERM S	73, 115, 120, 124, 128
11361601500	Труба RAUTHERM S	73
11365721120	Труба RAUTHERM S	73
11365721600	Труба RAUTHERM S	73
11367701120	Труба RAUTHERM S	73, 120, 124, 128
11367701300	Труба RAUTHERM S	73
11369001050	Труба RAUTHERM S	73
11369001100	Труба RAUTHERM S	73
11370351001	Настенная розетка	46
11371601025	Гофротруба	74, 124
11371601025	Защитная гофротруба	14, 121, 129
11371701025	Гофротруба	74
11371701025	Защитная гофротруба	14
11371961050	Гофротруба	74
11372061001	Переходник RAUTITAN RX на пайку и запрессовку (медный сплав)	26
11372161001	Переходник RAUTITAN RX на пайку и запрессовку (медный сплав)	26
11372261001	Переходник RAUTITAN RX на пайку и запрессовку (медный сплав)	26
11372361001	Переходник RAUTITAN RX на пайку и запрессовку (медный сплав)	26
11373141001	Расширительные насадки 40 для M1	148
11373441001	Расширительные насадки 40 для M1	148

Артикул	Описание	Страница
11373451001	Крепежный элемент для сифона или канализационного отвода	42
11373641001	Запрессовочные тиски для М1	151
11374241001	Расширительные насадки G1 для RAUTOOL G2, H/G1	155
11374271050	Гофротруба	74
11374271050	Защитная гофротруба	14, 116
11374281050	Гофротруба	74, 124
11374281050	Защитная гофротруба	14, 116, 121, 129
11374341001	Расширительные насадки G1 для RAUTOOL G2, H/G1	155
11374951002	Труборезные ножницы 25	145
11375061001	Переходник RAUTITAN RX на пайку и запрессовку (медный сплав)	26
11375841001	Расширительные насадки G1 для RAUTOOL G2, H/G1	155
11376041001	Расширительные насадки G1 для RAUTOOL G2, H/G1	155
11376141001	Расширительные насадки G1 для RAUTOOL G2, H/G1	155
11376241001	Запрессовочные тиски G1 на диаметры 40-110 для G2, H/G1	154
11376341001	Запрессовочные тиски G1 на диаметры 40-110 для G2, H/G1	154
11376441001	Запрессовочные тиски G1 на диаметры 40-110 для G2, H/G1	154
11376541001	Запрессовочные тиски G1 на диаметры 40-110 для G2, H/G1	154
11376641001	Запрессовочные тиски G1 на диаметры 40-110 для G2, H/G1	154
11376721001	Переходник RAUTITAN SX на запрессовку (нерж. сталь)	27
11376821001	Переходник RAUTITAN SX на запрессовку (нерж. сталь)	27
11376851001	Инструмент для гибки монтажной шины	44
11376921001	Переходник RAUTITAN SX на запрессовку (нерж. сталь)	27
11377021001	Переходник RAUTITAN SX на запрессовку (нерж. сталь)	27
11377121001	Переходник RAUTITAN SX на запрессовку (нерж. сталь)	27
11377221001	Переходник RAUTITAN SX с наружной резьбой (нерж. сталь)	28
11377321001	Переходник RAUTITAN SX с наружной резьбой (нерж. сталь)	28
11377421001	Переходник RAUTITAN SX с наружной резьбой (нерж. сталь)	28
11377441001	Запрессовочные тиски для М1	151
11377521001	Переходник RAUTITAN SX с наружной резьбой (нерж. сталь)	28
11377541001	Запрессовочные тиски для М1	151
11377641005	RAUTOOL M1, механический	141
11377821001	Переходник RAUTITAN SX с наружной резьбой (нерж. сталь)	28
11378251001	Сменный комплект 75-110 для гидравлического инструмента G1, H/G1	154
11380331001	Фиксирующий желоб	14
11380431001	Фиксирующий желоб	14
11380531001	Фиксирующий желоб	14
11380631001	Фиксирующий желоб	14
11380731001	Фиксирующий желоб	14

Артикул	Описание	Страница
11380831001	Фиксирующий желоб	14
11380931001	Фиксирующий желоб	14
11383231001	Расширительные насадки 40 для H2, A-light2, A3	148
11383511002	Фиксатор поворота с кольцами 90°	33
11384631001	Расширительные насадки G1 для RAUTOOL G2, H/G1	155
11386411002	Фиксатор поворота с кольцами 90°	33
11388811002	Фиксатор поворота с кольцами 90°	33
11388911002	Фиксатор поворота с кольцами 90°	33
11389111002	Фиксатор поворота с кольцами 45°	33
11389211002	Фиксатор поворота с кольцами 45°	33
11389721001	Переходник RAUTITAN SX с наружной резьбой (нерж. сталь)	28
11391211002	Фиксатор поворота с кольцами 45°	33
11391311002	Фиксатор поворота с кольцами 45°	33
11393611002	Запрессовочные тиски для H2, A-light, A-light2, A2, A3, Kombi	151
11395821001	Надвижная гильза	74
11397711002	Надвижная гильза RAUTITAN MX	15
11397811002	Надвижная гильза RAUTITAN MX	15
11398811001	Расширительные насадки G1 для RAUTOOL G2, H/G1	155
11398911001	Расширительные насадки G1 для RAUTOOL G2, H/G1	155
11399011001	Расширительные насадки G1 для RAUTOOL G2, H/G1	155
11401421001	Переходник RAUTITAN SX на запрессовку (нерж. сталь)	27
11519531002	RAUTOOL A-One, аккумуляторно-гидравлический	142
11600011001	Надвижная гильза RAUTITAN PX	15
11600021001	Надвижная гильза RAUTITAN PX	15
11600031001	Надвижная гильза RAUTITAN PX	15
11600041001	Надвижная гильза RAUTITAN PX	15
11600051001	Надвижная гильза RAUTITAN PX	15
11600111001	Муфта соединительная RAUTITAN PX равнопроходная	24
11600121001	Муфта соединительная RAUTITAN PX равнопроходная	24
11600131001	Муфта соединительная RAUTITAN PX равнопроходная	24
11600141001	Муфта соединительная RAUTITAN PX равнопроходная	24
11600151001	Муфта соединительная RAUTITAN PX равнопроходная	24
11600211001	Угольник RAUTITAN PX 90°	31
11600221001	Угольник RAUTITAN PX 90°	31
11600231001	Угольник RAUTITAN PX 90°	31
11600241001	Угольник RAUTITAN PX 90°	31
11600251001	Угольник RAUTITAN PX 90°	31
11600311001	Тройник RAUTITAN PX равнопроходный	16

Артикул	Описание	Страница
11600321001	Тройник RAUTITAN PX равнопроходный	16
11600331001	Тройник RAUTITAN PX равнопроходный	16
11600341001	Тройник RAUTITAN PX равнопроходный	16
11600351001	Тройник RAUTITAN PX равнопроходный	16
11600411001	Муфта соединительная RAUTITAN PX переходная	25
11600421001	Муфта соединительная RAUTITAN PX переходная	25
11600431001	Муфта соединительная RAUTITAN PX переходная	25
11600441001	Муфта соединительная RAUTITAN PX переходная	25
11600471001	Муфта соединительная RAUTITAN PX переходная	25
11600521001	Угольник RAUTITAN PX 45°	32
11600531001	Угольник RAUTITAN PX 45°	32
11600541001	Угольник RAUTITAN PX 45°	32
11600551001	Угольник RAUTITAN PX 45°	32
11600611001	Тройник RAUTITAN PX с уменьшенным боковым проходом	17
11600621001	Тройник RAUTITAN PX с уменьшенным боковым проходом	17
11600631001	Тройник RAUTITAN PX с уменьшенным боковым проходом	17
11600641001	Тройник RAUTITAN PX с уменьшенным боковым проходом	17
11600651001	Тройник RAUTITAN PX с уменьшенным боковым проходом	17
11600661001	Тройник RAUTITAN PX с уменьшенным боковым проходом	17
11600671001	Тройник RAUTITAN PX с уменьшенным боковым проходом	17
11600681001	Тройник RAUTITAN PX с уменьшенным боковым проходом	17
11600691001	Тройник RAUTITAN PX с уменьшенным боковым проходом	17
11600711001	Тройник RAUTITAN PX с уменьшенным торцевым проходом	19
11600721001	Тройник RAUTITAN PX с уменьшенным торцевым проходом	19
11600731001	Тройник RAUTITAN PX с уменьшенным торцевым проходом	19
11600741001	Тройник RAUTITAN PX с уменьшенным торцевым проходом	19
11600751001	Тройник RAUTITAN PX с уменьшенным торцевым проходом	19
11600811001	Тройник RAUTITAN PX с уменьшенными боковым и торцевым проходами	20
11600821001	Тройник RAUTITAN PX с уменьшенными боковым и торцевым проходами	20
11600831001	Тройник RAUTITAN PX с уменьшенными боковым и торцевым проходами	20
11600841001	Тройник RAUTITAN PX с уменьшенными боковым и торцевым проходами	20
11600851001	Тройник RAUTITAN PX с уменьшенными боковым и торцевым проходами	20
11600861001	Тройник RAUTITAN PX с уменьшенными боковым и торцевым проходами	20
11600871001	Тройник RAUTITAN PX с уменьшенными боковым и торцевым проходами	20
11600891001	Тройник RAUTITAN PX с уменьшенными боковым и торцевым проходами	20
11600911001	Тройник RAUTITAN PX с уменьшенными боковым и торцевым проходами	20
11600921001	Тройник RAUTITAN PX с уменьшенными боковым и торцевым проходами	20
11601011001	Тройник RAUTITAN PX с увеличенным боковым проходом	21

Артикул	Описание	Страница
11601021001	Тройник RAUTITAN PX с увеличенным боковым проходом	21
11601031001	Тройник RAUTITAN PX с увеличенным боковым проходом	21
11601041001	Тройник RAUTITAN PX с увеличенным боковым проходом	21
11601061001	Тройник RAUTITAN PX с увеличенным боковым проходом	21
11602501240	Труба RAUTHERM SPEED K	73
11602501600	Труба RAUTHERM SPEED K	73
11691751001	Переходник RAUTITAN на евроконус	30
11691761001	Переходник RAUTITAN на евроконус	30
11777011001	Одноплоскостная крестовина RAUTITAN	55
11777021001	Одноплоскостная крестовина RAUTITAN	55
11777031001	Одноплоскостная крестовина RAUTITAN	55
12002991001	Теплоизоляционный мат TS-14	87
12003031001	Теплопроводная пластина TS-14	87
12003041001	Поворотная пластина TS-14	87
12003831001	Крепление труб с помощью гарпун-скоб	80
12005261001	Муфта соединительная равнопроходная	75
12005331001	Муфта соединительная переходная	75
12005341001	Муфта соединительная переходная	75
12005361001	Надвижная гильза	74
12005431001	Тройник с уменьшенным боковым проходом	77
12005441001	Тройник с уменьшенным боковым проходом	77
12005461001	Резьбозажимное соединение	94
12005541001	Муфта соединительная переходная	75
12005631001	Тройник с уменьшенным боковым проходом	77
12005641001	Тройник с уменьшенным боковым проходом	77
12005661001	Переходник с наружной резьбой	76
12017981001	Запрессовочные тиски для M1	151
12018011001	Запрессовочные тиски для H2, A-light2, Kombi, A3	150
12018021001	Запрессовочные тиски G1 на диаметры 40-110 для G2, H/G1	154
12027701001	Потолочная панель	92
12027801001	Потолочная панель	92
12027901001	Потолочная панель	92
12028001001	Потолочная панель	92
12028501001	Настенная панель	91
12028601001	Настенная панель	91
12029231100	Терморегулятор ОПТИМА	190
12035971001	RAUTOOL A-light2, аккумуляторный гидравлический	141
12036091001	Зарядное устройство к инструменту A-light2 / A3 /E3 /G2 /Xpand / Kombi	144

Артикул	Описание	Страница
12036191001	Запасной электроаккумулятор 1,3 Ач для RAUTOOL A-light2 / A3 / E3 / G2 / Xpand / Kombi	141, 144
12036231001	Запасной электроаккумулятор 3,0 Ач для RAUTOOL A-light2 / A3 / E3 / G2 / Xpand / Kombi	144, 153
12051331001	Запрессовочные тиски для H2, A-light2, Kombi, A3 на 3 диаметра	150
12053131002	Крепление труб с помощью гарпун-скоб	80
12069271001	Тепло-шумоизоляционный кожух RAUTITAN для настенного угольника Rp 1/2	40
12069281001	Тепло-шумоизоляционный кожух RAUTITAN для проточного настенного угольника Rp 1/2	41
12080211002	Коллектор с расходомерами НКV-D	93
12080311002	Коллектор с расходомерами НКV-D	93
12080411002	Коллектор с расходомерами НКV-D	93
12080511002	Коллектор с расходомерами НКV-D	93
12080611002	Коллектор с расходомерами НКV-D	93
12080711002	Коллектор с расходомерами НКV-D	93
12080811002	Коллектор с расходомерами НКV-D	93
12080911002	Коллектор с расходомерами НКV-D	93
12081011002	Коллектор с расходомерами НКV-D	93
12081111002	Коллектор с расходомерами НКV-D	93
12081211002	Коллектор с расходомерами НКV-D	93
12081221001	Комплект прямых шаровых кранов	59, 94
12092241001	Быстросъемные расширительные насадки 16-32 системы QC	146
12092251001	Быстросъемные расширительные насадки 16-32 системы QC	146
12093361001	Дюбель	86
12093921001	Расширительные насадки 40 для Xpand	149
12093931001	Расширительные насадки 40 для Xpand	149
12093941001	Расширительные насадки 40 для Xpand	149
12096761001	Смесительный насосный узел PMG-25	99
12096771001	Смесительный насосный узел PMG-32	100
12125511001	Поворотная клипса quattro	85
12125521001	Штанга для крепления клипс quattro	85
12141691001	Быстросъемные расширительные насадки 16-32 системы QC	146
12141711001	Быстросъемные расширительные насадки 16-32 системы QC	146
12141721001	Быстросъемные расширительные насадки 16-32 системы QC	146
12141751001	Быстросъемные расширительные насадки 16-32 системы QC	146
12141761001	Механический экспандер 16-32 системы QC	143
12144511001	Выносной датчик Nea 24 B	102
12166941001	Расширительная насадка для развальцовки присоединительных трубок из меди и нержавеющей стали 15 x 1,0 мм	54, 146

Артикул	Описание	Страница
12168201001	RAUTOOL Xrand, аккумуляторный гидравлический экспандер 16-40 системы QC	143
12174691001	Расширительный наконечник 25/32 системы QC для гидравлического инструмента H2, A-light2, A3	150
12174781001	RAUTOOL A-light2 Kombi, комбинированный аккумуляторный	141
12179041001	Профилированная отстенная изоляция	88
12179051001	Выносной датчик Nea 230 B	102
12180211001	Распределительный коллектор HKV	92
12180311001	Распределительный коллектор HKV	92
12180411001	Распределительный коллектор HKV	92
12180511001	Распределительный коллектор HKV	92
12180611001	Распределительный коллектор HKV	92
12180711001	Распределительный коллектор HKV	92
12180811001	Распределительный коллектор HKV	92
12180911001	Распределительный коллектор HKV	92
12181011001	Распределительный коллектор HKV	92
12181111001	Распределительный коллектор HKV	92
12181211001	Распределительный коллектор HKV	92
12197571001	Комплект для установки теплосчетчика, вертикальный	59, 95
12197581001	Комплект для установки теплосчетчика, горизонтальный	59, 95
12274931100	Терморегулятор COMFORT	190
12278291001	Мат с фиксаторами Varionova 30-2	78
12278331001	Фиксатор поворота трубы 90°	88
12278351001	Крепежный пистолет multi	81
12278391001	Панель с фиксаторами Varionova	78
12278491001	Соединительная полоса	79
12278591001	Краевая полоса	79
12278691001	Клипса для фиксации матов	80
12283961001	RAUTOOL K10 x 1,1, механический	140
12288801001	Фиксирующая шина 10	83, 90
12288901001	Двойной держатель 10	83, 91
12289501002	Фиксатор поворота трубы 90° для труб RAUTHERM S с крепежной петлей	84, 91
12296961001	Защитная лента RAUTITAN	49
12316811001	Заглушка	117
12316911001	Заглушка	117
12350801001	Переходник с наружной резьбой	76
12350901001	Угольник 90°	76
12391931001	Фиксатор поворота трубы 90°	88, 120, 129
12392031001	Гарпун-скоба для фиксации труб	79

Артикул	Описание	Страница
12392431001	Профиль для деформационного шва	88
12393331001	Фиксатор поворота трубы 90°	88
12393431001	Фиксатор поворота трубы 90°	88, 120, 129
12402211002	Гарпун-скоба для крепления труб 14-17 мм	81
12402411001	Шина RAUFIX 14/16/17/20 без гарпун-дюбелей	82
12404571002	Фиксирующая скоба для присоединительных трубок	54
12404911002	Крепление труб с помощью гарпун-скоб	80
12406011003	Резьбозажимные соединения G 3/4"-15	55
12407111001	Комплект резьбозажимных ниппелей	54
12407271001	Блок шаровых кранов с соединительным ниппелем	55
12407371001	Блок шаровых кранов с соединительным ниппелем	55
12407771001	Декоративная накладка	62
12408511001	Трубка Т-образная RAUTITAN для подключения к отопительному прибору	53
12408611001	Трубка Т-образная RAUTITAN для подключения к отопительному прибору	53
12409211401	Монтажный узел RAUTITAN 16 x 2,2-Rp 1/2"	56
12409311001	Трубка Г-образная RAUTITAN для подключения к отопительному прибору	51
12409411001	Трубка Г-образная RAUTITAN для подключения к отопительному прибору	51
12439841001	Шина RAUFIX 14/16/17/20 с гарпун-дюбелями	82
12442101001	Проходной вентиль DV	112
12442201001	Проходной вентиль DV	112
12442301001	Проходной вентиль DV	112
12442401001	Трехходовой вентиль MV	112
12442481002	Шина RAUFIX 14/16/17/20 с гарпун-дюбелями	82, 121, 125, 129
12442501001	Трехходовой вентиль MV	112
12442601001	Трехходовой вентиль MV	112
12446111001	Расширительные насадки 40 для H2, A-light2, A3	148
12446211001	RAUTOOL K14 x 1,5, механический	140
12460141001	Шина RAUFIX 14/16/17/20 без гарпун-дюбелей	82
12460241001	Муфта соединительная равнопроходная	75
12460341001	Надвижная гильза	74
12460441001	Резьбозажимное соединение	94
12465991001	Опалубочный футляр	115
12466091001	Промышленный коллектор REHAU 1 1/4" с шаровыми кранами на подающей линии	132
12466191001	Промышленный коллектор REHAU 1 1/4" с шаровыми кранами на подающей линии	132
12466291001	Промышленный коллектор REHAU 1 1/4" с шаровыми кранами на подающей линии	132
12466391001	Промышленный коллектор REHAU 1 1/4" с шаровыми кранами на подающей линии	132
12466491001	Промышленный коллектор REHAU 1 1/4" с шаровыми кранами на подающей линии	132
12466591001	Промышленный коллектор REHAU 1 1/4" с шаровыми кранами на подающей линии	132

Артикул	Описание	Страница
12466691001	Промышленный коллектор REHAU 1 1/4" с шаровыми кранами на подающей линии	132
12466791001	Промышленный коллектор REHAU 1 1/4" с шаровыми кранами на подающей линии	132
12466891001	Промышленный коллектор REHAU 1 1/4" с шаровыми кранами на подающей линии	132
12466991001	Промышленный коллектор REHAU 1 1/4" с шаровыми кранами на подающей линии	132
12467091001	Промышленный коллектор REHAU 1 1/4" с шаровыми кранами на подающей линии	132
12468691001	Защитная лента	118
12468891001	Ниппельный разъем для сжатого воздуха	117
12468991001	Проволочная обвязка для ВКТ-модулей	116
12474641001	Запасной нож для труборезных ножниц 16/20 RAUTITAN	145
12474741001	Труборезные ножницы 16/20 RAUTITAN	145
12474841001	Пружинный вкладыш для выгиба труб RAUTITAN stabil	149
12474941001	Пружинный вкладыш для выгиба труб RAUTITAN stabil	149
12476441001	Расширительная насадка 40 x 6,0 stabil для H2, A-light, A-light2, A3	149
12478201001	Набор шаровых кранов для подключения к промышленному коллектору 1"	134
12478301001	Набор шаровых кранов для подключения к промышленному коллектору 1"	134
12484011001	Расширительные насадки 16-20 для H2, A-light2, A3	148
12484111001	Расширительные насадки 16-20 для H2, A-light2, A3	148
12487601001	Промышленный коллектор REHAU11/2", евроконус для подключения труб 17 x 2,0 и 20 x 2,0	132
12487701001	Промышленный коллектор REHAU11/2", евроконус для подключения труб 17 x 2,0 и 20 x 2,0	132
12487801001	Промышленный коллектор REHAU11/2", евроконус для подключения труб 17 x 2,0 и 20 x 2,0	132
12487901001	Промышленный коллектор REHAU11/2", евроконус для подключения труб 17 x 2,0 и 20 x 2,0	132
12488001001	Промышленный коллектор REHAU11/2", евроконус для подключения труб 17 x 2,0 и 20 x 2,0	132
12488101001	Промышленный коллектор REHAU11/2", евроконус для подключения труб 17 x 2,0 и 20 x 2,0	132
12488201001	Промышленный коллектор REHAU11/2", евроконус для подключения труб 17 x 2,0 и 20 x 2,0	132
12488301001	Промышленный коллектор REHAU11/2", евроконус для подключения труб 17 x 2,0 и 20 x 2,0	132
12488401001	Промышленный коллектор REHAU11/2", евроконус для подключения труб 17 x 2,0 и 20 x 2,0	132
12488501001	Промышленный коллектор REHAU11/2", евроконус для подключения труб 17 x 2,0 и 20 x 2,0	132
12488601001	Промышленный коллектор REHAU11/2", евроконус для подключения труб 17 x 2,0 и 20 x 2,0	132
12488701001	Промышленный коллектор REHAU, резьбозажимные соединения для труб 25 x 2,3	133
12488801001	Промышленный коллектор REHAU, резьбозажимные соединения для труб 25 x 2,3	133
12488901001	Промышленный коллектор REHAU, резьбозажимные соединения для труб 25 x 2,3	133

Артикул	Описание	Страница
12489001001	Промышленный коллектор REHAU, резьбозажимные соединения для труб 25 x 2,3	133
12489101001	Промышленный коллектор REHAU, резьбозажимные соединения для труб 25 x 2,3	133
12489201001	Промышленный коллектор REHAU, резьбозажимные соединения для труб 25 x 2,3	133
12489301001	Промышленный коллектор REHAU, резьбозажимные соединения для труб 25 x 2,3	133
12489401001	Промышленный коллектор REHAU, резьбозажимные соединения для труб 25 x 2,3	133
12489501001	Промышленный коллектор REHAU, резьбозажимные соединения для труб 25 x 2,3	133
12489601001	Промышленный коллектор REHAU, резьбозажимные соединения для труб 25 x 2,3	133
12489701001	Промышленный коллектор REHAU, резьбозажимные соединения для труб 25 x 2,3	133
12490971001	Муфта соединительная переходная	75
12491071001	Тройник с уменьшенным боковым проходом	77
12496471001	Быстрый разъем с запорным устройством для сжатого воздуха	117
12496571001	Быстрый разъем с запорным устройством для сжатого воздуха	117
12502771002	Муфта соединительная равнопроходная	75, 118
12502871002	Тройник равнопроходный	77
12502971002	Надвижная гильза	74, 118
12503071002	Надвижная гильза	74, 118, 122, 126, 130
12503171002	Муфта соединительная равнопроходная	75, 118, 122, 125, 130
12506071002	Резьбозажимное соединение	94, 134
12506171002	Резьбозажимное соединение	94, 134
12534391002	Переходник с наружной резьбой	76
12535291002	Тройник равнопроходный	77, 131
12535391002	Тройник с уменьшенным боковым проходом	77, 131
12535591002	Тройник с уменьшенными боковым и торцевым проходами	77, 131
12535691002	Тройник с уменьшенным боковым проходом	77
12560541003	Защитная пленка	83, 86
12563241010	Проволочная обвязка с пластмассовым покрытием для соединения трубы к арматурной сетке RM 100	84
12563441007	Проволочная обвязка	85
12563741003	Присадка для добавления в стяжку «Р»	89
12572491002	Фиксатор поворота 90°	63
12572591002	Запрессовочные тиски для H2, A-light, A-light2, A2, A3, Kombi	151
12573041003	Приспособление для закручивания проволочной обвязки	85, 116
12573781002	Крюки с дюбелем	62
12573881002	Крюки с дюбелем	62
12584081002	Фиксатор поворота 90°	63
12587981002	Фиксатор поворота 90°	63
12588171002	Переходник с наружной резьбой	76

Артикул	Описание	Страница
12588271002	Переходник с наружной резьбой	76
12588571002	Тройник с уменьшенными боковым и торцевым проходами	77
12588671002	Тройник с уменьшенным боковым проходом	77
12588771002	Тройник равнопроходный	77
12588971002	Угольник 90°	76
12589071002	Угольник 90°	76
12590491002	Запрессовочные тиски для H2, A-light, A-light2, A2, A3, Kombi	151
12591871002	Муфта соединительная равнопроходная	75, 122, 125, 130
12591971002	Надвижная гильза	74, 122, 126, 130
12592681001	Гарпун-скоба	82, 126
12594491002	Угольник 90°	76, 131
12594591002	Муфта соединительная переходная	75
12594691002	Муфта соединительная переходная	75
12601081001	Барaban для теплой укладки труб на строительной площадке	113
12610531001	Тройник равнопроходный	77
12611031001	Угольник 90°	76
12611131001	Муфта соединительная переходная	75
12611231001	Муфта соединительная равнопроходная	75
12611431001	Переходник с наружной резьбой	76
12611531001	Фиксатор поворота 90°	63
12611631001	Тройник с уменьшенным боковым проходом	77
12613131001	Присоединительная трубка для подключения отопительного прибора с наружной резьбой	56
12616651001	Присадка для добавления в стяжку «MINI»	89
12619491001	Клейкая лента	90
12619591001	Машинка для нанесения клейкой ленты	90
12620931001	Крепление труб с помощью гарпун-скоб	80
12623731002	Гарпун-скобы для крепления труб 20 мм	82
12623931001	Крепление труб с помощью гарпун-скоб	80
12640111001	Теплоизоляционная плита с вырезами	126
12641211001	Набор кронштейнов для распределительных гребенок	48
12654711001	Полимерные волокна	89
12657091001	Крюки с дюбелем	62
12657291001	Фиксатор поворота 45°	63
12658791001	Комплект для подключения отопительного прибора	62
12662101001	Шина RAILFIX 25	121, 125, 130
12662421001	Трубка Г-образная RAUTITAN для подключения к отопительному прибору	51

Артикул	Описание	Страница
12662521001	Трубка Г-образная RAUTITAN для подключения к отопительному прибору	51
12662621001	Трубка Г-образная RAUTITAN для подключения к отопительному прибору	51
12662721001	Трубка Г-образная RAUTITAN для подключения к отопительному прибору	51
12662821001	Трубка Т-образная RAUTITAN для подключения к отопительному прибору	53
12662921001	Трубка Т-образная RAUTITAN для подключения к отопительному прибору	53
12663021001	Трубка Т-образная RAUTITAN для подключения к отопительному прибору	53
12663121001	Трубка Т-образная RAUTITAN для подключения к отопительному прибору	53
12663521003	Резьбозажимные соединения RAUTITAN flex/pink+	58
12663621003	Резьбозажимные соединения RAUTITAN flex/pink+	58
12663721001	Комплект Г-образных трубок RAUTITAN для подключения к отопительному прибору с фиксирующим уголком	52
12663921001	Комплект Г-образных трубок RAUTITAN для подключения к отопительному прибору с фиксирующим уголком	52
12664121001	Комплект Г-образных трубок RAUTITAN CuMs для подключения к отопительному прибору с фиксирующим уголком	52
12664521003	Резьбозажимные соединения RAUTITAN stabil	58
12664621003	Резьбозажимные соединения RAUTITAN stabil	58
12685201001	Тройник с увеличенным боковым проходом	77, 131
12685501001	Тройник с уменьшенным торцевым проходом	77, 131
12685601001	Переходник с наружной резьбой	76
12685701001	Переходник с наружной резьбой	76
12685801001	Переходник с наружной резьбой	76, 131
12686241001	Фиксатор поворота 45°	63
12686341001	Фиксатор поворота 45°	63
12686441001	Фиксатор поворота 45°	63
12686741001	Декоративная накладка	62
12861511002	Барaban для холодной укладки труб на строительной площадке	113
12871931001	Переходник RAUTITAN RX на пайку и запрессовку (медный сплав)	26
12871961001	Переходник RAUTITAN RX на пайку и запрессовку (медный сплав)	26
12888011001	Отстенная изоляция 80 мм	84
13149851001	RAUTOOL G2, электрогидравлический на диаметры 50-63 и 40-110	153
13150931001	Сервопривод GLT	104
13152241001	Комплект угловых шаровых кранов	58, 94
13152391001	Труборез 50-125	155
13152421001	Труборезные ножницы 40 stabil	145
13152431001	Запасной нож для труборезных ножниц 40 stabil	145
13152981001	Клеммная колодка Nea H	103
13161101002	Крепление труб на матах с липучкой RAUTHERM SPEED plus	80
13168111555	Электрический греющий мат SOLELEC ²	189

Артикул	Описание	Страница
13168121555	Электрический греющий мат SOLELEC ²	189
13168131555	Электрический греющий мат SOLELEC ²	189
13168141555	Электрический греющий мат SOLELEC ²	189
13168151555	Электрический греющий мат SOLELEC ²	189
13168161555	Электрический греющий мат SOLELEC ²	189
13168171555	Электрический греющий мат SOLELEC ²	189
13168191555	Электрический греющий мат SOLELEC ²	189
13168211555	Электрический греющий кабель SOLELEC ²	188
13168221555	Электрический греющий кабель SOLELEC ²	188
13168231555	Электрический греющий кабель SOLELEC ²	188
13168241555	Электрический греющий кабель SOLELEC ²	188
13168251555	Электрический греющий кабель SOLELEC ²	188
13168261555	Электрический греющий кабель SOLELEC ²	188
13168271555	Электрический греющий кабель SOLELEC ²	188
13168281555	Электрический греющий кабель SOLELEC ²	188
13168291555	Электрический греющий кабель SOLELEC ²	188
13168311100	Установочный комплект для терморегулятора	102, 191
13170451001	RAUTOOL A5, аккумуляторно-гидравлический инструмент на диаметры 40-75	153
13185101001	Смесительный узел flex с сервоприводом	98
13185201001	Смесительный узел flex с сервоприводом	99
13202751001	Сервопривод UNI	103
13202761001	Сервопривод UNI	103, 112
13207361008	Изолирующая шайба для кронштейна	45
13218991555	Электрический греющий мат SOLELEC ²	189
13219001555	Электрический греющий мат SOLELEC ²	189
13219011555	Электрический греющий мат SOLELEC ²	189
13219021555	Электрический греющий мат SOLELEC ²	189
13280001001	NEA SMART 2.0 комнатный терморегулятор с датчиком температуры	104
13280041001	NEA SMART 2.0 комнатный терморегулятор с датчиком температуры и влажности	105
13280051001	NEA SMART 2.0 комнатный терморегулятор с датчиком температуры и влажности	105
13280061001	NEA SMART 2.0 проводной датчик температуры помещения	105
13280081001	NEA SMART 2.0 проводной датчик температуры и влажности помещения	106
13280101001	NEA SMART 2.0 комнатный терморегулятор с датчиком температуры	106
13280121001	NEA SMART 2.0 комнатный терморегулятор с датчиком температуры и влажности	107
13280131001	NEA SMART 2.0 комнатный терморегулятор с датчиком температуры и влажности	107
13280141001	NEA SMART 2.0 беспроводной датчик температуры помещения	107
13280191001	NEA SMART 2.0 трансформатор	109
13280201001	NEA SMART 2.0 R-модуль	109

Артикул	Описание	Страница
13280221001	NEA SMART 2.0 U-модуль	110
13280241001	NEA SMART 2.0 базовая станция	108
13280331001	NEA SMART 2.0 выносной датчик терморегулятора	110
13280341001	NEA SMART 2.0 уличный беспроводной датчик	111
13280351001	NEA SMART 2.0 антенна	111
13280391001	NEA SMART 2.0 датчик температуры VL/RL	111
13360241001	Терморегулятор Nea H	100
13360421006	Универсальная труба RAUTITAN pink+	12
13360421120	Универсальная труба RAUTITAN pink+	12
13360521006	Универсальная труба RAUTITAN pink+	12
13360521120	Универсальная труба RAUTITAN pink+	12
13360621006	Универсальная труба RAUTITAN pink+	12
13360621050	Универсальная труба RAUTITAN pink+	12
13360721006	Универсальная труба RAUTITAN pink+	12
13360721050	Универсальная труба RAUTITAN pink+	12
13360821006	Универсальная труба RAUTITAN pink+	12
13360921006	Универсальная труба RAUTITAN pink+	12
13361021006	Универсальная труба RAUTITAN pink+	12
13362301001	Терморегулятор Nea H	100
13370241001	Терморегулятор Nea HT	101
13372301001	Терморегулятор Nea HT	101
13380241001	Терморегулятор Nea HCT	101
13382301001	Терморегулятор Nea HCT	101
13420241001	Клеммная колодка Nea H	103
13422301001	Клеммная колодка Nea H	103
13454101001	Встроенный распределительный шкаф	61, 96
13454201001	Встроенный распределительный шкаф	61, 96
13454301001	Встроенный распределительный шкаф	61, 96
13454401001	Встроенный распределительный шкаф	61, 96
13454501001	Встроенный распределительный шкаф	61, 96
13464101001	Встроенный распределительный шкаф	61, 97
13464201001	Встроенный распределительный шкаф	61, 97
13464301001	Встроенный распределительный шкаф	61, 97
13464401001	Встроенный распределительный шкаф	61, 97
13474101001	Приставной распределительный шкаф	60, 96
13474201001	Приставной распределительный шкаф	60, 96
13474301001	Приставной распределительный шкаф	60, 96
13474401001	Приставной распределительный шкаф	60, 96

Артикул	Описание	Страница
13474501001	Приставной распределительный шкаф	60, 96
13490241001	Клеммная колодка Nea H	103
13492301001	Клеммная колодка Nea H	103
13660011001	Тройник RAUTITAN RX равнопроходный	17
13660021001	Тройник RAUTITAN RX равнопроходный	17
13660031001	Тройник RAUTITAN RX с уменьшенным боковым проходом	18
13660041001	Тройник RAUTITAN RX с уменьшенным боковым проходом	18
13660051001	Тройник RAUTITAN RX с уменьшенным боковым проходом	18
13660061001	Тройник RAUTITAN RX с уменьшенным боковым проходом	18
13660081001	Тройник RAUTITAN RX с уменьшенным боковым проходом	18
13660091001	Тройник RAUTITAN RX с уменьшенным боковым проходом	18
13660101001	Тройник RAUTITAN RX с уменьшенным боковым проходом	18
13660111001	Тройник RAUTITAN RX с уменьшенным боковым проходом	18
13660121001	Тройник RAUTITAN RX с уменьшенными боковым и торцевым проходами	21
13660161001	Тройник RAUTITAN RX с внутренней резьбой	23
13660171001	Тройник RAUTITAN RX с внутренней резьбой	23
13660181001	Тройник RAUTITAN RX с внутренней резьбой	23
13660201001	Тройник RAUTITAN RX с внутренней резьбой на боковом проходе	23
13660211001	Тройник RAUTITAN RX с внутренней резьбой на боковом проходе	23
13660241001	Тройник RAUTITAN RX с внутренней резьбой на боковом проходе	23
13660261001	Тройник RAUTITAN RX с внутренней резьбой на боковом проходе	23
13660281001	Тройник RAUTITAN RX с внутренней резьбой на боковом проходе	23
13660311001	Тройник RAUTITAN RX с внутренней резьбой на боковом проходе	23
13660341001	Муфта соединительная RAUTITAN RX равнопроходная	25
13660361001	Муфта соединительная RAUTITAN RX равнопроходная	25
13660391001	Муфта соединительная RAUTITAN RX переходная	26
13660411001	Муфта соединительная RAUTITAN RX переходная	26
13660431001	Муфта соединительная RAUTITAN RX переходная	26
13660441001	Угольник RAUTITAN RX 90°	32
13660461001	Угольник RAUTITAN RX 90°	32
13660471001	Угольник RAUTITAN RX 45°	32
13660481001	Угольник RAUTITAN RX 45°	32
13660491001	Переходник RAUTITAN RX с наружной резьбой	27
13660501001	Переходник RAUTITAN RX с наружной резьбой	27
13660511001	Переходник RAUTITAN RX с наружной резьбой	27
13660521001	Переходник RAUTITAN RX с наружной резьбой	27
13660531001	Переходник RAUTITAN RX с наружной резьбой	27
13660551001	Переходник RAUTITAN RX с наружной резьбой	27

Артикул	Описание	Страница
13660561001	Переходник RAUTITAN RX с наружной резьбой	27
13660571001	Переходник RAUTITAN RX с наружной резьбой	27
13660581001	Переходник RAUTITAN RX с наружной резьбой	27
13660591001	Переходник RAUTITAN RX с наружной резьбой	27
13660601001	Переходник RAUTITAN RX с наружной резьбой	27
13660611001	Переходник RAUTITAN RX с наружной резьбой	27
13660621001	Переходник RAUTITAN RX с наружной резьбой	27
13660631001	Переходник RAUTITAN RX с наружной резьбой	27
13660651001	Переходник RAUTITAN RX с наружной резьбой	27
13660661001	Переходник RAUTITAN RX с наружной резьбой	27
13660671001	Переходник RAUTITAN RX с внутренней резьбой	29
13660681001	Переходник RAUTITAN RX с внутренней резьбой	29
13660691001	Переходник RAUTITAN RX с внутренней резьбой	29
13660701001	Переходник RAUTITAN RX с внутренней резьбой	29
13660711001	Переходник RAUTITAN RX с внутренней резьбой	29
13660721001	Переходник RAUTITAN RX с внутренней резьбой	29
13660731001	Переходник RAUTITAN RX с внутренней резьбой	29
13660741001	Переходник RAUTITAN RX с внутренней резьбой	29
13660751001	Переходник RAUTITAN RX с накидной гайкой	29
13660761001	Переходник RAUTITAN RX с накидной гайкой	29
13660771001	Переходник RAUTITAN RX с накидной гайкой	29
13660781001	Переходник RAUTITAN RX с накидной гайкой	29
13660791001	Переходник RAUTITAN RX с накидной гайкой	29
13660801001	Переходник RAUTITAN RX с накидной гайкой	29
13660811001	Переходник RAUTITAN RX с накидной гайкой	29
13660821001	Переходник RAUTITAN RX с накидной гайкой	29
13660831001	Переходник RAUTITAN RX с накидной гайкой	29
13660841001	Переходник RAUTITAN RX с накидной гайкой	29
13660861001	Переходник RAUTITAN RX с накидной гайкой	29
13660871001	Переходник RAUTITAN RX с накидной гайкой	29
13660881001	Угольник-переходник RAUTITAN RX с наружной резьбой	34
13660891001	Угольник-переходник RAUTITAN RX с наружной резьбой	34
13660901001	Угольник-переходник RAUTITAN RX с наружной резьбой	34
13660911001	Угольник-переходник RAUTITAN RX с наружной резьбой	34
13660921001	Угольник-переходник RAUTITAN RX с наружной резьбой	34
13660931001	Угольник-переходник RAUTITAN RX с наружной резьбой	34
13660941001	Угольник-переходник RAUTITAN RX с внутренней резьбой	34
13660951001	Угольник-переходник RAUTITAN RX с внутренней резьбой	34

Артикул	Описание	Страница
13660961001	Угольник-переходник RAUTITAN RX с внутренней резьбой	34
13660971001	Угольник-переходник RAUTITAN RX с внутренней резьбой	34
13660981001	Угольник-переходник RAUTITAN RX с внутренней резьбой	34
13660991008	Угольник настенный RAUTITAN RX короткий	36
13661001008	Угольник настенный RAUTITAN RX короткий	36
13661011008	Угольник настенный RAUTITAN RX короткий	36
13661021008	Угольник настенный RAUTITAN RX короткий	36
13661051008	Угольник настенный RAUTITAN RX длинный	36
13661061008	Угольник настенный RAUTITAN RX длинный	36
13661071008	Угольник настенный RAUTITAN RX с наружной резьбой	37
13661081008	Угольник настенный RAUTITAN RX с наружной резьбой	37
13661091008	Угольник настенный RAUTITAN RX с наружной резьбой	37
13661101001	Угольник настенный RAUTITAN RX с квадратной крепежной пластиной	38
13661111001	Угольник настенный RAUTITAN RX с квадратной крепежной пластиной	38
13661121001	Угольник настенный RAUTITAN RX для монтажа на фальшштене	37
13661131001	Угольник настенный RAUTITAN RX для монтажа на фальшштене	37
13661141001	Угольник настенный RAUTITAN RX с наружной резьбой	38
13661151001	Угольник настенный RAUTITAN RX для гипсокартонных плит	38
13661161001	Угольник настенный RAUTITAN RX для гипсокартонных плит	38
13661171001	Угольник настенный RAUTITAN RX для монтажа на ДСП, короткий	39
13661181001	Угольник настенный RAUTITAN RX для монтажа на ДСП, короткий	39
13661201001	Угольник настенный RAUTITAN RX для монтажа на ДСП, длинный	39
13661211001	Угольник настенный RAUTITAN RX для присоединения к монтажным узлам	39
13661231001	Штуцер настенный RAUTITAN RX короткий	40
13661261001	Угольник настенный фланцевый RAUTITAN RX	46
13661271001	Угольник настенный фланцевый RAUTITAN RX	46
13661281001	Распределительная гребенка RAUTITAN RX R/Rp 3/4-16/20 с присоединением труб на подвижных гильзах	47
13661301001	Распределительная гребенка RAUTITAN RX R/Rp 3/4-16/20 с присоединением труб на подвижных гильзах	47
13661311001	Распределительная гребенка RAUTITAN RX R/Rp 3/4-16/20 с присоединением труб на подвижных гильзах	47
13661321001	Распределительная гребенка RAUTITAN RX R/Rp 3/4-16/20 с присоединением труб на подвижных гильзах	47
13661391001	Заглушка RAUTITAN RX для полимерных труб	48
13661401001	Заглушка RAUTITAN RX для полимерных труб	48
13661411008	Монтажный блок RX для скрытого монтажа под штукатуркой	45
13661421008	Монтажный блок RX для скрытого монтажа на фальшштене	46
13661431001	Заглушка RAUTITAN RX резьбовая для гребенок	49

Артикул	Описание	Страница
13661441001	Заглушка RAUTITAN RX резьбовая для гребенок	49
13662601001	Муфта соединительная RAUTITAN RX переходная	26
13662681001	Угловой переходник RAUTITAN RX с накидной гайкой	30
13662751001	Тройник RAUTITAN RX с повышенным сопротивлением на проходе	22
13662761001	Тройник RAUTITAN RX с повышенным сопротивлением на проходе	22
13662771001	Тройник RAUTITAN RX с повышенным сопротивлением на проходе	22
13662791001	Тройник RAUTITAN RX с наружной резьбой	22
13662801001	Тройник RAUTITAN RX с наружной резьбой	22
13662811001	Тройник RAUTITAN RX с наружной резьбой	22
13662841001	Угольник настенный RAUTITAN RX проходной с внутренней резьбой	40
13662851001	Угольник настенный RAUTITAN RX проходной с внутренней резьбой	40
13662861001	Переходник RAUTITAN RX с MeplaFix-адаптером	35
13662871001	Угольник-переходник RAUTITAN RX с MeplaFix-адаптером	35
13662881001	Тройник RAUTITAN RX с MeplaFix-адаптером	35
13662891001	Переходник RAUTITAN RX с внутренней резьбой	29
13662911001	Переходник RAUTITAN RX с MeplaFix-адаптером	35
13662921001	Угольник-переходник RAUTITAN RX с MeplaFix-адаптером	35
13662941001	Тройник RAUTITAN RX с MeplaFix-адаптером	35
13662951001	Угловой переходник RAUTITAN RX с накидной гайкой	30
13662971001	Тройник RAUTITAN RX с внутренней резьбой на боковом проходе	23
13663001001	Угольник настенный RAUTITAN RX проходной с внутренней резьбой	40
13663031001	Угольник настенный RAUTITAN RX проходной с внутренней резьбой	40
13663141001	Угольник настенный RAUTITAN RX для монтажа на фальшштене	37
13663351001	Угольник настенный RAUTITAN RX для монтажа на ДСП, длинный	39
13663501001	Угольник настенный RAUTITAN RX проходной с внутренней резьбой	40
13663511001	Угольник настенный RAUTITAN RX проходной с внутренней резьбой	40
13777011001	Угольник RAUTITAN PLATINUM RX 90°	31
13777021001	Угольник RAUTITAN PLATINUM RX 90°	31
13777031001	Угольник RAUTITAN PLATINUM RX 90°	31
13777041001	Угольник RAUTITAN PLATINUM RX 90°	31
13777121001	Муфта соединительная RAUTITAN PLATINUM RX равнопроходная	24
13777131001	Муфта соединительная RAUTITAN PLATINUM RX равнопроходная	24
13777141001	Муфта соединительная RAUTITAN PLATINUM RX равнопроходная	24
13777161001	Муфта соединительная RAUTITAN PLATINUM RX равнопроходная	24
13777181001	Муфта соединительная RAUTITAN PLATINUM RX переходная	26
13777191001	Муфта соединительная RAUTITAN PLATINUM RX переходная	26
13777201001	Муфта соединительная RAUTITAN PLATINUM RX переходная	26
13777221001	Муфта соединительная RAUTITAN PLATINUM RX переходная	26

Артикул	Описание	Страница
13777241001	Тройник RAUTITAN PLATINUM RX равнопроходный	16
13777261001	Тройник RAUTITAN PLATINUM RX равнопроходный	16
13777271001	Тройник RAUTITAN PLATINUM RX равнопроходный	16
13777281001	Тройник RAUTITAN PLATINUM RX равнопроходный	16
13777301001	Тройник RAUTITAN PLATINUM RX с уменьшенным боковым проходом	18
13777311001	Тройник RAUTITAN PLATINUM RX с уменьшенным боковым проходом	18
13777321001	Тройник RAUTITAN PLATINUM RX с уменьшенным боковым проходом	18
13777331001	Тройник RAUTITAN PLATINUM RX с уменьшенным боковым проходом	18
13777381001	Тройник RAUTITAN PLATINUM RX с уменьшенным боковым проходом	18
13777391001	Тройник RAUTITAN PLATINUM RX с уменьшенным торцевым проходом	19
13777401001	Тройник RAUTITAN PLATINUM RX с уменьшенным торцевым проходом	19
13777411001	Тройник RAUTITAN PLATINUM RX с уменьшенными боковым и торцевым проходами	20
13777421001	Тройник RAUTITAN PLATINUM RX с уменьшенными боковым и торцевым проходами	20
13777431001	Тройник RAUTITAN PLATINUM RX с уменьшенными боковым и торцевым проходами	20
13777441001	Тройник RAUTITAN PLATINUM RX с уменьшенными боковым и торцевым проходами	20
13777461001	Тройник RAUTITAN PLATINUM RX с уменьшенными боковым и торцевым проходами	20
13777471001	Тройник RAUTITAN PLATINUM RX с увеличенным боковым проходом	21
14562701001	Угольник настенный RAUTITAN RX+ проходной с внутренней резьбой	40
14562711001	Угольник настенный RAUTITAN RX+ проходной с внутренней резьбой	40
14562731001	Переходник RAUTITAN RX+ на пайку и запрессовку (медный сплав)	26
14562741001	Переходник RAUTITAN RX+ на пайку и запрессовку (медный сплав)	26
14562751001	Переходник RAUTITAN RX+ на пайку и запрессовку (медный сплав)	26
14562761001	Переходник RAUTITAN RX+ на пайку и запрессовку (медный сплав)	26
14562771001	Переходник RAUTITAN RX+ на пайку и запрессовку (медный сплав)	26
14562781001	Переходник RAUTITAN RX+ на пайку и запрессовку (медный сплав)	26
14562791001	Переходник RAUTITAN RX+ на пайку и запрессовку (медный сплав)	26
14562801001	Тройник RAUTITAN RX+ равнопроходный	17
14562811001	Тройник RAUTITAN RX+ равнопроходный	17
14562821001	Тройник RAUTITAN RX+ с уменьшенным боковым проходом	18
14562831001	Тройник RAUTITAN RX+ с уменьшенным боковым проходом	18
14562841001	Тройник RAUTITAN RX+ с уменьшенным боковым проходом	18
14562851001	Тройник RAUTITAN RX+ с уменьшенным боковым проходом	18
14562861001	Тройник RAUTITAN RX+ с уменьшенным боковым проходом	18
14562871001	Тройник RAUTITAN RX+ с уменьшенным боковым проходом	18
14562881001	Тройник RAUTITAN RX+ с уменьшенным боковым проходом	18
14562891001	Тройник RAUTITAN RX+ с уменьшенным боковым проходом	18
14562901001	Тройник RAUTITAN RX+ с уменьшенными боковым и торцевым проходами	21
14562911001	Тройник RAUTITAN RX+ с внутренней резьбой	23

Артикул	Описание	Страница
14562931001	Тройник RAUTITAN RX+ с внутренней резьбой	23
14562941001	Тройник RAUTITAN RX+ с внутренней резьбой	23
14562961001	Тройник RAUTITAN RX+ с внутренней резьбой на боковом проходе	23
14562971001	Тройник RAUTITAN RX+ с внутренней резьбой на боковом проходе	23
14562981001	Тройник RAUTITAN RX+ с внутренней резьбой на боковом проходе	23
14562991001	Тройник RAUTITAN RX+ с внутренней резьбой на боковом проходе	23
14563001001	Тройник RAUTITAN RX+ с внутренней резьбой на боковом проходе	23
14563011001	Тройник RAUTITAN RX+ с внутренней резьбой на боковом проходе	23
14563021001	Муфта соединительная RAUTITAN RX+ равнопроходная	25
14563031001	Муфта соединительная RAUTITAN RX+ равнопроходная	25
14563041001	Муфта соединительная RAUTITAN RX+ переходная	26
14563051001	Муфта соединительная RAUTITAN RX+ переходная	26
14563061001	Муфта соединительная RAUTITAN RX+ переходная	26
14563071001	Угольник RAUTITAN RX+ 90°	32
14563081001	Угольник RAUTITAN RX+ 90°	32
14563091001	Угольник RAUTITAN RX+ 45°	32
14563101001	Угольник RAUTITAN RX+ 45°	32
14563111001	Переходник RAUTITAN RX+ с наружной резьбой	27
14563121001	Переходник RAUTITAN RX+ с наружной резьбой	27
14563131001	Переходник RAUTITAN RX+ с наружной резьбой	27
14563141001	Переходник RAUTITAN RX+ с наружной резьбой	27
14563151001	Переходник RAUTITAN RX+ с наружной резьбой	27
14563161001	Переходник RAUTITAN RX+ с наружной резьбой	27
14563171001	Переходник RAUTITAN RX+ с наружной резьбой	27
14563181001	Переходник RAUTITAN RX+ с наружной резьбой	27
14563191001	Переходник RAUTITAN RX+ с наружной резьбой	27
14563201001	Переходник RAUTITAN RX+ с наружной резьбой	27
14563211001	Переходник RAUTITAN RX+ с наружной резьбой	27
14563221001	Переходник RAUTITAN RX+ с наружной резьбой	27
14563231001	Переходник RAUTITAN RX+ с наружной резьбой	27
14563241001	Переходник RAUTITAN RX+ с наружной резьбой	27
14563251001	Переходник RAUTITAN RX+ с наружной резьбой	27
14563261001	Переходник RAUTITAN RX+ с наружной резьбой	27
14563271001	Переходник RAUTITAN RX+ с внутренней резьбой	29
14563281001	Переходник RAUTITAN RX+ с внутренней резьбой	29
14563291001	Переходник RAUTITAN RX+ с внутренней резьбой	29
14563301001	Переходник RAUTITAN RX+ с внутренней резьбой	29
14563311001	Переходник RAUTITAN RX+ с внутренней резьбой	29

Артикул	Описание	Страница
14563321001	Переходник RAUTITAN RX+ с внутренней резьбой	29
14563331001	Переходник RAUTITAN RX+ с внутренней резьбой	29
14563341001	Переходник RAUTITAN RX+ с внутренней резьбой	29
14563351001	Переходник RAUTITAN RX+ с накидной гайкой	29
14563361001	Переходник RAUTITAN RX+ с накидной гайкой	29
14563371001	Переходник RAUTITAN RX+ с накидной гайкой	29
14563381001	Переходник RAUTITAN RX+ с накидной гайкой	29
14563391001	Переходник RAUTITAN RX+ с накидной гайкой	29
14563401001	Переходник RAUTITAN RX+ с накидной гайкой	29
14563411001	Переходник RAUTITAN RX+ с накидной гайкой	29
14563421001	Переходник RAUTITAN RX+ с накидной гайкой	29
14563431001	Переходник RAUTITAN RX+ с накидной гайкой	29
14563441001	Переходник RAUTITAN RX+ с накидной гайкой	29
14563451001	Переходник RAUTITAN RX+ с накидной гайкой	29
14563461001	Переходник RAUTITAN RX+ с накидной гайкой	29
14563471001	Угольник-переходник RAUTITAN RX+ с наружной резьбой	34
14563481001	Угольник-переходник RAUTITAN RX+ с наружной резьбой	34
14563491001	Угольник-переходник RAUTITAN RX+ с наружной резьбой	34
14563501001	Угольник-переходник RAUTITAN RX+ с наружной резьбой	34
14563511001	Угольник-переходник RAUTITAN RX+ с наружной резьбой	34
14563521001	Угольник-переходник RAUTITAN RX+ с наружной резьбой	34
14563531001	Угольник-переходник RAUTITAN RX+ с внутренней резьбой	34
14563541001	Угольник-переходник RAUTITAN RX+ с внутренней резьбой	34
14563551001	Угольник-переходник RAUTITAN RX+ с внутренней резьбой	34
14563561001	Угольник-переходник RAUTITAN RX+ с внутренней резьбой	34
14563571001	Угольник-переходник RAUTITAN RX+ с внутренней резьбой	34
14563581001	Угольник настенный RAUTITAN RX+ короткий	36
14563591001	Угольник настенный RAUTITAN RX+ короткий	36
14563601001	Угольник настенный RAUTITAN RX+ короткий	36
14563611001	Угольник настенный RAUTITAN RX+ короткий	36
14563621001	Угольник настенный RAUTITAN RX+ длинный	36
14563631001	Угольник настенный RAUTITAN RX+ длинный	36
14563641001	Угольник настенный RAUTITAN RX+ с наружной резьбой	37
14563651001	Угольник настенный RAUTITAN RX+ с наружной резьбой	37
14563661001	Угольник настенный RAUTITAN RX+ с наружной резьбой	37
14563671001	Угольник настенный RAUTITAN RX+ с квадратной крепежной пластиной	38
14563691001	Угольник настенный RAUTITAN RX+ с квадратной крепежной пластиной	38
14563711001	Угольник настенный RAUTITAN RX+ для монтажа на фальшштене	37

Артикул	Описание	Страница
14563721001	Угольник настенный RAUTITAN RX+ для монтажа на фальшштене	37
14563731001	Угольник настенный RAUTITAN RX+ с наружной резьбой	38
14563741001	Угольник настенный RAUTITAN RX+ для гипсокартонных плит	38
14563751001	Угольник настенный RAUTITAN RX+ для гипсокартонных плит	38
14563761001	Угольник настенный RAUTITAN RX+ для монтажа на ДСП, короткий	39
14563771001	Угольник настенный RAUTITAN RX+ для монтажа на ДСП, короткий	39
14563781001	Угольник настенный RAUTITAN RX+ для монтажа на ДСП, длинный	39
14563791001	Угольник настенный RAUTITAN RX+ для присоединения к монтажным узлам	39
14563801001	Штуцер настенный RAUTITAN RX+ короткий	40
14563811001	Угольник настенный фланцевый RAUTITAN RX+	46
14563821001	Угольник настенный фланцевый RAUTITAN RX+	46
14563831001	Распределительная гребенка RAUTITAN RX+ R/Rp 3/4-16/20 с присоединением труб на подвижных гильзах	47
14563841001	Распределительная гребенка RAUTITAN RX+ R/Rp 3/4-16/20 с присоединением труб на подвижных гильзах	47
14563851001	Распределительная гребенка RAUTITAN RX+ R/Rp 3/4-16/20 с присоединением труб на подвижных гильзах	47
14563861001	Распределительная гребенка RAUTITAN RX+ R/Rp 3/4-16/20 с присоединением труб на подвижных гильзах	47
14563871001	Заглушка RAUTITAN RX+ для полимерных труб	48
14563881001	Заглушка RAUTITAN RX+ для полимерных труб	48
14563891001	Монтажный блок RX+ для скрытого монтажа под штукатуркой	45
14563901001	Монтажный блок RX+ для скрытого монтажа на фальшштене	46
14563911001	Заглушка RAUTITAN RX+ резьбовая для гребенок	49
14563921001	Заглушка RAUTITAN RX+ резьбовая для гребенок	49
14563951001	Муфта соединительная RAUTITAN RX+ переходная	26
14563961001	Угловой переходник RAUTITAN RX+ с накидной гайкой	30
14563971001	Тройник RAUTITAN RX+ с повышенным сопротивлением на проходе	22
14563981001	Тройник RAUTITAN RX+ с повышенным сопротивлением на проходе	22
14563991001	Тройник RAUTITAN RX+ с повышенным сопротивлением на проходе	22
14564001001	Тройник RAUTITAN RX+ с наружной резьбой	22
14564011001	Тройник RAUTITAN RX+ с наружной резьбой	22
14564021001	Тройник RAUTITAN RX+ с наружной резьбой	22
14564031001	Угольник настенный RAUTITAN RX+ проходной с внутренней резьбой	40
14564041001	Угольник настенный RAUTITAN RX+ проходной с внутренней резьбой	40
14564051001	Переходник RAUTITAN RX+ с MerplaFix-адаптером	35
14564061001	Угольник-переходник RAUTITAN RX+ с MerplaFix-адаптером	35
14564071001	Тройник RAUTITAN RX+ с MerplaFix-адаптером	35
14564081001	Переходник RAUTITAN RX+ с внутренней резьбой	29

Артикул	Описание	Страница
14564101001	Переходник RAUTITAN RX+ с MerlaFix-адаптером	35
14564111001	Угольник-переходник RAUTITAN RX+ с MerlaFix-адаптером	35
14564121001	Тройник RAUTITAN RX+ с MerlaFix-адаптером	35
14564131001	Угловой переходник RAUTITAN RX+ с накидной гайкой	30
14564141001	Тройник RAUTITAN RX+ с внутренней резьбой на боковом проходе	23
14564161001	Угольник настенный RAUTITAN RX+ проходной с внутренней резьбой	40
14564171001	Угольник настенный RAUTITAN RX+ проходной с внутренней резьбой	40
14564181001	Угольник настенный RAUTITAN RX+ для монтажа на фальшштене	37
14564191001	Угольник настенный RAUTITAN RX+ для монтажа на ДСП, длинный	39
14564211001	Угольник настенный RAUTITAN RX+ проходной с внутренней резьбой	40
14564221001	Угольник настенный RAUTITAN RX+ проходной с внутренней резьбой	40
14573041001	Блок контроля воды RE.GUARD	66
14573111001	Датчик протечки воды RE.GUARD	67
14573131001	Сетевой шлюз RE.GUARD	68
17244481100	Ремешок для обвязки	86, 116, 120, 128

Условия поставки и оплаты товаров

1. Термины и понятия:

Приведенные ниже термины и понятия, используемые в настоящем Прайс-листе, имеют следующее значение:

- 1.1. **Поставщик** – ООО «РЕХАУ».
- 1.2. **Покупатель** – индивидуальный предприниматель или юридическое лицо, приобретающее у Поставщика Товары, указанные в настоящем Прайс-листе, для использования в предпринимательской деятельности или в иных целях, не связанных с личным, семейным, домашним и иным подобным использованием.
- 1.3. **Товар (Товары)** – товары, указанные Поставщиком в настоящем Прайс-листе Поставщика.
- 1.4. **Заказ** – согласованный Сторонами в письменной форме, в том числе по электронной почте или в клиентском портале Поставщика в сети Интернет www.rehau.ru, документ, содержащий следующие условия:
 - номер и дата Заказа;
 - наименование Товара согласно Прайс-листу Поставщика;
 - единица Товара согласно Прайс-листу Поставщика;
 - количество единиц Товара;
 - ориентировочный срок поставки;
 - условия доставки Товара: выборка Товара Покупателем на складе Поставщика, расположенного по адресу, согласованному Сторонами в Заказе, или доставка Товара Поставщиком на склад Покупателя, расположенного по адресу, согласованному Сторонами в Заказе;
 - место передачи Товара Покупателю.
- 1.5. **Уведомление о поставке** – документ, направляемый Поставщиком Покупателю в письменной форме, в том числе по электронной почте, содержащий следующие условия:
 - номер и дата Уведомления;
 - количество единиц Товара;
 - место передачи Товара Покупателю;
 - дата передачи Товара Покупателю.

2. Условия поставки

- 2.1. Поставщик обязуется передать Покупателю Товары, указанные в согласованных Сторонами Заказах, в месте передачи Товара Покупателю, согласованном Сторонами в Заказе, в течение 5 (пяти) календарных дней с момента направления Поставщиком Покупателю Уведомления о поставке, указанного в п. 1.5. настоящих Условий поставки и оплаты Товаров, при условии поступления на расчетный счет Поставщика 100% стоимости данного Товара, а также стоимости доставки Товара в том случае, если Сторонами в Заказе согласована доставка Товара Поставщиком на склад Покупателя, а Покупатель обязуется принять этот Товар в указанный в Уведомлении о поставке срок.
- 2.2. При получении Уведомления о поставке Покупатель обязуется ознакомиться с ним и осуществить все действия, необходимые для приемки Товаров в соответствии с Уведомлением о поставке.
- 2.3. Покупатель обязуется в течение 2 (двух) календарных дней с момента получения Покупателем Уведомления о поставке направить Поставщику в письменной форме, в том числе по электронной почте, подтверждение о его получении.
- 2.4. В случае производственной необходимости Поставщик вправе в одностороннем порядке вносить изменения в Уведомление о поставке. В случае внесения Поставщиком таких изменений он направляет Покупателю новое Уведомление о поставке. С момента направления Поставщиком нового Уведомления о поставке предыдущее Уведомление о поставке утрачивает силу.
- 2.5. Право собственности на Товары переходит от Поставщика к Покупателю в момент передачи Товаров Покупателю. Момент передачи Товаров фиксируется подписью уполномоченного представителя Покупателя в товаросопроводительном документе (товарной накладной или товарно-транспортной накладной). Риск случайной гибели или случайного повреждения Товаров переходит к Покупателю в момент, когда Поставщик считается исполнившим свою обязанность по передаче Товаров Покупателю.

3. Условия оплаты Товаров

- 3.1. Оплата Товаров производится Покупателем по ценам, указанным в действующем на дату согласования обеими Сторонами Заказа Прайс-листе Поставщика, утверждаемом Поставщиком в одностороннем порядке.
- 3.2. Поставщик вправе в одностороннем порядке изменить цены, указанные в Прайс-листе Поставщика. Цены на Товары, указанные в согласованном Сторонами Заказе, не могут быть изменены Поставщиком.
- 3.3. Оплата Товаров осуществляется путем перечисления Покупателем на расчетный счет Поставщика 100%

стоимости Товаров, указанной в согласованном Сторонами Заказе, в течение 5 (пяти) календарных дней с даты выставления Поставщиком счета.

- 3.4. В том случае, если Сторонами в Заказе согласована доставка Товара Поставщиком на склад Покупателя, расположенный по адресу, указанному в Заказе, то Покупатель обязуется одновременно с оплатой Товара оплатить стоимость доставки Товара в размере, указанном в выставленном Поставщиком счете.
- 3.5. Оплата Товаров производится в рублях по курсу ЦБ РФ на дату выставления Поставщиком счета.
- 3.6. Датой оплаты Товара считается дата поступления денежных средств на расчетный счет Поставщика.

4. Качество Товаров

- 4.1. При транспортировке, хранении, применении, монтаже и эксплуатации Товаров Покупатель обязуется выполнять требования к транспортировке, хранению, применению, монтажу и эксплуатации Товаров, указанные в технической информации Поставщика. Оплачивая выставленный Поставщиком счет, Покупатель подтверждает, что Покупатель ознакомлен с технической информацией Поставщика. В случае реализации Товаров Покупателем третьим лицам Покупатель обязуется ознакомить данных третьих лиц с технической информацией Поставщика, указанной в настоящем пункте *Условий поставки и оплаты Товаров*.
- 4.2. Качество Товара в момент передачи Покупателю должно соответствовать ГОСТ 18599-2001, 15763-91 и СНиП 41-01-2003, 2.04.01-85, в той части, которая не противоречит настоящему Договору, в том числе пп. 4.2, 4.3, 4.4 настоящих *Условий поставки и оплаты Товаров*, и отвечать этим требованиям в пределах установленного гарантийного срока на Товар. Гарантийный срок на Товар составляет 12 (двенадцать) месяцев с момента передачи Товара Поставщиком Покупателю.
- 4.3. Напорные трубы из полиэтилена должны соответствовать характеристикам, представленным в ГОСТ Р 52134-2003, ГОСТ 22689-89.
- 4.4. Детали резьбовых соединений трубопроводов должны соответствовать требованиям ГОСТа 15763-91.
- 4.5. Претензии, связанные с недостатками качества Товара, которые могли быть обнаружены Покупателем при приемке Товара, а также претензии, связанные с количеством, ассортиментом, комплектностью Товара, и иные претензии, связанные с неисполнением или ненадлежащим исполнением Поставщиком обязательств по поставке Товара, могут быть предъявлены Покупателем в течение 7 (семи) календарных дней с момента передачи Товара Покупателю, только в том случае, если в товарной накладной или товарно-транспортной накладной была сделана соответствующая запись и был составлен соответствующий акт. В противном случае Покупатель лишается права предъявлять претензии Поставщику по вышеуказанным основаниям.
- 4.6. Претензии, связанные с недостатками качества Товара, которые не могли быть обнаружены при приемке Товара, должны быть предъявлены Покупателем в течение 7 (семи) календарных дней после обнаружения указанных недостатков, но не позднее истечения гарантийного срока на товар, указанного в п. 4.2. настоящих *Условий поставки и оплаты Товаров*.
- 4.7. Покупатель обязан обеспечить хранение Товаров ненадлежащего качества в условиях, предотвращающих ухудшение качества Товаров и их смешение с другими однородными Товарами. Покупатель не вправе производить утилизацию, переупаковку или реализацию некачественного Товара, в том числе поврежденного во время перевозки, до получения письменного разрешения от Поставщика.

5. Ответственность сторон

- 5.1. За неисполнение или ненадлежащее исполнение своих обязанностей Стороны несут ответственность, предусмотренную законодательством РФ и настоящими Условиями поставки и оплаты Товаров Поставщик, не исполнивший либо ненадлежащим образом исполнивший обязательства по поставке Товаров и иные обязательства, указанные в настоящих *Условиях поставки и оплаты Товаров*, несет ответственность только при наличии умысла. Упущенная выгода в любом случае возмещению не подлежит.
- 5.2. В случае несостоявшейся приемки Товара в установленный Поставщиком срок, произошедшей в результате отказа, уклонения Покупателя от приемки Товара, а также по иным причинам, произошедшим по обстоятельствам, за которые отвечает Покупатель, Покупатель обязуется в течение пяти рабочих дней с момента получения Покупателем требования Поставщика об уплате неустойки оплатить неустойку в размере 0,1 % от стоимости непринятого Покупателем Товара за каждый календарный день, начиная с даты неприемки Товара до даты приемки Товара Покупателем. При этом Поставщик вправе, предварительно направив Покупателю уведомление любым доступным способом, в том числе по электронной почте, продать Товар третьим лицам или утилизировать Товар. В случае утилизации Поставщиком Товара Покупатель обязуется в течение 10 рабочих дней с момента получения письменного требования Поставщика перечислить Поставщику денежные средства в размере стоимости указанного Товара, а также стоимости проведенной Поставщиком утилизации Товара.
- 5.3. Любые споры и разногласия между сторонами, передаются на рассмотрение арбитражного суда города Москвы в соответствии с законодательством РФ.

6. Прочие положения

- 6.1. Покупатель не вправе передавать свои права и обязанности, вытекающие из отношений по поставке с Поставщиком, третьим лицам без письменного согласия Поставщика.
- 6.2. Настоящие Условия поставки и оплаты Товаров являются неотъемлемой частью Прайс-листа Поставщика.
- 6.3. В случае, если в договоре поставки, заключенном между Поставщиком и Покупателем (**далее: «Договор поставки»**), предусмотрены иные условия по сравнению с настоящими *Условиями поставки и оплаты Товаров*, в том числе в случае противоречий между положениями настоящих *Условий поставки и оплаты Товаров* и положениями Договора поставки, действуют и подлежат применению Сторонами положения Договора поставки.





● Бюро продаж

▲ Завод

 REHAU Академия

ООО REHAU

ул. Нагорная, д. 3А
117186 **Москва**
Тел.: +7 495 6633388
Факс: +7 495 6633399

ООО REHAU

пр. Шаумяна 10, корп. 1
195027 **Санкт-Петербург**
Тел.: +7 812 3266207; +7 812 3266208
Факс: +7 812 3266209

ООО REHAU

пер. Мотальный 8, корп. С, оф. 112
Деловой Центр «Бугров Бизнес-Парк»
603140 **Нижний Новгород**
Тел.: +7 831 4678078
Факс: +7 831 4678079

ООО REHAU

ул. Красноармейская 1, под. 4
443010 **Самара**
Тел./Факс: +7 846 2698027

ООО REHAU

ул. Промышленная 4, оф. 602
394030 **Воронеж**
Тел.: +7 4732 611858

ООО REHAU

ул. Сибирский тракт 12, стр. 8, оф. 319
620100 **Екатеринбург**
Тел.: +7 343 2535305
Факс: +7 343 2535306

ООО REHAU

ул. Малиновского 52, Е/229
344000 **Ростов-на-Дону**
Тел.: +7 863 2978444
Факс: +7 863 2998988

ООО REHAU

ул. Дуси Ковальчук 260/2
630049 **Новосибирск**
Тел.: +7 383 2000353
Факс: +7 383 2209634

ООО REHAU

ул. Рашилевская 315/1
350051 **Краснодар**
Тел.: +7 861 2125477
Факс: +7 861 2125478

ООО REHAU

ул. Петропавловская 12, оф. 402
295000 **Симферополь**
Тел.: +7 365 2543839

ООО REHAU

пер. Спортивный 4,
корп. Б, оф. 205, 206, 209
680007 **Хабаровск**
Тел.: +7 4212 415815
Факс: +7 4212 415816

ООО REHAU

ул. Поленова, 18, оф. 4
664007 **Иркутск**
Тел.: +7 9149 11 36 65

■ KAZ: Казахстан

TOO REHAU
ул. 22 Линия 45, 3 этаж
050050 **Алматы**
Тел.: +7 727 3941301

■ GE: Грузия

REHAU Ltd.
ул. Ксани 35
0192 **Тбилиси**
Тел.: +995 32 2 559909

■ BY: Беларусь

REHAU AG+Co
пер. Козлова 7Г
220037 **Минск**
Тел.: +375 17 2450209
Факс: +375 17 2450173

12 Широкая сеть бюро по продажам REHAU регион Евразия

Основные преимущества трубопроводных систем REHAU

Долговечность более 50 лет

Все элементы системы устойчивы к высоким температурам и высокому давлению, а также к износу, коррозии и отложениям.

Монтаж при температуре до -10°C

Все элементы системы устойчивы к микротрещинам и сохраняют свои свойства в широком диапазоне температур.

100% надежное соединение без протечек

Благодаря соединению на подвижной гильзе и монтажному инструменту RAUTOOL.

Увеличение скорости монтажа до 40%

Соединение всего в 3 шага с помощью автоматизированного инструмента.

Монтаж без пайки и сварки

Благодаря технике «холодного» соединения на подвижной гильзе монтаж возможен в любом месте без электричества.

Авторские права на документ защищены. Права, особенно на перевод, перепечатку, снятие копий, радиопередачу, воспроизведение на фотомеханических или других подобных средствах, а также сохранение на носителях данных, защищены.

Наши практические устные и письменные технические консультации основываются на опыте и проводятся с полным знанием дела, но, тем не менее, не являются обязательными к выполнению указаниями. Находящиеся вне нашего влияния различные условия производства исключают какие-либо претензии по нашим рекомендациям. Рекомендуется проверить, насколько пригоден для предусмотренного Вами использования продукт REHAU. Применение и использование, а также переработка продукта происходят вне нашего контроля и поэтому всецело попадают под Вашу ответственность.

В случае возникновения вопроса об ответственности возмещение ущерба распространяется только на стоимость поставленного нами и использованного Вами товара. Наши гарантии распространяются на стабильное качество нашего продукта, выпускаемого согласно нашей спецификации и в соответствии с нашими общими условиями поставки и оплаты.

© REHAU
www.rehau.ru

62000001842 05.2021